

CANDY

Merci d'avoir acheté un produit Candy

Avant d'utiliser cet appareil, lisez attentivement ces instructions. Les instructions contiennent des informations importantes qui vous aideront à tirer le meilleur parti de l'appareil et à garantir une installation, une utilisation et un entretien sûrs et corrects.

Conservez ce manuel dans un endroit pratique afin de pouvoir le consulter à tout moment pour une utilisation sûre et correcte de l'appareil.

Si vous vendez l'appareil, si vous le donnez ou si vous le laissez lors d'un déménagement, transmettez également ce manuel afin que le nouveau propriétaire puisse se familiariser avec l'appareil et les avertissements de sécurité.

Légende



Avertissement - Informations importantes en matière de sécurité



Informations générales et conseils



Informations sur l'environnement

POUR LE ROYAUME-UNI UNIQUEMENT
À la réception de votre appareil, veuillez vérifier soigneusement qu'il n'est pas endommagé. Tout dommage constaté doit être signalé immédiatement au livreur. Ou bien les dommages constatés doivent être signalés au détaillant dans les 2 jours suivant la réception.

Conditions ambiantes



Cet appareil est marqué conformément à la directive européenne 2012/19/UE relative aux déchets d'équipements électriques et électroniques (DEEE).

Les DEEE contiennent à la fois des substances polluantes (qui peuvent avoir des conséquences négatives sur l'environnement) et des

composants de base (qui peuvent être réutilisés). Il est important de traiter les DEEE de manière spécifique, afin d'éliminer et de mettre au rebut de manière appropriée tous les polluants, et de récupérer et de recycler tous les matériaux. Les particuliers peuvent jouer un rôle important en veillant à ce que les DEEE ne deviennent pas un problème environnemental ; il est essentiel de suivre quelques règles de base :

- Les DEEE ne doivent pas être traités comme des déchets ménagers ;
- Les DEEE doivent être remis aux points de collecte appropriés, gérés par la municipalité ou par des entreprises agréées. Dans de nombreux pays, la collecte à domicile est possible pour les DEEE de grande taille.

Dans de nombreux pays, lorsque vous achetez un nouvel appareil, l'ancien peut être retourné au détaillant qui doit le récupérer gratuitement, sur une base individuelle, à condition que l'équipement soit d'un type équivalent et qu'il ait les mêmes fonctions que l'équipement fourni.



AVERTISSEMENT !

Risque de blessure ou d'étouffement !

Débranchez l'appareil de l'alimentation secteur. Coupez le câble secteur et mettez-le au rebut. Retirez le loquet de la porte pour éviter que les enfants et les animaux domestiques ne se retrouvent enfermés dans l'appareil.

Sommaire

1. Informations en matière de sécurité ..	3
2. Installation	5
3. Conseils pratiques	8
4. Description du produit	10
5. Panneau de commande	11
6. Programmes	16
7. Consommation	19
8. Utilisation quotidienne	20
9. Contrôle à distance (Wi-Fi)	23
10. Entretien et nettoyage	25
11. Dépannage	27
12. Données techniques	29
13. Service client	30

1. Informations en matière de sécurité

Avant d'allumer l'appareil pour la première fois, lisez les conseils de sécurité suivants !

Utilisation quotidienne

- Cet appareil a pour vocation d'être utilisé au sein du foyer, ou dans ces différentes situations :
 - zones réservées au personnel dans les magasins, bureaux et autres environnements de travail ;
 - exploitations agricoles ;
 - par les clients dans les hôtels, motels et autres environnements résidentiels ;
 - environnement de type chambres d'hôte (ou B&B).
- Une utilisation autre que domestique, comme par exemple une utilisation commerciale par des experts ou des utilisateurs formés, est à exclure même dans les applications susmentionnées. Si l'appareil est utilisé de manière incompatible avec les utilisations décrites ci-dessus, la durée de vie de l'appareil pourrait être réduite et la garantie du fabricant pourrait devenir caduque. Tout dommage causé à l'appareil ou tout dommage ou perte dérivant d'une utilisation non conforme à l'utilisation dans un foyer (même si l'utilisation en est faite au sein du foyer) ne permettra pas de recours auprès du fabricant, comme il est établi par la loi.
- Cet appareil peut être utilisé par des enfants âgés de 8 ans et plus et par des personnes à capacités physiques, sensorielles ou intellectuelles réduites ou sans expérience et connaissances, s'ils sont sous une surveillance appropriée ou bien s'ils ont été informés quant à l'utilisation de l'appareil de manière sûre, et s'ils comprennent les risques impliqués.
- Les enfants ne doivent pas jouer avec l'appareil. Le nettoyage et l'entretien ne doivent pas être effectués par des enfants sans surveillance.
- Les enfants doivent être surveillés pour être sûr qu'ils ne jouent pas avec l'appareil.
- Les enfants de moins de 3 ans doivent être tenus à l'écart, à moins d'être surveillés en permanence.
- Si le cordon d'alimentation est endommagé, il doit être remplacé par un cordon ou un assemblage spécial disponible auprès du fabricant ou de son agent de service.
- L'appareil doit être relié à l'arrivée d'eau exclusivement avec les tuyaux fournis (ne pas réutiliser les anciens tuyaux).
- La pression de l'eau doit être comprise entre 0,03 MPa et 1 MPa.
- Les ouvertures de ventilation et la base de l'appareil ne doivent en aucun cas être obstruées par des tapis ou de la moquette.
- Le positionnement de l'appareil doit permettre un accès facile à la prise de courant après installation.
- La capacité de charge maximale de linge sec dépend du modèle utilisé (voir « [5. Panneau de commande](#) » à la page 11).
- Pour consulter les spécifications techniques du produit, veuillez vous référer au site web du fabricant.

Branchements électriques et consignes de sécurité

- Les détails techniques (tension d'alimentation et courant) sont indiqués sur la plaque signalétique du produit.
- Assurez-vous que le système électrique est raccordé à la terre, qu'il respecte toutes les lois applicables et que la prise (électrique) est compatible avec la fiche de l'appareil. Dans le cas contraire, demandez l'aide d'un professionnel qualifié.

- L'utilisation d'adaptateurs, de prises multiples ou de rallonges est fortement déconseillée.
- Avant de nettoyer ou d'effectuer l'entretien du lave-linge, débranchez l'appareil et fermez le robinet d'arrivée d'eau.
- Ne tirez pas sur le cordon d'alimentation ni sur l'appareil pour le débrancher.
- Assurez-vous qu'il n'y a pas d'eau dans le tambour avant d'ouvrir la porte.



AVERTISSEMENT !

L'eau peut atteindre des températures très élevées pendant le cycle de lavage.

- N'exposez pas le lave-linge à la pluie, à la lumière directe du soleil ou à d'autres intempéries. Protégez-le du gel éventuel.
- Lorsque vous le déplacez, ne soulevez pas le lave-linge par les boutons ou le tiroir à lessive ; pendant le transport, ne posez jamais la porte sur le chariot. Nous recommandons d'être à deux personnes pour soulever le lave-linge.
- En cas de panne et/ou de dysfonctionnement, éteignez le lave-linge, fermez le robinet d'eau et n'intervenez pas sur l'appareil.
- Contactez immédiatement le service client et n'utilisez que des pièces de rechange d'origine. Le non-respect de ces instructions peut compromettre la sécurité de l'appareil.

Usage prévu

Cet appareil est destiné à laver uniquement du linge lavable en machine. Suivez toujours les instructions figurant sur l'étiquette de chaque vêtement. Cet appareil est conçu exclusivement pour un usage domestique à l'intérieur de la maison. Il n'est pas destiné à un usage commercial ou industriel.

Il est absolument interdit de modifier l'appareil. Un usage non conforme peut entraîner des risques et la perte de toute garantie et de toute possibilité de réclamation.

2. Installation

2.1 Préparation

- Assurez-vous que l'appareil n'a pas été endommagé suite au transport.
- Assurez-vous que tous les boulons de transport ont été retirés.
- Manipulez toujours l'appareil au moins à deux personnes, en raison de son poids.
- Sortez l'appareil de son emballage.
- Retirez tous les matériaux d'emballage, y compris le film de protection sur le corps et la base en polystyrène, et tenez-les hors de portée des enfants. Lors de l'ouverture de l'emballage, des gouttes d'eau peuvent apparaître sur le sac en plastique et le hublot. Ce phénomène normal résulte des tests à l'eau effectués en usine.



Remarque : Mise au rebut des emballages

Conservez tous les matériaux d'emballage hors de portée des enfants et mettez-les au rebut dans le respect de l'environnement.

2.2 FACULTATIF : Installation de patins de réduction du niveau sonore

1. En ouvrant l'emballage rétractable, vous trouverez quatre patins de réduction du niveau sonore. Ils servent à réduire le niveau sonore (① Fig. 2-1).
2. Posez le lave-linge sur le côté, le hublot orienté vers le haut, la partie inférieure vers l'opérateur (② Fig. 2-1).
3. Retirez les patins de réduction du niveau sonore et ôtez le film de protection adhésif double face ; collez les patins sur le fond, sous le corps du lave-linge, comme indiqué à la ③ Figure 2-1 (les deux patins plus longs en positions 1 et 3, les deux patins plus courts en positions 2 et 4). Ensuite, replacez la machine en position verticale.

2.3 Démontage des boulons de transport

La protection de transport à l'arrière est conçue pour fixer les composants anti-vibration à l'intérieur de l'appareil lors du transport afin d'éviter tout dommage interne. Tous les éléments (T1, T2, T3 et T4, Fig. 2-2) doivent être retirés avant utilisation.

1. Retirez les 4 boulons (T1 - T4) (Fig. 2-3).
2. Remplissez les 5 trous avec des bouchons d'obturation.

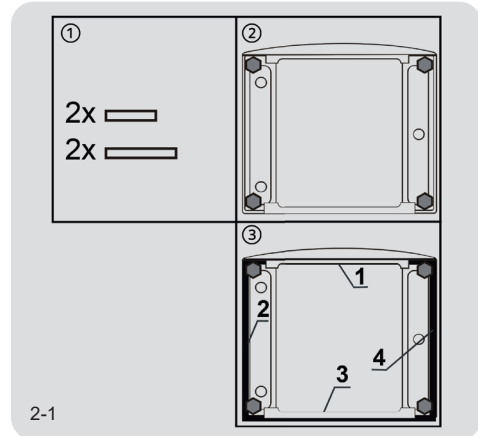

2-1

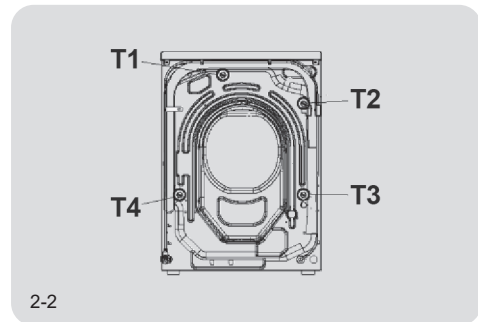

2-2

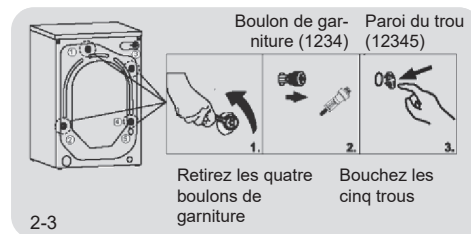

2-3



Remarque : Conservation en lieu sûr

Conservez toutes les pièces de protection lors du transport en lieu sûr à des fins d'utilisation ultérieure. Lorsque l'appareil doit être déplacé, commencez par réinstaller les pièces de protection.

2.4 Déplacement de l'appareil

Si la machine doit être déplacée à un autre endroit éloigné, remplacez les boulons de transport retirés avant l'installation afin d'éviter tout dommage. L'assemblage se fait dans l'ordre inverse.

2.5 Alignement de l'appareil

Ajustez tous les pieds (Fig. 2-4) pour obtenir une position parfaitement à niveau. Cela permet de minimiser les vibrations et donc le bruit pendant l'utilisation. Cela permet également de réduire l'usure. Pour le réglage, nous recommandons d'utiliser un niveau à bulle. Le sol doit être aussi stable et plat que possible.

1. Desserrez le contre-écrou (1) à l'aide d'une clé.
2. Réglez la hauteur en tournant le pied (2).
3. Serrez le contre-écrou (1) contre le corps.

2.6 Raccord d'eau de vidange

Fixez correctement le tuyau flexible de vidange d'eau à la tuyauterie. Le tuyau flexible doit atteindre à un point donné une hauteur comprise entre 80 et 100 cm au-dessus du bas de l'appareil ! Dans la mesure du possible, le tuyau flexible de vidange doit toujours être fixé à l'attache située à l'arrière de l'appareil.

2-4

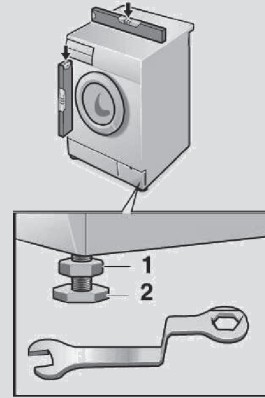

AVERTISSEMENT !

- N'utilisez que le jeu de tuyaux flexibles fourni pour le raccordement.
- Ne réutilisez jamais de vieux jeux de tuyaux flexibles !
- Ne raccordez l'appareil qu'à l'arrivée d'eau froide.
- Avant le raccordement, vérifiez que l'eau est propre et claire.

Les raccordements suivants sont possibles :

2.6.1 Tuyau flexible de vidange à l'évier

- Suspendez le tuyau flexible de vidange avec le support en U sur le bord d'un évier de taille adéquate (Fig. 2-5).
- Empêchez suffisamment le support en U de glisser.

2.6.2 Tuyau flexible de vidange vers le raccord d'eaux usées

- Le diamètre intérieur du tuyau de support à trou d'aération doit être de 40 mm minimum.
- Placez 80 à 100 mm du tuyau flexible de vidange dans le tuyau d'évacuation des eaux usées.
- Fixez le support en U et attachez-le suffisamment (Fig. 2-6).

2-5

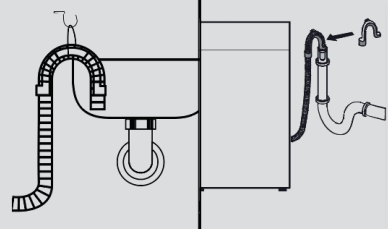

2-6

2.6.3 Raccordement du tuyau flexible de vidange à l'évier

- La jonction doit se situer au-dessus du siphon.
- Un raccord à emboîtement est généralement fermé par un patin (A). Il doit être retiré pour éviter tout dysfonctionnement (Fig. 2-7).
- Fixez le tuyau flexible de vidange à l'aide d'un collier de serrage.

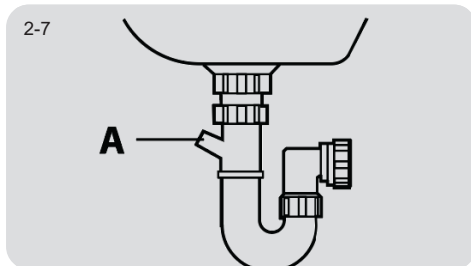

ATTENTION !

- Le tuyau flexible de vidange ne doit pas être immergé dans l'eau et doit être solidement fixé et étanche. Si le tuyau flexible de vidange est placé sur le sol ou si le tuyau se trouve à une hauteur inférieure à 80 cm, le lave-linge se vidangera continuellement lors de son remplissage (auto-siphonnage).
- Le tuyau flexible de vidange ne doit pas être prolongé par une rallonge. Si nécessaire, contactez le service après-vente.

2.7 Raccordement à l'eau froide

Vérifiez que les garnitures sont insérées.

1. Raccordez le tuyau d'arrivée d'eau avec l'extrémité coudée à l'appareil (Fig. 2-8). Serrez le joint à vis à la main.
2. L'autre extrémité se branche à un robinet d'eau avec un filetage de 3/4" (env. 2 cm) (Fig. 2-9).

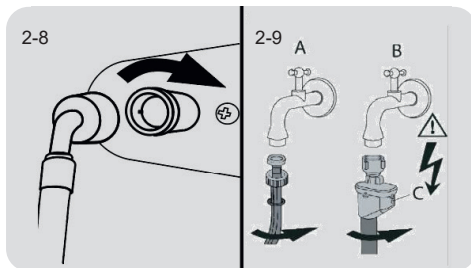

2.8 Raccordement électrique

Avant chaque raccordement, vérifiez les points suivants :

- l'alimentation électrique, la prise et les fusibles sont conformes à la plaque signalétique ;
- la prise de courant est reliée à la terre et aucune multiprise ou rallonge n'est utilisée ;
- la fiche et la prise électriques sont strictement conformes.
- **Uniquement pour le Royaume-Uni** : la fiche britannique est conforme à la norme BS1363A. Insérez la fiche dans la prise (Fig. 2-10).

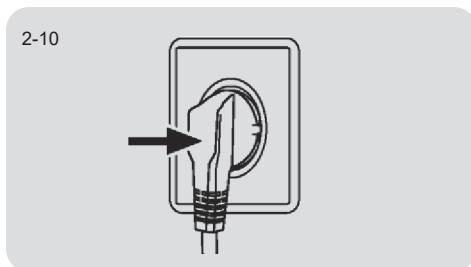

AVERTISSEMENT !

- Veillez à ce que tous les raccordements (alimentation électrique, tuyaux de vidange et tuyau d'eau froide) soient fermes, secs et exempts de fuites !
- Veillez à ce que ces pièces ne soient jamais écrasées, pliées ou tordues.
- Si le cordon d'alimentation est endommagé, il doit être remplacé par l'agent de maintenance (voir la carte de garantie) afin d'éviter tout danger.

3. Conseils pratiques

3.1 Conseils de remplissage

Lorsque vous triez le linge, assurez-vous que :

- vous avez bien éliminé du linge les objets métalliques tels que les pinces à cheveux, les épingles, les pièces de monnaie ;
- les taies d'oreiller sont boutonnées, les fermetures éclair fermées, les ceintures lâches et les longs rubans de peignoir noués ;
- vous avez bien enlevé les rouleaux, les crochets ou les pinces des rideaux ;
- vous avez bien lu attentivement les étiquettes de lavage des vêtements ;
- Vous avez éliminé les taches persistantes à l'aide de lessives spéciales.
- Lorsque vous lavez des tapis, des couvre-lits ou d'autres vêtements lourds, nous vous recommandons d'éviter le cycle d'essorage.
- Pour laver la laine, assurez-vous que l'article peut être lavé en machine. Consultez l'étiquette du tissu.
- Laissez la porte de l'appareil entrouverte entre les lavages, afin d'éviter le développement éventuel de mauvaises odeurs à l'intérieur de la machine.

3.2 Conseils utiles pour faire des économies

Astuces pour faire des économies et ne pas polluer l'environnement lorsque vous utilisez votre appareil.

- Chargez la machine à la capacité suggérée indiquée dans le tableau pour chaque programme - cela vous permettra d'ÉCONOMISER de l'énergie et de l'eau.
- La vitesse d'essorage a un impact sur le bruit et sur l'humidité résiduelle de votre linge : un essorage plus rapide signifie un bruit plus fort et une humidité résiduelle plus faible pour votre linge.
- Les programmes les plus efficaces en termes d'utilisation combinée de l'eau et de l'énergie sont généralement ceux qui durent plus longtemps à des températures plus basses.
- Pour obtenir des informations sur la consommation d'énergie, scannez le QR code de l'étiquette Énergie. Suivant les conditions locales, la consommation d'énergie réelle peut être différente de la consommation déclarée.

Maximiser la taille de la charge

- Optimisez l'utilisation de l'énergie, de l'eau, de la lessive et du temps en utilisant la charge maximale recommandée.
Économisez jusqu'à 50 % d'énergie en lavant une pleine charge au lieu de 2 demi-charges.

Faut-il faire un prélavage ?

- Pour le linge très sale uniquement !
ÉCONOMISEZ de la lessive, du temps, de l'eau et de l'énergie en NE sélectionnant PAS le pré-lavage pour le linge peu ou normalement sale.

Un lavage à chaud est-il nécessaire ?

- Prétraitez les taches avec un détachant ou faites tremper les taches ayant séché dans de l'eau avant de les laver afin de réduire la nécessité d'un programme de lavage à chaud. Économisez de l'énergie en utilisant un programme de lavage à basse température.

3.3 Dosage de la lessive

Vous trouverez ci-dessous un **petit guide** contenant des conseils et des astuces **sur l'utilisation de la lessive**.

- Utilisez uniquement des lessives adaptées au lavage en machine.
- Choisissez votre lessive en fonction du type de tissu (coton, délicat, synthétiques, laine, soie, etc.), de la couleur, du type et du niveau de salissure et de la température de lavage programmée.
- Pour utiliser la quantité correcte de lessive, d'adoucissant ou tout autre produit supplémentaire, suivez attentivement les instructions du fabricant à chaque lavage : **en utilisant correctement l'appareil avec la dose appropriée, vous évitez tout gaspillage et vous réduisez l'impact sur l'environnement.**

Pour le lavage du linge blanc très sale, nous recommandons d'utiliser des programmes pour le coton à 60 °C ou plus et une lessive normale (universelle) contenant des agents de blanchiment qui donnent d'excellents résultats à des températures moyennes/élevées.

Pour les lavages entre 40 °C et 60 °C, le type de lessive utilisée doit être adapté au type de tissu et au degré de salissure. Les poudres normales conviennent aux tissus « blancs » ou grand teint très sales, tandis que les lessives liquides ou les poudres « protégeant les couleurs » conviennent aux tissus colorés peu sales.

Pour les lavages à des températures inférieures à 40 °C, nous recommandons l'utilisation de lessives liquides ou de lessives spécifiquement étiquetées comme convenant aux lavages à basse température.

Pour le lavage de la laine ou de la soie, n'utilisez que des lessives spécifiquement formulées pour ces tissus.

Une quantité trop importante de lessive entraîne un excès de mousse, ce qui empêche un déroulement correct du cycle. Cela peut également affecter la qualité du lavage et du rinçage.

L'utilisation de lessives écologiques sans phosphates peut avoir les effets suivants :

- **eau de rinçage plus trouble** : cet effet est lié aux zéolithes en suspension qui n'ont pas d'effets négatifs sur l'efficacité du rinçage.
- **poudre blanche (zéolithes) sur le linge à la fin du lavage** : c'est parfaitement normal, la poudre n'est pas absorbée par le tissu et ne change pas sa couleur.
Pour éliminer les zéolithes, sélectionnez un programme de rinçage. À l'avenir, envisagez d'utiliser un peu moins de lessive.
- **mousse dans l'eau au dernier rinçage** : cela n'indique pas nécessairement un mauvais rinçage. Envisagez d'utiliser moins de lessive lors des prochains lavages.
- **mousse abondante** : cela est souvent dû aux tensioactifs anioniques contenus dans les lessives, qui sont difficiles à éliminer du linge. Dans ce cas, ne rincez pas à nouveau pour éliminer ces effets. Cela ne sert à rien. Nous suggérons d'effectuer un lavage d'entretien en utilisant un nettoyant exclusif.

Si le problème persiste ou si vous soupçonnez un dysfonctionnement, contactez immédiatement un centre de service client agréé.

4. Description du produit

En raison de modifications techniques et de modèles différents, les illustrations des chapitres suivants peuvent être différentes de votre modèle.

4.1 Photo de l'appareil

Avant (Fig. 4-1) :



- 1 Tiroir à lessive/adoucissant
- 2 Plan de travail
- 3 Sélecteur de programme
- 4 Panneau
- 5 Porte du lave-linge
- 6 Trappe de service
- 7 Pieds réglables

Arrière (Fig. 4-2) :

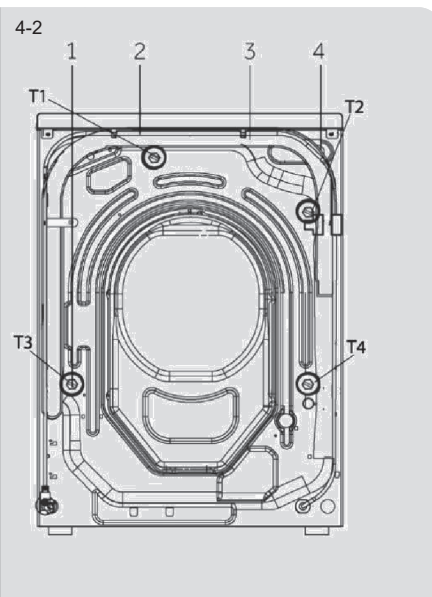

- 1 Boulons de transport (T1-T4)
- 2 Cordon d'alimentation
- 3 Tuyau flexible de vidange
- 4 Vanne d'arrivée d'eau

4.2 Accessoires

Vérifiez les accessoires et la documentation conformément à cette liste (Fig. 4-3) :



Ensemble tuyau flexible d'arrivée

5 bouchons d'obturation

Support de tuyau flexible de vidange

Patins de réduction du niveau sonore

Carte de garantie

Notice d'utilisation

Étiquette Énergie

Garantie des pièces 10 ans

Autocollant de dosage de lessive

5. Panneau de commande

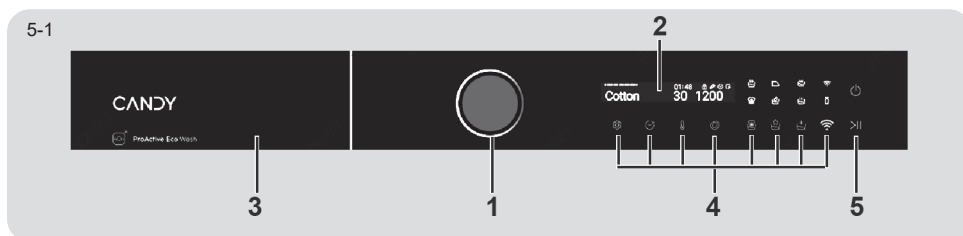

- 1 Sélecteur de programme 3 Tiroir à lessive/adoucissant 5 Touche « Départ/Pause »
 2 Afficheur 4 Touches de fonction

Remarque : Signal acoustique

Le signal acoustique peut être sélectionné ou annulé si nécessaire ; voir « 8.8 Activation ou désactivation de la sonnerie » à la page 22.



5.1 ARRÊT

Cette touche Marche/Arrêt permet d'allumer ou d'éteindre la machine (Fig. 5-2).

5.2 Sélecteur de programme

En tournant le bouton (fig. 5-3).

En utilisant la touche Marche pour allumer l'ordinateur, vous pouvez accéder à un total de 16 programmes. Le programme par défaut s'affiche à la mise sous tension de l'ordinateur et la sélection de l'option permet de modifier le nom du programme.

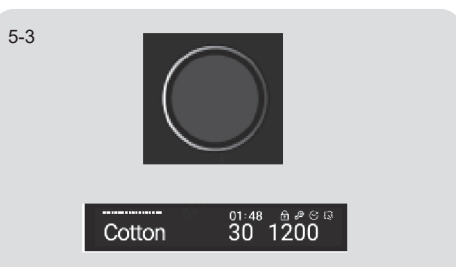

5.3 Afficheur

L'afficheur (Fig. 5-4) indique les informations suivantes :

- Nom du programme
- Temps restant
- Temps restant de réservation
- Informations sur les alarmes et les messages d'alerte
- Informations sur la fin de la pause
- Départ différé

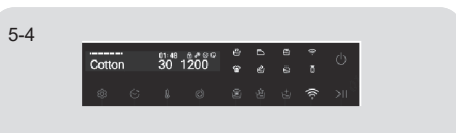

5.4 Tiroir à lessive

Ouvrez le tiroir du distributeur ; les composants suivants sont visibles (Fig. 5-5) :

1. Compartiment pour la lessive en poudre ou liquide.
2. Sélecteur de lessive à rabat ; soulevez-le pour la lessive en poudre et maintenez-le abaissé pour la lessive liquide.
3. Mettez un peu de lessive en poudre.
4. Le compartiment pour l'adoucissant.
5. La languette de verrouillage, appuyez dessus pour sortir le tiroir du distributeur.

Pour connaître le type de lessive adapté aux différentes températures de lavage, reportez-vous à la notice de la lessive (voir « [8.1 Choix de la lessive](#) » à la page 20).

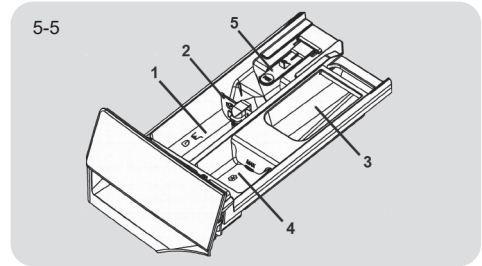

5.5 Touches de fonction

Les touches de fonction (Fig. 5-6) permettent d'activer des options supplémentaires du programme sélectionné avant que celui-ci ne démarre. Les indicateurs correspondants apparaissent.

Si vous éteignez l'appareil ou si vous configurez un nouveau programme, toutes les options sont affichées.

Si une touche a plusieurs options, l'option souhaitée peut être sélectionnée en appuyant de manière séquentielle sur la touche.

En effleurant les touches, lorsque la lumière de l'icône correspondante est terne, la fonction n'est pas sélectionnée, tandis que lorsque la lumière de l'icône correspondante est vive, la fonction est sélectionnée.

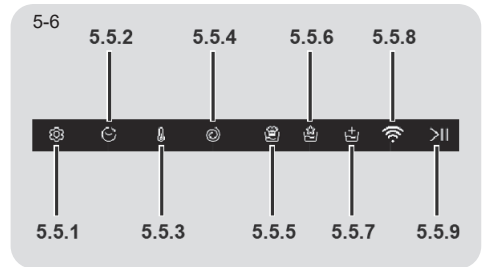

Remarque : Réglages d'usine

Pour obtenir les meilleurs résultats, chaque programme dispose de réglages spécifiques par défaut bien définis.

S'il n'existe pas de contrainte particulière, il est recommandé d'utiliser les réglages par défaut.

5.5.1 Réglage « » (Fig. 5-7)

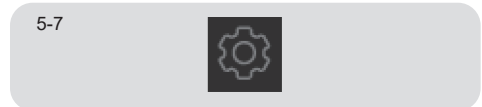

- Effleurez cette touche (Fig. 5-7), l'afficheur indique « TOURNEZ LA MOLETTE ET APPUYEZ SUR LA TOUCHE DE CONFIGURATION POUR VALIDER ». Les langues et les types de bip peuvent être sélectionnés à l'aide du bouton.
- Appuyez sur la touche départ/pause, l'écran affiche « LANGUE ». Cliquez à nouveau pour afficher le type de langue, par exemple



ENGLISH. Changez de type de langue à l'aide du bouton et effleurez à nouveau la touche départ/pause pour valider.

- L'affichage tactile du signal sonore est « SON », puis effleurez la touche départ/pause pour lancer le signal sonore. Tournez le bouton pour afficher « ON » (MARCHE) ou « OFF » (ARRÊT) et appuyez à nouveau sur la touche départ/stop pour valider.

5.5.2 Touche de fonction « » (fig. 5-8)

- Appuyez sur la touche de réservation pour accéder à la sélection de la réservation, et permettre à l'encodeur de sélectionner l'heure de réservation.
- Appuyez sur la touche  pour confirmer l'heure de réservation, puis appuyez à nouveau sur la touche Départ/Stop pour lancer le programme.
- Appuyez une fois sur la touche pour activer le départ différé. Le départ est repoussé par tranches de 30 minutes, avec un maximum de 24 heures. Confirmez en appuyant sur la touche . Le compte à rebours commence et, lorsqu'il est terminé, le programme démarre automatiquement.

5.5.3 Touche de fonction « »

- Appuyez sur cette touche (Fig. 5-9) pour modifier la température de lavage du programme. Si aucun voyant n'est allumé et que l'afficheur indique « 0 », l'eau n'est pas chauffée.

5.5.4 Touche de fonction « »

- Appuyez sur cette touche (Fig. 5-10) pour modifier ou désélectionner l'essorage du programme. Si aucun voyant n'est allumé et que l'afficheur indique « -- », l'appareil n'effectuera pas d'essorage.

5.5.5 Touche de fonction « »

Effleurez cette touche (fig. 5-11) pour sélectionner les fonctions de séchage :

- **Lavage rapide** «  »
Cette option peut être utilisée lorsque la charge est faible et qu'il n'est pas nécessaire de procéder à un lavage intensif. Cette option permet de réduire la durée du cycle, car l'intensité est plus faible. Lorsque cette fonction est activée, l'icône de l'indicateur (A) s'allume.



- **Lavage intensif** «  »
Cette option permet d'augmenter l'intensité du cycle sélectionné, en augmentant la durée. Elle est indiquée pour le lavage de vêtements particulièrement sales. Lorsque cette fonction est activée, l'icône de l'indicateur (B) s'allume.

5.5.6 Touche de fonction « »

Effleurez cette touche (fig. 5-12) pour sélectionner les fonctions suivantes :

- **Anti-froissage** «  »

Cette option permet au lave-linge de fonctionner par intermittence pour secouer le linge après l'essorage final, afin d'éviter les moisissures et les odeurs, de réduire les plis et de rendre le linge plus lisse une fois étendu. Avec la fonction « ANTI-FROISSAGE », la vitesse d'essorage maximale diminue. Après avoir sélectionné cette fonction, l'utilisateur ne peut plus sélectionner la vitesse. Ne peut être sélectionné en même temps.

- **Nuit** «  »

Cette fonction permet de laver à tout moment, même pendant la nuit : la vitesse d'essorage est réduite et le bruit est plus faible. Après le dernier rinçage, l'eau est conservée dans le tambour, ce qui permet aux fibres de se répartir parfaitement et le cycle s'interrompt automatiquement. Vous devrez appuyer sur la touche Départ pour terminer le cycle, avec la phase d'essorage.

Lorsqu'elle est activée, l'icône de l'indicateur (insérer l'icône) s'allume

5-12



5-13



5.5.7 Touche de fonction « »

Effleurez cette touche (fig. 5-13) pour sélectionner les fonctions suivantes :

- **Pré-lavage** «  »

Cette option vous permet d'effectuer un pré-lavage et elle est particulièrement utile pour le linge très sale (elle ne peut être utilisée que sur certains programmes comme cela est indiqué dans le tableau des programmes). Nous vous recommandons de ne pas utiliser de lessive ou d'utiliser une petite quantité de lessive indiquée sur le paquet de lessive.

- **Rinçage +** «  »

Cette option vous permet d'ajouter un rinçage à la fin du cycle de lavage et s'avère très utile pour les personnes ayant la peau délicate et sensible, pour lesquelles une petite quantité de résidu de lessive peut provoquer des irritations ou des allergies. Il est conseillé d'utiliser également cette fonction pour les vêtements d'enfants et pour le lavage de linge très sale, qui nécessitent une grande quantité de lessive, ou pour le lavage d'articles en tissu éponge dont les fibres ont tendance à retenir la lessive.

5.5.8 Touche de fonction « »

Effleurez cette touche (fig. 5-14) :

- si l'appareil n'est pas appairé à l'application hOn, appuyez brièvement sur la touche pour lancer le processus d'appairage ;
- si l'appareil a été appairé à l'application hOn, appuyez brièvement sur la touche pour démarrer le contrôle à distance.

Une pression longue sur cette touche permet de supprimer les identifiants d'appairage.



Remarque :

Ces options doivent être sélectionnées avant d'appuyer sur la touche DÉPART/PAUSE. Si une option sélectionnée n'est pas compatible avec le programme sélectionné, le voyant d'option clignote d'abord, puis s'éteint.

5.5.9 Touche de fonction « »

Appuyez doucement sur cette touche (Fig. 5-15) pour démarrer ou interrompre le programme affiché.

Remarque : Sécurité enfant

Appuyez longuement après le démarrage du programme sur la touche  +  pour sélectionner la sécurité enfant. Lors de l'activation de la sécurité enfant, le message « Sécurité enfant activée » s'affiche, et lors de la désactivation de la sécurité enfant, le message « Sécurité enfant désactivée » s'affiche.

5.6 Premier démarrage

5.6.1 Configuration de la langue

Après avoir branché l'appareil au secteur et l'avoir mis en marche, sélectionnez le type de langue en tournant le bouton et appuyez sur le bouton départ/stop pour sélectionner la langue.

5.6.2 Changement de langue

Sélectionnez à nouveau la langue en configurant la touche, tournez le bouton pour sélectionner le type de langue et appuyez sur la touche départ/stop pour sélectionner le type de langue actuel.

5.6.3 Commutateur de son

Après avoir allumé l'ordinateur, sélectionnez la langue et le commutateur de son. Tournez le bouton pour sélectionner le commutateur de son. Lorsque le son est activé, Son activé s'affiche. Lorsque le son est éteint, Son désactivé s'affiche.



Appuyez sur le bouton départ-stop pour sélectionner l'état actuel du commutateur de son.

5.6.4 Régler le commutateur de son

Après avoir allumé l'ordinateur, sélectionnez la langue et le commutateur de son. Tournez le bouton pour sélectionner le commutateur de son.

- Tournez le bouton pour sélectionner le commutateur de son. Lorsque le son est activé, Son activé s'affiche. Lorsque le son est éteint, Son désactivé s'affiche.
- Appuyez sur les touches départ et stop pour sélectionner l'état actuel du commutateur de son.
- Vous pouvez sélectionner à nouveau le commutateur de son en réglant la touche.
- Tournez le bouton pour sélectionner le commutateur de son. Lorsque le son est activé, Son activé s'affiche. Lorsque le son est éteint, Son désactivé s'affiche.
- Appuyez sur les touches départ et stop pour sélectionner l'état actuel du commutateur de son.

Remarque :

Sélectionner l'option Désactiver le son ne permet de désactiver que les sons d'invite, et non les sons d'alarme.

6. Programmes

- Oui
- Facultatif
- / Non

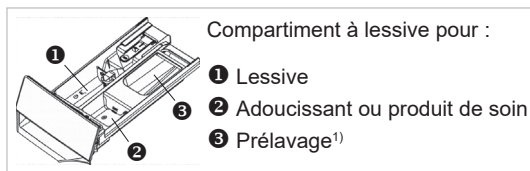

	KG MAX			TEMP STD	TEMP MAX	ESSORAGE PRÉRÉGLÉ	ESSORAGE MAX	1	2	3	Demi-charge	Intensif	Repassage facile	Programme nuit	Prélavage	Rinçage +	Départ différé
	9 kg	10 kg	11 kg														
ÉCO 40-60 ²⁾	9	10	11	40	90	MAX	MAX	●	○	○	●	●	●	●	●	●	●
SPECIAL 39'	2	2	3	30	30	800	MAX	●	/	/	/	/	/	/	/	●	●
RAPIDE	1	1	1	30	30	800	MAX	●	○	/	/	/	/	/	/	●	●
20 °C - PROGRAMME FROID	9	10	11	20	20	1 000	1 000	●	○	/	●	●	/	●	/	●	●
ANTI-POLLUTION	1	2	2	60	90	1 400	1 400	/	/	/	●	●	/	●	/	●	●
HYGIÈNE PLUS 59'	2	2	2	60	90	MAX	MAX	●	○	/	●	●	/	●	/	●	●
COTON	9	10	11	40	90	MAX	MAX	●	○	○	●	●	●	●	●	●	●
DÉLICAT	2	2	2	30	40	400	400	●	○	/	/	/	/	/	/	/	●
RINÇAGE	9	10	11	-	-	1 000	1 000	/	○	/	/	/	/	/	/	/	/
ESSORAGE	9	10	11	-	-	1 000	MAX	/	/	/	/	/	/	/	/	/	/
NETTOYAGE DU TAMBOUR	-	-	-	90	90	600	600	/	/	/	/	/	/	/	/	/	/
SMART WASH	6	7	7	30	30	1 000	1 000	●	○	/	/	●	/	●	/	●	●
LAVAGE À LA MAIN	2	2	2	30	60	800	800	●	○	/	/	/	/	●	/	●	●
SYNTHÉTIQUES	6	7	7	40	60	1 200	1 200	●	○	○	●	●	●	●	●	●	●
JEANS	4	2	3	30	60	1 000	1 000	●	○	○	/	●	●	●	●	●	●
BLANC	6	7	7	30	60	1 000	1 000	●	○	○	●	●	●	●	●	●	●

INFORMATIONS POUR LES LABORATOIRES D'ESSAIS

PROGRAMME STANDARD CONFORMÉMENT AU RÈGLEMENT (UE) N° 2019/2023 : PROGRAMME ÉCO 40-60

- 1) Vous pouvez ajouter un peu de lessive uniquement avec la fonction de prélavage.
- 2) Éco 40-60 a changé le nom du programme en coton après avoir modifié les réglages.

6.1 Description des programmes

Pour nettoyer différents types de tissus et différents degrés de saleté, le lave-linge dispose de programmes spéciaux pour répondre à tous les besoins de lavage (voir le tableau des programmes).

Choisissez le programme en fonction des instructions de lavage figurant sur les étiquettes, en particulier la température maximale recommandée.



AVERTISSEMENT ! CONSEILS IMPORTANTS SUR LES PERFORMANCES DE LAVAGE.

- Les vêtements de couleur neufs doivent être lavés séparément pendant au moins 5 à 6 lavages.
- Certains grands articles foncés comme les jeans et les serviettes de toilette doivent toujours être lavés séparément.
- Ne mélangez jamais les tissus qui NE SONT PAS GRAND TEINT.

ÉCO 40-60

Le programme ÉCO 40-60 permet de laver le linge en coton normalement sale, indiqué comme lavable de 40 à 60 °C, ensemble durant le même cycle. Ce programme est utilisé pour évaluer la conformité à la législation UE relative à l'éco-conception (conception de produits respectueux de l'environnement).

SPÉCIAL 39'

Ce programme vous permet de laver différents tissus ensemble, comme les cotons, les synthétiques et les tissus mixtes, en seulement 39 minutes à une température de 40 °C (ou moins). Ce programme est particulièrement adapté aux tissus légèrement sales, jusqu'à la moitié de la charge nominale.

RAPIDE

Des économies sans compromis ! Ce nouveau programme peut être utilisé pour obtenir d'excellents résultats tout en faisant des économies en eau, énergie, lessive et temps. Cette option permet de laver à une température moyenne convenant au linge mixte peu sale composé de coton et de synthétiques. Recommandé pour les petites charges et les articles légèrement sales.

20 °C - PROGRAMME FROID

Ce programme novateur vous permet de laver ensemble différents tissus et couleurs comme les cotons, synthétiques et tissus mixtes à 20 °C seulement et offre une excellente performance de nettoyage.

ANTI-POLLUTION

Ce programme a une température élevée et peut utiliser la vapeur pour mieux entretenir et éliminer les taches avec moins de résidus de lessive. Il convient uniquement au lavage des vêtements en coton et en lin.

HYGIÈNE PLUS 59'

Ce programme de lavage est capable d'atteindre une température de 60 °C pendant une période prolongée, en combinant l'action vapeur à une action de rinçage puissante pour des vêtements parfaitement propres et hygiéniques. Recommandé pour les tissus en coton.

COTON

Ce programme est adapté au lavage des vêtements en coton coloré à 40 °C ou au lavage à 60 °C ou 90 °C du linge résistant en coton, afin d'obtenir un degré de propreté optimal. L'essorage final se fait à la vitesse maximale, ce qui garantit une excellente élimination de l'eau.

DÉLICAT

Mis au point pour prendre soin des articles délicats, ce programme lave à basse température en peu de temps. Un rinçage prolongé et en profondeur nourrit les fibres du tissu.

RINÇAGE

Ce programme effectue 2 rinçages avec un essorage intermédiaire (pouvant être réduit ou exclu en utilisant la touche prévue à cet effet). Il sert à rincer n'importe quel type de tissu, par exemple après un lavage effectué à la main.

ESSORAGE

Ce programme termine la vidange et effectue l'essorage à la vitesse maximale. Il est possible de supprimer ou de réduire l'intensité de l'essorage au moyen de la touche de SÉLECTION DE L'ESSORAGE.

NETTOYAGE DU TAMBOUR

Ce programme permet d'effectuer l'auto-nettoyage du lave-linge. Nous recommandons un auto-nettoyage du tambour après 50 utilisations du lave-linge. Lors de l'utilisation de ce programme, ne mettez pas de lessive ou de nettoyant pour machine à laver.

SMART WASH

Grâce à un mélange parfait d'eau et de lessive, la nouvelle technologie POWER CARE prend particulièrement soin de vos vêtements, à une température de 30 °C avec une performance de lavage parfaite.

Ce programme innovant est capable d'adapter automatiquement l'action de nettoyage à la capacité et au type de charge pour obtenir les meilleurs résultats sans souci.

LAVAGE À LA MAIN

Ce programme effectue un cycle de lavage réservé aux tissus en laine pouvant être lavés à la machine ou aux articles à laver à la main.

SYNTHÉTIQUES

Ce programme vous permet de laver différents tissus et différentes couleurs en même temps. Le mouvement de rotation du tambour et les niveaux d'eau sont optimisés, aussi bien durant la phase de lavage que de rinçage. Grâce à l'action précise de l'essorage, moins de plis se forment dans les tissus.



JEANS

La combinaison parfaite de temps et de performance. Créé pour éliminer la saleté des vêtements de sport en tissu technique. Un lavage à basse température recommandé pour les petites charges d'articles synthétiques.

BLANC

Adapté au lavage de vêtements de grande taille qui ne sont pas trop sales, peut aider à laver plus de vêtements.

Procédure de vérification du nombre de cycles effectués par la machine.

Procédure : en mode veille, commencez par sélectionner le programme « **Coton** », puis appuyez simultanément sur  et  ; l'appareil affiche le nombre de cycles de fonctionnement pendant 2 secondes, puis revient à l'interface de veille. Le cumul des cycles en cours ajoutera un 1 à la fin du programme. Les cycles en cours sont affichés au format hexadécimal, si leur valeur est supérieure à 9999.

7. Consommation





Pour obtenir des informations sur la consommation d'énergie, scannez le QR code de l'étiquette Énergie.

Suivant les conditions locales, la consommation d'énergie réelle peut être différente de la consommation déclarée.

Poids auto

L'appareil est équipé d'un système de reconnaissance de la charge. En cas de faible charge, certains programmes réduiront automatiquement l'énergie, l'eau et le temps de lavage. Le temps par défaut affiché peut varier en fonction du poids de la charge, ce qui implique le programme « Synthétiques, Coton, Coton 20 °C, Programme Froid, Smart Wash ».

Informations indicatives (conformément au règlement (UE) n° 2019/2023 de la Commission) :

Capacité nominale	Programme	 (kg)	 (HH:MM)	ENERGY (kWh/cycle)	 (L/cycle)	Température maximale (°C)	Vitesse effective (tr/min)	 Humidité résiduelle (%)
BS49SB8-S (1 400 tr)	Éco 40-60	9	3:48	0,630	64	28	1330	53,0
	Éco 40-60	4,5	2:52	0,390	45	28	1330	53,0
	Éco 40-60	2,5	2:48	0,200	32	25	1330	55,0
	Coton 20 °C	9	1:10	0,280	80,0	20	1000	65,0
	Coton 60 °C	9	1:57	2,000	80,0	57	1400	55,0
	Synthétiques 40°C	6	1:35	0,500	50,0	30	800	37,0
BS49B9-S (1 400 tr)	Rapide 30°C	1	0:14	0,280	40,0	30	1000	65,0
	Éco 40-60	9	3:48	0,540	62,0	28	1330	53,0
	Éco 40-60	4,5	2:52	0,315	40,0	26	1330	53,0
	Éco 40-60	2,5	2:48	0,200	32,0	25	1330	55,0
	Coton 20 °C	9	1:10	0,280	80,0	20	1000	65,0
	Coton 60 °C	9	1:57	2,000	80,0	57	1400	55,0
BS410B10-S (1 400 tr)	Synthétiques 40°C	6	1:35	0,500	50,0	30	800	37,0
	Rapide 30°C	1	0:14	0,280	40,0	30	1000	65,0
	Éco 40-60	10	3:58	0,500	68,0	28	1330	53,0
	Éco 40-60	5	2:58	0,290	44,0	26	1330	53,0
	Éco 40-60	2,5	2:48	0,190	33,0	25	1330	55,0
	Coton 20 °C	10	1:10	0,300	100,0	20	1000	65,0
BS411B9-S (1 400 tr)	Coton 60 °C	10	1:59	2,800	100,0	57	1400	55,0
	Synthétiques 40°C	7	0:41	0,500	50,0	30	800	37,0
	Rapide 30°C	1	0:14	0,300	45,0	30	1000	65,0
	Éco 40-60	11	3:58	0,700	79,0	28	1330	53,0
	Éco 40-60	5,5	2:58	0,370	45,0	26	1330	52,0
	Éco 40-60	3	2:48	0,200	34,0	25	1330	55,0
BS411B9-S (1 400 tr)	Coton 20 °C	11	1:58	0,300	100,0	20	1000	65,0
	Coton 60 °C	11	1:59	2,800	100,0	57	1400	55,0
	Synthétiques 40°C	7	1:35	0,500	50,0	30	800	37,0
	Rapide 30°C	1	0:14	0,300	45,0	30	1000	65,0

Les valeurs indiquées pour les programmes autres que le programme Éco 40-60 et le cycle de lavage et séchage sont purement indicatives.

- Nous recommandons un auto-nettoyage du tambour après 50 utilisations du lave-linge.
- Lors de l'utilisation de ce programme, ne mettez pas de lessive ou de nettoyant pour machine à laver.

8. Utilisation quotidienne

8.1 Choix de la lessive

- L'efficacité et la réussite du lavage sont déterminées par la qualité de la lessive utilisée.
- Utilisez uniquement une lessive approuvée pour le lavage en machine.
- Si nécessaire, utilisez des lessives spécifiques, par exemple pour les synthétiques et la laine.
- Voir les conseils sur les autocollants de lessive du plan de travail.
- N'utilisez pas de produits de nettoyage à sec tels que du trichloréthylène et des produits similaires.

Choix de la meilleure lessive

Programme	Type de lessive				
	Universel	Couleur	Délicat	Spécial	Adoucissant
Éco 40-60	L/P	L/P	O	O	L/P
Spécial 39'	L/P	L/P	O	O	L/P
Rapide	L	L/P	O	O	L/P
20 °C - Programme Froid	L/P	L/P	O	O	L/P
Anti-Pollution	L/P	L/P	O	O	L/P
Hygiène Plus 59'	L/P	L/P	O	O	L/P
Coton	L/P	L/P	O	O	L/P
Délicat	O	O	L/P	L/P	L/P
Rinçage	O	O	O	O	L/P
Vidange & Essorage	-	-	-	-	-
Nettoyage du tambour	-	-	-	L/P	-
Smart Wash	L/P	L/P	O	O	L/P
Lavage à la main	O	O	L/P	L/P	L/P
Synthétiques	O	L/P	O	O	L/P
Jeans	O	L/P	O	L/P	L/P
Blanc	L/P	L/P	O	O	L/P

L = lessive liquide/en gel P = lessive en poudre O = facultatif - = non

En cas d'utilisation de lessive liquide, il n'est pas recommandé d'activer la fin différée.

Nous recommandons d'utiliser :

- Lessive en poudre : 20 °C à 90 °C (utilisation optimale : 40-60 °C)
- Lessive couleur : 20 °C à 60 °C (utilisation optimale : 30-60 °C)
- Lessive laine/délicat : 20 °C à 30 °C (utilisation optimale : 20-30 °C)
- Sélectionnez une température de lavage à 90 °C uniquement en cas de contraintes hygiéniques particulières.
- Si vous sélectionnez une température de l'eau à 60 °C ou plus, nous vous conseillons d'utiliser moins de lessive.
- *Il est préférable d'utiliser moins de lessive en poudre ou une lessive en poudre non moussante.
- Le type de lessive suggéré sur le contrôle à distance dépend du programme choisi sur l'application.

8.2 Ajout de lessive

1. Faites glisser le tiroir à lessive pour l'ouvrir.
2. Versez les produits chimiques nécessaires dans les compartiments correspondants (Fig. 8-1).
3. Repoussez doucement le tiroir.

- Avant le cycle de lavage suivant, retirez les résidus de lessive du tiroir à lessive.
- N'utilisez pas trop de lessive ou d'adoucissant.
- Suivez les instructions figurant sur le paquet de lessive.
- Versez toujours la lessive juste avant le début du cycle de lavage.
- La lessive liquide concentrée doit être diluée avant d'être ajoutée.
- N'utilisez pas de lessive liquide si la fonction « Départ différé » est sélectionnée.
- Sélectionnez soigneusement les réglages du programme en fonction des symboles d'entretien figurant sur les étiquettes de tous les vêtements et du tableau de programmes.

8.3 Sélection d'un programme

Pour obtenir les meilleurs résultats de lavage, sélectionnez un programme adapté au degré de saleté et au type de linge. Tournez le bouton de programme (Fig. 8-2) pour sélectionner le programme adéquat. L'afficheur indique le nom du programme sélectionné.

Élimination des odeurs

Avant la première utilisation, il est recommandé d'exécuter le programme « NETTOYAGE DU TAMBOUR » pour éliminer les éventuels résidus. Ne mettez pas de lessive ou de nettoyant spécial dans le compartiment à lessive (2).

8.4 Ajout de sélections individuelles

Sélectionnez les options et les réglages requis (Fig. 8-3) ; voir le paragraphe Panneau de commande.

8.5 Démarrage du programme de lavage

Effleurez la touche « Départ/Pause » (Fig. 8-4) pour démarrer. L'appareil fonctionne selon les réglages actuels. Les modifications ne sont possibles que si vous annulez le programme.

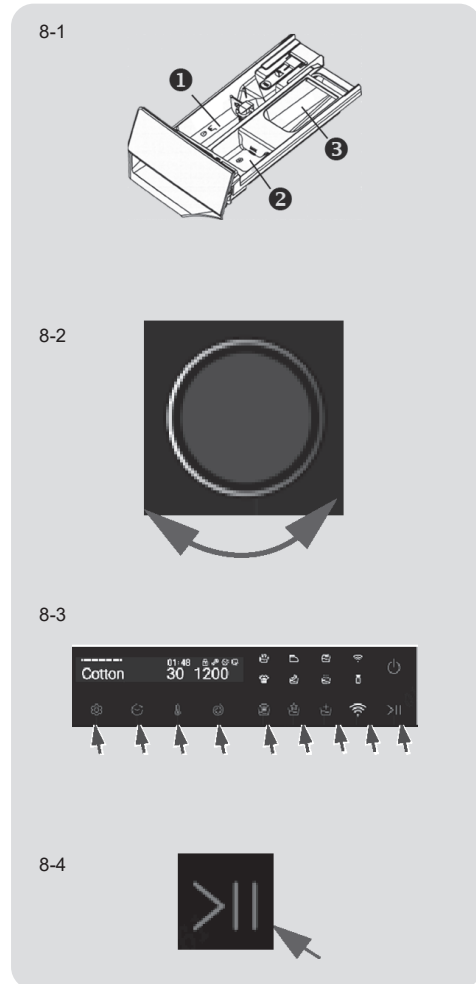

8.6 Interruption / annulation du programme de lavage

Pour interrompre un programme en cours, appuyez doucement sur « Départ/Pause ». « pause » s'affiche à l'écran. Appuyez à nouveau dessus pour reprendre le fonctionnement.

Pour annuler un programme en cours et tous ses réglages individuels :

1. Effleurez la touche « Départ/Pause » pour interrompre le programme en cours.
2. Tournez le bouton sur le programme VIDANGE & ESSORAGE et sélectionnez « PAS D'ESSORAGE » pour vidanger l'eau.
3. Après avoir fermé le programme pour redémarrer l'appareil, sélectionnez un nouveau programme et démarrez-le.
4. Après avoir fermé le programme pour redémarrer l'appareil, sélectionnez un nouveau programme et démarrez-le.

8.7 Après le lavage

verrouillage de la porte

- Pour des raisons de sécurité, la porte est partiellement verrouillée pendant le cycle de lavage. Il n'est possible d'ouvrir la porte qu'à la fin du programme ou après l'annulation correcte du programme (voir la description ci-dessus).
- En cas de niveau d'eau élevé, de température de l'eau élevée et pendant l'essorage, il n'est pas possible d'ouvrir la porte ; le verrou est affiché.

1. À la fin du cycle du programme, Fin apparaît.
2. L'appareil s'éteint automatiquement.
3. Sortez le linge dès que possible pour le préserver et éviter qu'il ne se froisse davantage.
4. Coupez l'arrivée d'eau.
5. Débranchez le cordon d'alimentation.
6. Ouvrez la porte pour éviter la formation d'humidité et d'odeurs. Laissez-le linge ouvert lorsqu'il n'est pas utilisé.

Mode veille / mode économie d'énergie

L'appareil allumé passe en mode veille s'il n'est pas activé dans les 2 minutes précédant le début du programme ou à la fin du programme, à l'exception de CONTRÔLE À DISTANCE. L'afficheur s'éteint. Cela permet d'économiser de l'énergie.

Appuyez sur le bouton Marche pour allumer l'appareil.

8.8 Activation ou désactivation de la sonnerie

Le signal acoustique peut être désactivé, si nécessaire :

En appuyant sur la touche de réglage pour sélectionner le commutateur de son, appuyez sur la touche de réglage pour sélectionner d'abord la langue, appuyez sur la touche de confirmation pour entrer dans la sélection du son. L'icône  passera automatiquement à l'interface de sélection du son. Le son est activé pour sélectionner « Son activé », désactivé pour sélectionner « Son désactivé », et confirmez avec les touches départ/stop.

9. Contrôle à distance (Wi-Fi)

9.1 Généralités

Cet appareil est équipé de la technologie Wi-Fi qui vous permet de le commander à distance via une application.



AVERTISSEMENT !

Veillez respecter les consignes de sécurité de ce manuel d'utilisation et veiller à ce qu'elles soient respectées même lorsque vous utilisez l'appareil via l'application hOn lorsque vous n'êtes pas chez vous. Vous devez également suivre les instructions dans hOn.

9.2 Exigences

1. Un routeur sans fil (protocole 802.11b/g/n) qui ne prend en charge que la bande de fréquence de 2,4 GHz. La longueur du SSID du routeur est de 31 à 1 caractères (y compris 1 et 31) et le mot de passe est de 8 à 64 caractères. La longueur minimale du mot de passe doit être de 8 caractères. Les méthodes de cryptage du routeur sont ouvertes, WPA-PSK et WPA2-PSK.
2. L'application est disponible pour les appareils fonctionnant sous Android, Huawei ou iOS, aussi bien pour les tablettes que pour les smartphones.
3. L'appareil doit être installé à un endroit où il peut recevoir un signal Wi-Fi puissant. Une fois que l'appareil a été correctement associé à l'application, s'il n'est pas correctement connecté au routeur sans fil, aucune icône Wi-Fi n'apparaît sur l'afficheur.

9.3 Téléchargement et installation de l'application hOn

Téléchargez l'application hOn sur votre appareil en encadrant le code QR suivant :



Téléchargez l'application



ou en cliquant sur le lien :

go.haier-europe.com/download-app

Taux de fréquence (OFR)	2 400 MHz - 2 483,5 MHz
Puissance maximale (EIRP)	20 dBm
Normes des réseaux sans fil	IEEE802.11b/g/n & BLE V4.2

Inscription

L'inscription est requise lors de la première utilisation ou lorsque le compte officiel a été supprimé/fermé. Pour une utilisation ultérieure, vous devez saisir votre identifiant et votre mot de passe lorsque vous vous connectez.

9.4 Appairage de l'appareil (sur l'application)

1. L'application est disponible pour les appareils fonctionnant à la fois sous Android et iOS, aussi bien pour les tablettes que pour les smartphones.
2. Obtenez tous les détails des fonctions Wi-Fi en parcourant l'application en mode DÉMO.
3. La fréquence de votre réseau Wi-Fi domestique doit être réglée sur la bande 2,4 GHz. Vous ne pouvez pas configurer la machine si votre réseau domestique est réglé sur la bande 5 GHz.
4. Ouvrez l'application, créez le profil utilisateur (ou connectez-vous s'il a déjà été créé auparavant) et appairez l'appareil en suivant les instructions sur l'écran de l'appareil.

Réseau Wi-Fi

Il n'est pas possible de connecter l'appareil à un réseau Wi-Fi public. Cela peut entraîner des dysfonctionnements.

Utilisez le même Wi-Fi

Connectez-vous avec votre smartphone au réseau auquel vous souhaitez connecter le produit.

9.5 Pour activer le contrôle à distance

1. Vérifiez que le routeur est allumé et connecté à Internet.
2. Chargez le linge et fermez la porte.
3. Appuyez sur la touche «  », la porte se verrouille.
4. Démarrez le cycle à l'aide de l'application, le panneau de commande sera désactivé à l'exception des touches « MARCHE » et



« DÉPART/PAUSE ». Après le démarrage du programme, seule la sécurité enfant est disponible.

5. Le contrôle à distance peut également être activé en appuyant sur la touche «  » pendant que le cycle est en cours. Après l'autorisation à distance, le tableau de commande principal est toujours disponible.
6. Une fois le cycle terminé, la porte se déverrouille et le contrôle à distance s'éteint.
7. Au bout de 2 minutes, l'appareil passe en mode OFF.

Expiration du contrôle à distance

Une fois le contrôle à distance activé, si l'utilisateur final ne démarre aucun cycle à partir de l'application dans les 10 minutes, l'appareil passe en mode veille en réseau et conserve le contrôle à distance pendant 24 heures maximum, puis s'éteint.

9.6 Pour désactiver le contrôle à distance

1. Pour quitter le contrôle à distance pendant qu'un cycle est en cours, appuyez sur la touche «  » du panneau de commande. L'appareil poursuit le cycle et passe en mode LECTURE SEULE.
2. Pour reprendre le contrôle à distance, appuyez à nouveau sur la touche «  ».
3. Contrôlez l'appareil à l'aide de l'application.

9.7 Fin du cycle avec le contrôle à distance activé

1. À la fin du cycle, la porte se déverrouille et le contrôle à distance se désactive.
2. Au bout de 2 minutes, l'appareil s'éteint automatiquement.

10. Entretien et nettoyage

10.1 Nettoyage du tiroir à lessive

Avant de procéder au nettoyage, tous les compartiments doivent être vides.

Vérifiez toujours l'absence de résidus de lessive. Nettoyez régulièrement le tiroir (Fig. 10-1) :

- Tirez le tiroir jusqu'en butée (1)
- Appuyez sur la touche de déverrouillage (2) et retirez le tiroir.
- Rincez le tiroir à l'eau jusqu'à ce qu'il soit propre et réinsérez le tiroir dans l'appareil.

10.2 Nettoyage de la machine

- Pendant le nettoyage et l'entretien de la machine, débranchez-la.
- Utilisez un chiffon doux avec du liquide savonneux pour nettoyer l'extérieur de la machine (Fig. 10-2) et les composants en caoutchouc.
- N'utilisez pas de produits chimiques organiques ou de solvants corrosifs.

10.3 Vanne d'arrivée d'eau et filtre de la vanne d'arrivée

Pour éviter que des substances solides comme le calcaire n'obstruent l'arrivée d'eau, nettoyez régulièrement le filtre de la vanne d'arrivée.

- Débranchez le cordon d'alimentation et coupez l'arrivée d'eau.
- Dévissez le tuyau flexible d'arrivée d'eau à l'arrière (Fig. 10-3) de l'appareil ainsi qu'au niveau du robinet.
- Rincez les filtres à l'eau et à l'aide d'une brosse (Fig. 10-4).
- Insérez le filtre et installez le tuyau flexible d'arrivée.

10.4 Nettoyage du tambour

- Retirez du tambour (Fig. 10-5) les objets lavés accidentellement, en particulier les objets métalliques tels que les épingles, les pièces de monnaie, etc., car ils provoquent des taches de rouille et des dommages.

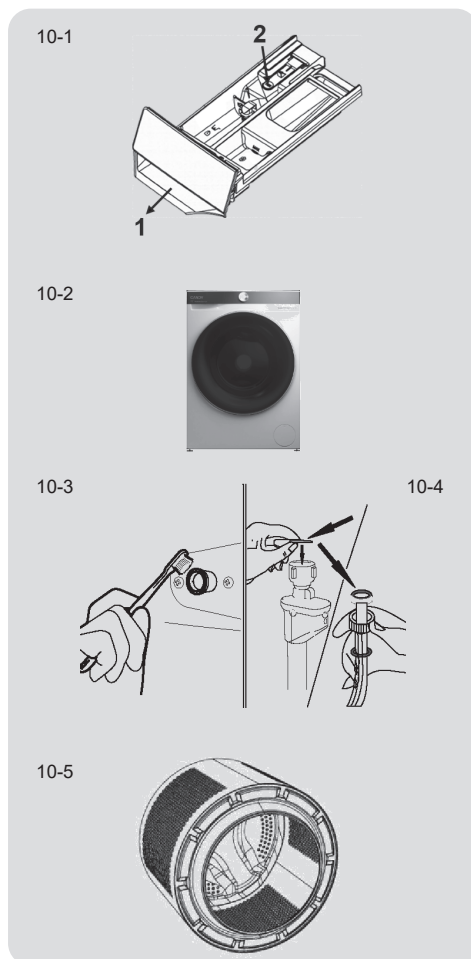

- Pour éliminer les taches de rouille, utilisez un nettoyant sans chlorure. Respectez les consignes d'avertissement du fabricant du produit de nettoyage.
- Pour le nettoyage, n'utilisez pas d'objets durs ou de laine d'acier.

10.5 Longues périodes sans utilisation

Si l'appareil reste inactif pendant une période prolongée :

1. Débranchez la fiche électrique (Fig. 10-6).
2. Coupez l'arrivée d'eau (Fig. 10-7).
3. Ouvrez la porte pour éviter la formation d'humidité et d'odeurs. Laissez la porte ouverte lorsque l'appareil n'est pas utilisé.

Avant l'utilisation suivante, vérifiez soigneusement le cordon d'alimentation, l'arrivée d'eau et le tuyau flexible de vidange. Assurez-vous que tout est correctement installé et vérifiez l'absence de toute fuite.

10.6 Filtre de la pompe

Nettoyez le filtre une fois par mois et vérifiez le filtre de la pompe, par exemple, si l'appareil :

- ne vidange pas l'eau ;
- n'essore pas ;
- fait un bruit inhabituel lorsqu'il fonctionne.



AVERTISSEMENT !

Risque de brûlure ! L'eau du filtre de la pompe peut être très chaude ! Avant toute action, assurez-vous que l'eau a refroidi.

1. Éteignez et débranchez la machine (Fig. 10-8).
2. Appuyez sur la porte du filtre pour l'ouvrir (Fig. 10-9).
3. Prévoyez un récipient plat pour recueillir l'eau de lessive (Fig. 10-10). Il peut y avoir des quantités plus importantes.
4. Tirez le tuyau flexible de vidange et maintenez son extrémité au-dessus du récipient (Fig. 10-10).
5. Retirez le bouchon d'étanchéité du tuyau flexible de vidange. (Fig. 10-10).
6. Une fois la vidange terminée, refermez le tuyau flexible de vidange et poussez-le vers l'arrière de la machine (Fig. 10-11).
7. Dévissez et retirez le filtre de la pompe dans le sens contraire des aiguilles d'une montre (Fig. 10-12).
8. Retirez les contaminants et la saleté (Fig. 10-13).
9. Nettoyez soigneusement le filtre de la pompe, par exemple, à l'eau courante (Fig. 10-14).
10. Refixez-le soigneusement (Fig. 10-15).
11. Fermez la trappe de service.



ATTENTION !

- Le joint du filtre de la pompe doit être propre et intact. Si le couvercle n'est pas complètement serré, de l'eau risque de s'échapper.
- Le filtre doit être en place, sinon cela risque d'entraîner des fuites.

10-6

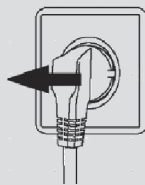

10-7



10-8

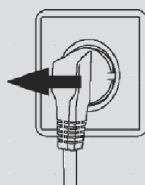

10-9

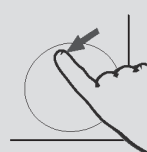

10-10



10-11



10-12



10-13



10-14



10-15

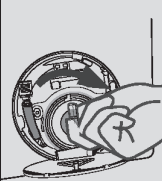

11. Dépannage

Vous pouvez résoudre de nombreux problèmes par vous-même sans expertise spécifique. En cas de problème, vérifiez toutes les possibilités indiquées et suivre les instructions ci-dessous avant de contacter un service après-vente. Voir « 13. Service client » à la page 30.



AVERTISSEMENT !

- Avant toute opération de maintenance, mettez l'appareil hors tension et débranchez la fiche électrique de la prise secteur.
- La maintenance de l'équipement électrique doit être effectuée exclusivement par des électriciens qualifiés, car des réparations incorrectes peuvent entraîner des dommages considérables.
- Si le cordon d'alimentation est endommagé, il doit être remplacé uniquement par le fabricant, son représentant ou des personnes qualifiées, afin d'éviter tout risque.

11.1 Codes d'information

Les codes suivants sont affichés uniquement pour fournir des informations relatives au cycle de lavage. Aucune mesure ne doit être prise.

Code	Message
Sécurité enfant activée	La fonction sécurité enfant est activée
Sécurité enfant désactivée	La fonction sécurité enfant n'est pas activée
Fin	Le cycle de lavage est terminé. L'appareil s'arrête automatiquement.
Verrouillage	La porte est fermée en raison d'un niveau d'eau élevé, d'une température de l'eau élevée ou d'un cycle d'essorage.
nd	Le modèle n'a pas été sélectionné.

11.2 Dépannage à l'aide du code d'affichage

Problème	Cause	Solution
CLR FLTR	• Erreur de vidange ; l'eau n'est pas complètement vidangée dans les 6 minutes.	• Nettoyez le filtre de la pompe. • Vérifiez l'installation du tuyau flexible de vidange.
E2	• Erreur de verrouillage.	• Fermez correctement la porte.
E4	• Le niveau d'eau n'est pas atteint au bout de 12 minutes. • Le tuyau flexible de vidange se siphonne automatiquement.	• Assurez-vous que le robinet est entièrement ouvert et que la pression d'eau est normale. • Vérifiez l'installation du tuyau flexible de vidange.
E8	• Erreur de niveau de protection de l'eau.	• Contactez le service après-vente.
Eb	• Alarme de coincement des vêtements.	• Interrompez le fonctionnement, ouvrez la porte et placez à nouveau les vêtements avant de redémarrer.
E12	• Le niveau d'eau de séchage est trop élevé.	• Contactez le service après-vente.
F3	• Erreur de la sonde de température.	• Contactez le service après-vente.
F4	• Erreur de chauffage.	• Contactez le service après-vente.
F7	• Erreur du moteur.	• Contactez le service après-vente.
F9	• Erreur du capteur de température de séchage.	• Contactez le service après-vente.
FA	• Erreur du capteur de niveau d'eau.	• Contactez le service après-vente.
Fb	• Fuite de la machine.	• Contactez le service après-vente.
FC1/FC2/FC3	• Erreur de communication anormale.	• Contactez le service après-vente.
Fd	• Erreur de communication du chauffage de séchage.	• Contactez le service après-vente.
FE	• Erreur du moteur de séchage.	• Contactez le service après-vente.
FH	• Le module iot ne parvient pas à être configuré.	• Contactez le service après-vente.

11.3 Dépannage sans code d'affichage

Problème	Cause	Solution
Le lave-linge ne fonctionne pas.	<ul style="list-style-type: none"> Le programme n'a pas encore démarré. La porte n'est pas correctement fermée. La machine n'a pas été allumée. Panne de courant. La sécurité enfant est activée. 	<ul style="list-style-type: none"> Vérifiez le programme et démarrez-le. Fermez correctement la porte. Allumez la machine. Vérifiez l'alimentation électrique. Désactivez la sécurité enfant.
Le lave-linge ne se remplit pas d'eau.	<ul style="list-style-type: none"> Absence d'eau. Le tuyau flexible d'arrivée est plié. Le filtre du tuyau flexible d'arrivée est obstrué. La pression d'eau est inférieure à 0,03 MPa. La porte n'est pas correctement fermée. Absence d'arrivée d'eau. 	<ul style="list-style-type: none"> Vérifiez le robinet d'eau. Vérifiez le tuyau flexible d'arrivée. Débouchez le filtre du tuyau flexible d'arrivée. Vérifiez la pression de l'eau. Fermez correctement la porte. Vérifiez l'arrivée d'eau.
La machine se vidange pendant le remplissage.	<ul style="list-style-type: none"> La hauteur du tuyau flexible de vidange est inférieure à 80 cm. L'extrémité du tuyau flexible de vidange est peut-être immergée dans l'eau. 	<ul style="list-style-type: none"> Assurez-vous que le tuyau flexible de vidange est correctement installé. Assurez-vous que le tuyau flexible de vidange n'est pas dans l'eau.
Absence de vidange.	<ul style="list-style-type: none"> Le tuyau flexible de vidange est bouché. Le filtre de la pompe est bloqué. L'extrémité du tuyau flexible de vidange se trouve à plus de 100 cm du sol. 	<ul style="list-style-type: none"> Débouchez le tuyau flexible de vidange. Nettoyez le filtre de la pompe. Assurez-vous que le tuyau flexible de vidange est correctement installé.
Fortes vibrations lors de l'essorage.	<ul style="list-style-type: none"> Tous les boulons de transport n'ont pas été retirés. La position de l'appareil n'est pas stable. La charge de la machine n'est pas correcte. 	<ul style="list-style-type: none"> Retirez tous les boulons de transport. Vérifiez que le sol est plein et solide et que la position est nivelée. Vérifiez le poids et l'équilibre de la charge.
L'opération s'arrête avant la fin du cycle de lavage.	<ul style="list-style-type: none"> Panne d'eau ou d'électricité. 	<ul style="list-style-type: none"> Vérifiez l'alimentation en électricité et en eau.
Le fonctionnement s'arrête pendant un certain temps.	<ul style="list-style-type: none"> L'appareil affiche un code d'erreur. Problème dû à la charge. Le programme effectue un cycle de trempage. 	<ul style="list-style-type: none"> Tenez compte des codes d'affichage. Réduisez ou ajustez la charge. Annulez le programme et redémarrez.

12. Données techniques

12.1 Données techniques supplémentaires

	BS49SB8-S	BS49B9-S	BS410B10-S	BS411B9-S
Tension en V	220-240 V~/50 Hz			
Courant en A	9	9	10	11
Puissance maxi. en W	1 950			
Pression de l'eau en MPa	0,03≤P <1			
Poids net en kg	58	67	69	69

12.2 Dimensions du produit

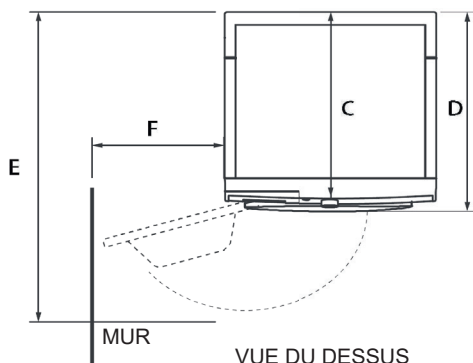
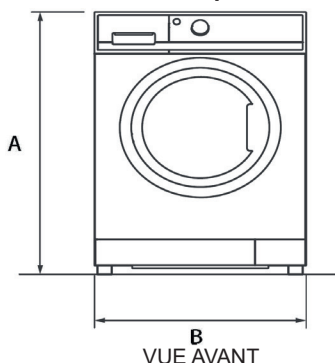

DIMENSIONS DU PRODUIT	BS49SB8-S	BS49B9-S	BS410B10-S	BS411B9-S
A Hauteur totale du produit (mm)	850			
B Largeur totale du produit (mm)	595			
C Profondeur totale du produit (jusqu'au panneau de commande principal) (mm)	477	535	636	636
D Profondeur totale du produit (mm)	522	580	681	681
E Profondeur de la porte ouverte (mm)	1 005	1 063	1 164	1 164
F Distance minimale entre la porte et le mur adjacent (mm)	305			

12.3 Normes et directives **CE**

Ce produit est conforme aux exigences de toutes les directives CE en vigueur et aux normes harmonisées correspondantes, qui prévoient le marquage CE.

La hauteur exacte de votre lave-linge dépend de la longueur d'extension des pieds par rapport à la base de la machine. L'espace d'installation de votre lave-linge doit être au moins 40 mm plus large et 20 mm plus profond que ses dimensions.

13. Service client

Nous recommandons notre service client Hoover et l'utilisation de pièces détachées d'origine.

En cas de problème avec votre appareil, commencez par consulter la section « 11. Dépannage » à la page 27.

Si vous n'y trouvez pas la solution à votre problème :

- contactez votre revendeur local ;
- consultez la zone d'assistance du site web de Hoover où vous trouverez des informations sur les garanties, les accessoires et les pièces détachées, ainsi que les numéros de contact.

Pour contacter notre service, assurez-vous de disposer des données suivantes.

Chaque produit est identifié par un code unique, également appelé « numéro de série », imprimé sur un autocollant. Il se trouve à l'intérieur de l'ouverture de la porte.

Modèle _____

Numéro de série _____

Consultez également la Carte de garantie fournie avec le produit en cas de garantie.

Il est toujours recommandé d'utiliser des pièces de rechange d'origine, disponibles dans nos centres de service après-vente agréés.

Garantie

Le produit est garanti selon les conditions figurant sur le certificat joint au produit. Le certificat doit être conservé de manière à pouvoir être présenté au centre de service client agréé en cas de besoin. Vous pouvez également consulter les conditions de garantie sur notre site web. Pour bénéficier de l'assistance, veuillez remplir le formulaire en ligne ou nous contacter au numéro indiqué sur la page d'aide de notre site web.

La garantie standard du fabricant couvre les défauts électriques ou mécaniques du produit dus à un acte ou à une omission du fabricant. S'il s'avère que le défaut est dû à des facteurs extérieurs au produit fourni, à une mauvaise utilisation ou au non-respect des instructions d'utilisation, des frais peuvent être facturés.

Le fabricant n'est pas responsable des erreurs d'impression dans la brochure fournie avec ce produit. Par ailleurs, le fabricant se réserve le droit d'effectuer tout changement jugé utile à ses produits sans modifier leurs caractéristiques essentielles.

* Pour plus d'informations, rendez-vous sur le site :

www.haier-europe.com

CODE DU DOCUMENT ???