

## Mesure de sécurité

### AVERTISSEMENT

**P**our réduire le risque d'incendie, de choc électrique ou de blessure corporelle lors de l'utilisation de votre appareil, suivez les précautions de base, notamment les suivantes

- **S**i le cordon d'alimentation est endommagé, il doit être remplacé par le fabricant, son agent de service ou des personnes de qualification similaire afin d'éviter tout danger.
- **L**es nouveaux jeux de tuyaux fournis avec l'appareil doivent être utilisés et les anciens jeux de tuyaux ne doivent pas être réutilisés.
- **C**et appareil n'est pas destiné à être utilisé par des personnes (y compris des enfants) ayant des capacités réduites physiques, sensorielles ou mentales, ou un manque d'expérience et de connaissances, sauf si elles ont reçu une supervision ou des instructions concernant l'utilisation de l'appareil par une personne responsable de leur sécurité. Les enfants doivent être surveillés pour s'assurer qu'ils ne jouent pas avec l'appareil. (Cet avertissement n'est pas pour le marché EUROPÉEN)
- **C**et appareil peut être utilisé par des enfants âgés de 8 ans et plus et des personnes ayant des capacités physiques, sensorielles ou mentales réduites ou un manque d'expérience et de connaissances s'ils ont reçu une supervision ou des instructions concernant l'utilisation de l'appareil en toute sécurité et comprennent les dangers impliqués. Les enfants ne doivent pas jouer avec l'appareil. Le nettoyage et la maintenance par l'utilisateur ne doivent pas être effectués par des enfants sans surveillance. (Cet avertissement est pour le marché EUROPÉEN)
- **L**e tapis n'obstrue pas l'ouverture du lave-linge avec des ouvertures d'aération dans la base.
- **L**es enfants de moins de 3 ans doivent être tenus à l'écart à moins d'être surveillés en permanence.
- **C**et appareil est destiné à être utilisé dans des applications domestiques et similaires telles que:
  - les cuisines du personnel dans les magasins, bureaux et autres environnements de travail;
  - maisons de ferme
  - par des clients dans des hôtels, motels et autres environnements de type résidentiel;
  - environnements de type chambres d'hôtes;
  - zones à usage commun dans des immeubles ou des laveries.
- **V**eillez à ce que la tension d'alimentation et la fréquence soient identiques à celles du lave-linge.
- **P**our garantir votre sécurité, la fiche du cordon d'alimentation doit être insérée dans une prise reliée à la terre. Vérifiez soigneusement et assurez-vous que votre prise est correcte et mise à la terre de manière fiable.
- **N**'utilisez aucune prise dont le courant nominal est inférieur à celui du lave-linge.
- **N**'utilisez pas votre lave-linge lorsque des pièces sont manquantes ou cassées.
- **N**e débranchez jamais la fiche d'alimentation avec les mains mouillées.

## Mesure de sécurité

- **R**emplacez immédiatement le cordon d'alimentation usé, les fiches / prises desserrées.
- **D**ébranchez votre lave-linge avant de le nettoyer ou d'effectuer une réparation.
- **V**euillez vérifier si l'eau à l'intérieur du tambour a été vidangée avant d'ouvrir la porte. Veuillez ne pas ouvrir la porte s'il y a de l'eau visible.
- **L**a porte vitrée peut être très chaude pendant l'opération. Tenez les enfants et les animaux éloignés du lave-linge pendant le fonctionnement.
- **A**ssurez-vous que l'eau et l'appareil électrique doivent être raccordés par un technicien qualifié conformément aux instructions du fabricant et aux réglementations de sécurité locales.
- **A**vant d'utiliser cette machine, tous les emballages et boulons de transport doivent être retirés. Sinon, le lave-linge pourrait être gravement endommagé lors du lavage des vêtements.
- **L**es solvants inflammables et explosifs ou toxiques sont interdits comme l'essence et l'alcool, etc. Ils ne doivent pas être utilisés comme détergents. Veuillez sélectionner uniquement les détergents adaptés au lavage en machine.
- **F**aites attention aux brûlures lorsque le lave-linge évacue l'eau de lavage chaude.
- **N**e débranchez jamais votre lave-linge en tirant sur le cordon d'alimentation. Saisissez toujours fermement la fiche et retirez-la tout droit de la prise.
- **S**i votre ancien appareil n'est plus utilisé, nous vous recommandons de retirer la porte et de couper le cordon d'alimentation.
- **L**es matériaux d'emballage peuvent être dangereux pour les enfants. Veuillez garder tous les matériaux d'emballage (sacs en plastique, mousses, etc.) loin des enfants.
- **N**e montez pas et ne vous asseyez pas sur le couvercle supérieur de la machine.
- **L**es animaux domestiques et les enfants peuvent grimper dans la machine. Vérifiez la machine avant chaque opération.
- **N**e vous appuyez pas contre la porte du lave-linge.

## ***Conseils importants***

- Le lave-linge domestique n'est pas conçu pour être encastré.
- Ce lave-linge est destiné à une utilisation en intérieur uniquement.
- Assurez-vous que toutes les poches sont vides. Les objets pointus et rigides tels que les pièces de monnaie, les broches, les clous, les vis ou les pierres, etc. peuvent causer de graves dommages au lave-linge.
- N'oubliez pas de débrancher l'eau et l'alimentation électrique immédiatement après le lavage des vêtements.
- Le lave-linge ne doit pas être installé dans la salle de bain ou les pièces très humides ainsi que dans les pièces contenant des gaz explosifs ou caustiques.
- Avant de laver les vêtements pour la première fois, la machine à laver doit être utilisée en un tour de toutes les procédures sans les vêtements à l'intérieur.
- Ne réparez ou ne remplacez aucune pièce du lave-linge à moins que vous n'ayez été spécifiquement recommandé dans les instructions de réparation par l'utilisateur et que vous ayez les connaissances et les compétences.
- Il est interdit de laver les tapis et les soutiens-gorge incrustés de fil d'acier.
- Ne remplissez jamais d'eau à la main pendant le lavage.
- Une fois le programme terminé, attendez deux minutes pour ouvrir la porte.
- Lors de la remise de la machine, l'eau accumulée doit d'abord être évacuée de la machine. Manipulez la machine avec soin. Ne tenez jamais chaque partie saillante de la machine pendant le levage. La porte de la machine ne peut pas être utilisée comme poignée pendant le transport.
- Le lave-linge avec une vanne d'entrée unique peut uniquement être raccordé à l'alimentation en eau froide. Le lave-linge à double vanne d'admission peut être connecté à l'alimentation en eau chaude et en eau froide.

# CONSERVEZ CES INSTRUCTIONS

LA MACHINE EST UNIQUEMENT À USAGE DOMESTIQUE

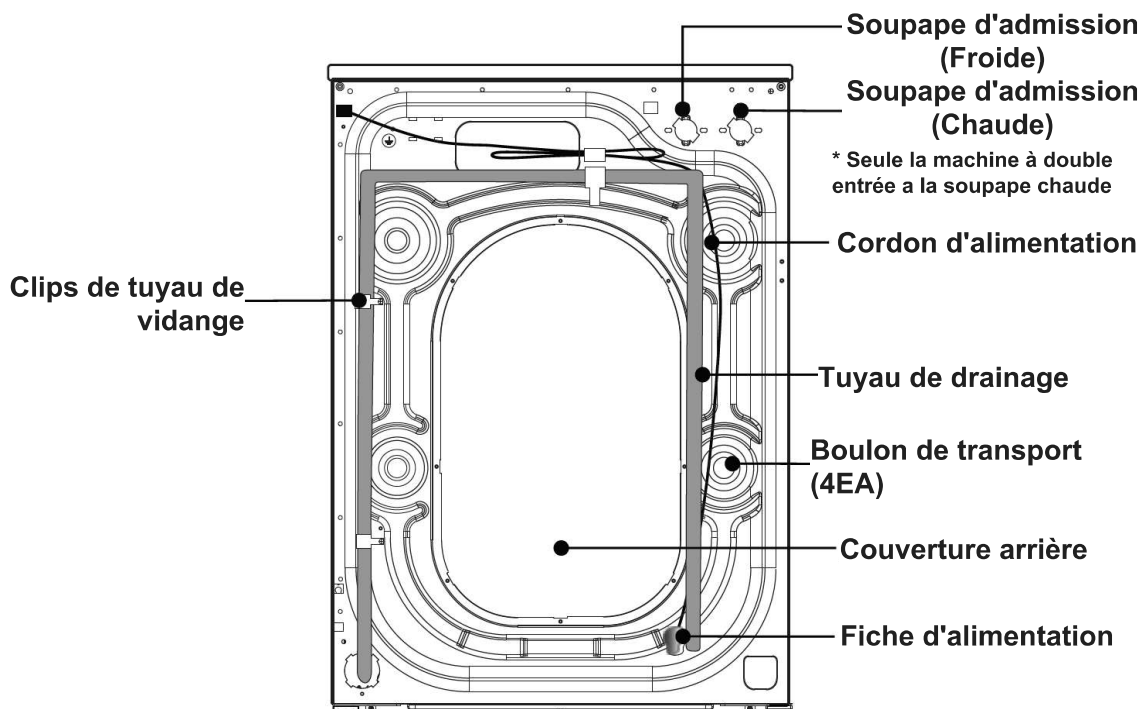
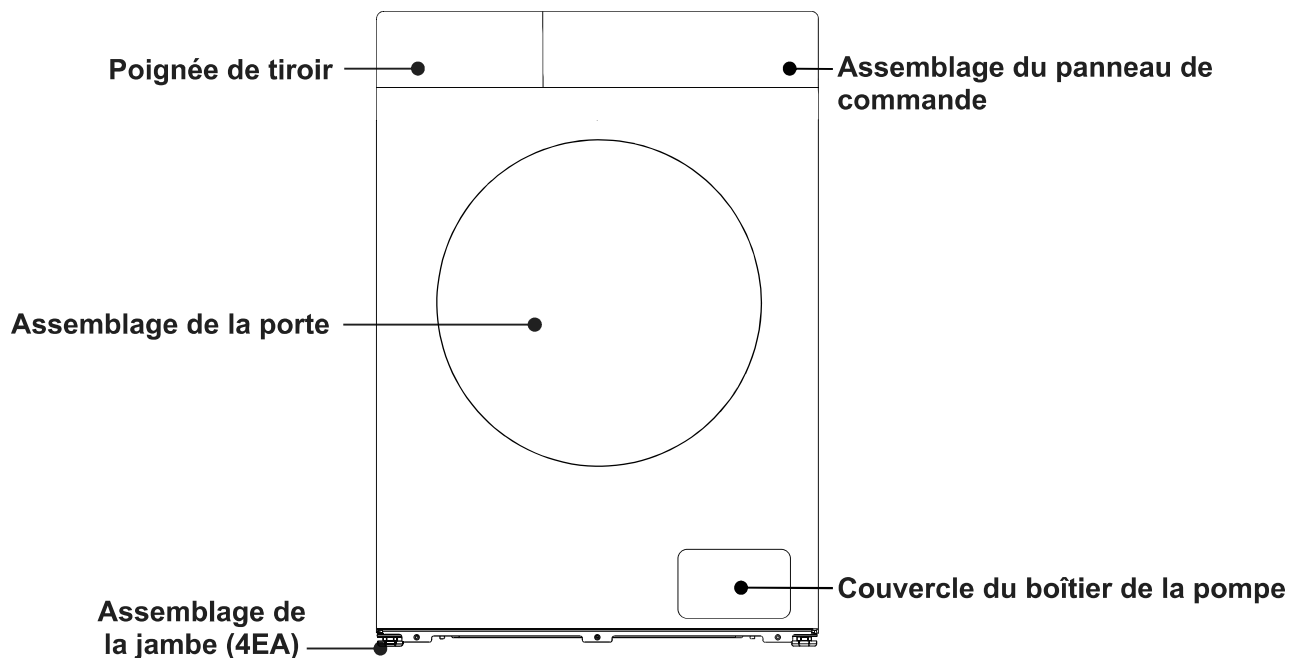

## Installation du lave-linge



### REMARQUE

Nous recommandons que votre nouvel lave-linge soit installé par un technicien qualifié en électroménagers. Si vous pensez avoir les compétences nécessaires pour installer le lave-linge, veuillez lire attentivement les instructions d'installation avant de procéder à l'installation.

### ■ Outils nécessaires





Vous devrez peut-être disposer des outils suivants pour vous aider à installer votre lave-linge:

- Les ciseaux
- Pincettes
- Tournevis standard
- Gants
- Clé

### ■ Déballage du lave-linge

Déballer votre lave-linge et vérifiez s'il y a des dommages pendant le transport. Assurez-vous également que tous les articles (comme indiqué ci-dessous) dans le sac joint sont reçus. S'il y a des dommages au lave-linge pendant le transport, ou si un élément est manquant ou endommagé, veuillez contacter immédiatement le revendeur local.

\* Si le lave-linge n'est pas à double entrée, la machine n'a pas de tuyau d'arrivée d'eau chaude.

|   |   |   |   |  |
|---|---|---|---|--|
| Tuyau d'entrée<br>(Connectez à l'alimentation en eau froide)                        | Tuyau d'entrée chaud<br>(Connectez à l'alimentation en eau chaude)                  | Couvercle de trou (4EA)<br>(Utilisé pour boucher les trous de boulons de transport) | Support de tuyau de vidange<br>(Utilisé pour boucler l'extrémité du tuyau de vidange) | Clé<br>(1. Utilisé pour ajuster le bas de la machine, 2. Retirez le boulon de transport à l'arrière de la machine) |
|  |  |  |   |                               |

### ■ La sélection de l'emplacement

Avant d'installer le lave-linge, l'emplacement caractérisé comme suit doit être sélectionné:

- Surface rigide, sèche et nivelée (s'il n'est pas de niveau, veuillez le niveler en vous référant à la figure suivante «Pied réglable»).
- Évitez la lumière directe du soleil.
- Ventilation suffisante.
- La température ambiante doit être comprise entre 0 et 40 °C.
- L'humidité ambiante doit être inférieure à 95% (lorsque la température est de 25 °C).
- Tenez-vous loin des sources de chaleur telles que le charbon ou le gaz. Assurez-vous que le lave-linge ne repose pas sur le cordon d'alimentation. N'installez pas le lave-linge sur la moquette.

## Installation du lave-linge

### ■ Retirez les boulons de transport

Avant d'utiliser cette machine, les boulons de transport doivent être retirés de l'arrière de cette machine. Veuillez suivre les étapes suivantes pour retirer les boulons:

 Conservez correctement les boulons de transport pour une utilisation ultérieure.

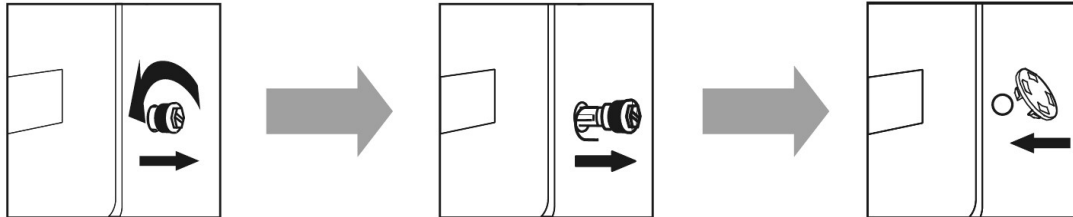

1. Desserrez les quatre boulons de transport avec une clé

2. Prenez chaque tête de boulon et tirez-la à travers la partie large du trou. Répétez pour chaque boulon.

3. Remplissez les trous avec les couvercles en plastique fournis.

### ■ Mettre le lave-linge à niveau

Installez ou placez le lave-linge à une température ambiante d'au moins 0 °C, mais pas à l'extérieur, car cela pourrait endommager le contrôleur de programmation.

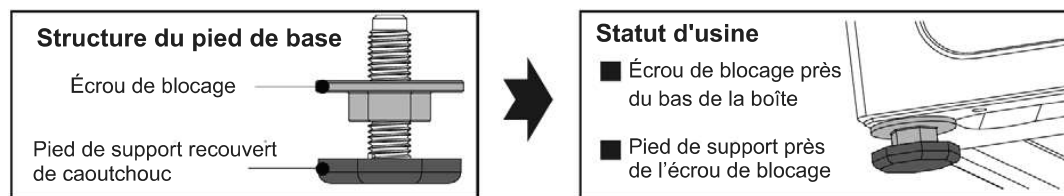

#### Structure du pied de base



Écrou de blocage

Pied de support recouvert de caoutchouc

#### Statut d'usine

- Écrou de blocage près du bas de la boîte
- Pied de support près de l'écrou de blocage

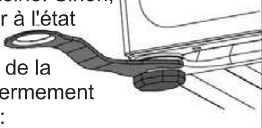
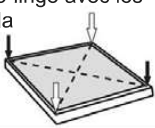
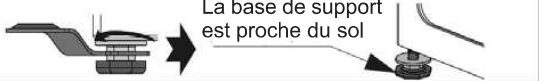
 **Remarque:** afin de faciliter l'installation, l'état d'usine du pied peut ne pas être entièrement verrouillé, veuillez vous assurer de verrouiller les quatre pieds avant d'ajuster le niveau!

|   |  |
|---|--|
| <p>1. Lors de la palpation de la machine, vérifiez si le pied inférieur est à l'état d'usine. Sinon, veuillez remettre le pied inférieur à l'état d'usine: l'écrou de blocage est fermement verrouillé sur le fond de la boîte, et le pied de support est fermement verrouillé sur l'écrou de blocage:</p>                 | <p>2. Une fois la machine placée, appuyez sur le coin opposé du couvercle supérieur du lave-linge avec les deux mains à tour de rôle et secouez-la verticalement vers le bas pour vérifier si le pied de support est proche du sol et si la machine est secouée</p>                                 |
| <p>3. Pour vous assurer que la machine est placée dans le bon état, desserrez l'écrou de blocage dans le sens indiqué sur le schéma avec la clé attachée à la hauteur appropriée jusqu'à ce que le pied de support soit près du sol et que la machine ne soit pas secouée</p> <p>La base de support est proche du sol</p>  | <p>4. Enfin, utilisez la clé pour ramener l'écrou de blocage vers le bas de la boîte pour le verrouiller (vous pouvez également fixer légèrement le pied de support à la main pour éviter que le pied de support ne bouge à nouveau)</p> <p>Assurez-vous que les pieds d'appui ne bougent plus</p>  |

### MISE EN GARDE

1. La machine doit être parfaitement nivelée et stabilisée lorsque les quatre pieds de support sont proches du sol. Abaissez les pieds autant que possible en supposant que la machine est de niveau.
2. Un réglage de nivellement incorrect peut provoquer un bruit fort, des vibrations de la machine, un déplacement de la machine et d'autres phénomènes anormaux.
3. L'évent est conçu sur le bas de la machine (empêche le blocage). Installez le lave-linge sur un sol solide, lisse et antidérapant. Ne placez pas le lave-linge sur une couverture douce ou un plancher en bois, ou sur divers plans de travail et supports, en cas de blessures inutiles.

## Installation du lave-linge

### ■ Branchez le tuyau d'arrivée

1. Branchez le tuyau d'arrivée au robinet et fixez-le dans le sens antihoraire.

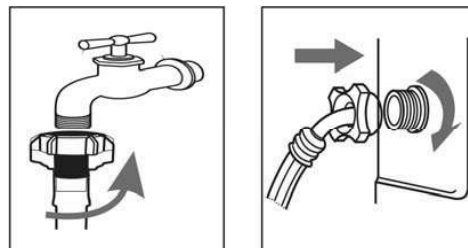

2. Connectez l'autre extrémité du tuyau d'arrivée à la soupape d'entrée à l'arrière du lave-linge et serrez fermement le tuyau dans le sens des aiguilles d'une montre. Lorsqu'il y a une entrée à l'arrière de la machine, elle doit être connectée à une alimentation en eau froide. S'il y a deux soupapes d'entrée, l'une est connectée à une alimentation en eau froide et l'autre à une alimentation en eau chaude. Suivez les indications de l'image ci-dessous pour terminer la connexion.

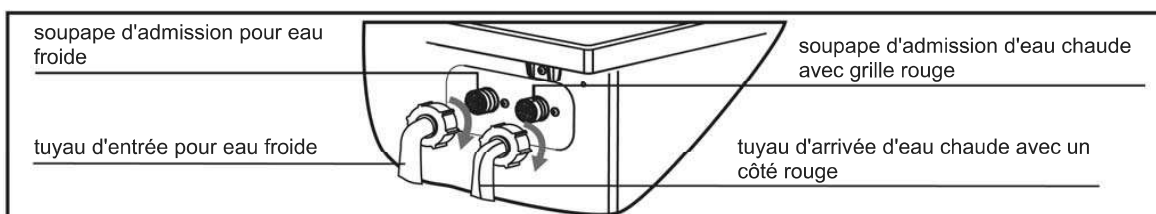

### REMARQUE

- S'il y a une fuite avec le tuyau après le raccordement, répétez les étapes pour connecter le tuyau d'arrivée.
- Ne pliez pas le tuyau.
- Vérifiez soigneusement la connexion du tuyau d'arrivée avant d'utiliser le lave-linge à chaque fois.

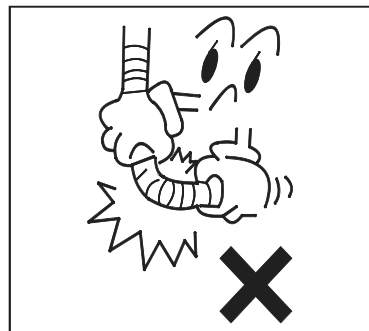

### ■ Branchez le tuyau de vidange

- Le tuyau de vidange doit être placé à une hauteur de 65-100 cm au-dessus du sol, sinon, cela peut entraîner un drainage mauvais.
- Vous pouvez utiliser le support de tuyau de vidange fourni pour faire passer le tuyau de vidange dans le mur, la colonne montante ou la cuve à lessive.
- Assurez-vous que tous les raccords de tuyaux sont bien serrés.

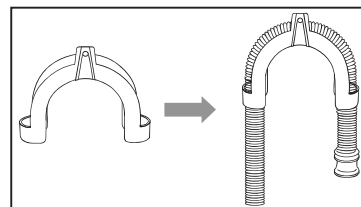

### REMARQUE

- L'extrémité du tuyau de vidange ne peut pas être immergée dans l'eau pour que le lave-linge fonctionne correctement.

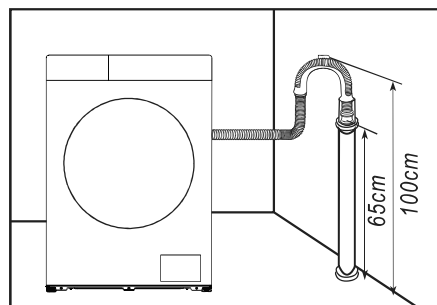

## Installation du lave-linge

### ■ Branchez l'alimentation

- Comme le courant maximale à travers l'unité est de 10A lorsque vous utilisez sa fonction de chauffage, veuillez vous assurer que le système d'alimentation (courant, tension et câble) de votre domicile peut répondre aux exigences de charge normales des appareils électriques.
- Veuillez connecter l'alimentation à une prise correctement installée et correctement mise à la terre.
- Assurez-vous que la tension d'alimentation de votre plaque est la même que celle de la tension nominale de la machine.
- La fiche d'alimentation doit correspondre à la prise.
- N'utilisez pas de fiche ou de prise multifonction comme rallonge.
- Ne connectez et ne retirez pas la fiche avec les mains mouillées.
- Lorsque vous retirez la fiche, tenez fermement la fiche, puis retirez-la. Ne tirez pas sur le cordon d'alimentation de force.
- Si le cordon d'alimentation est endommagé ou présente des signes de rupture, un cordon d'alimentation spécial doit être sélectionné ou acheté auprès de son fabricant ou d'un centre de service pour être remplacé.

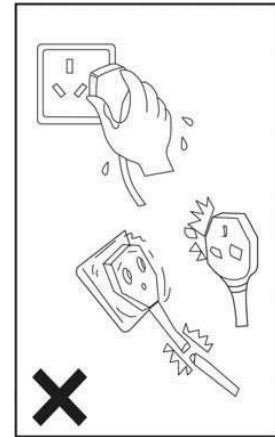

### AVERTISSEMENT

1. Cette machine doit être correctement mise à la terre. En cas de court-circuit, la mise à la terre peut réduire le risque de choc électrique.
2. Le lave-linge doit fonctionner dans un circuit séparé des autres appareils électriques. Sinon, le protecteur d'alimentation pourrait se déclencher ou le fusible pourrait être grillé.



## Utilisation du lave-linge

### REMARQUE

#### Assurez-vous que votre machine est correctement installée avant utilisation.

Avant de laver les vêtements pour la première fois, vous devez exécuter un cycle complet sans vêtements.

#### Pour faire ça:

1. Connectez la source d'alimentation et l'eau.
2. Mettez un peu de détergent (environ 10 g) dans le tiroir et fermez-le.
3. Appuyez sur le bouton  **Marche/Arrêt**.
4. Tournez le bouton sur « Coton».
5. Appuyez sur le bouton  **Départ/Pause**.

Cela éliminera toute eau du test du fabricant restant dans la machine.



## Utilisation du lave-linge

### ■ Trier les vêtements

Veillez lire attentivement cette recommandation pour éviter les problèmes du lave-linge et les dommages aux vêtements.

1. Ne mettez pas de vêtements en surcharge de la capacité nominale.
2. Triez le linge par couleur et par étiquette d'entretien. La plupart des vêtements ont une étiquette d'entretien textile dans le col ou la couture latérale.
3. Assurez-vous que toutes les poches sont vides, les objets étrangers (par ex. Clous, pièces de monnaie, trombones, etc.) peuvent endommager les vêtements et les composants de la machine.
4. Fermez les fermetures éclair, attachez les crochets, etc. avant le lavage.
5. Pour les vêtements à laver, ils doivent être triés par couleur. Les vêtements sombres ne doivent pas être lavés avec des vêtements légers en particulier.
6. Les zones très sales, les taches, etc. doivent être prétraitées avec un détergent liquide, des détachants, etc.
7. Retournez les vêtements qui se pilonnent facilement et qui ont une surface en laine avant de les mettre dans la machine.

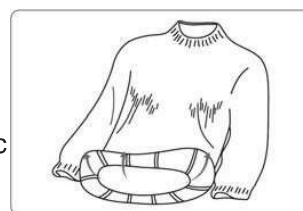
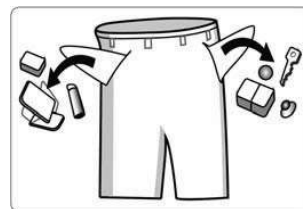

**⚠ REMARQUE:** Assurez-vous qu'aucun vêtement n'est coincé entre la porte et le joint.

### ■ Mettez du détergent

- Retirez le tiroir à détergent.
- Ajoutez du détergent pour le prélavage dans le compartiment I  
Utilisé uniquement pour les programmes de prélavage.  
(Option 1: détergent qui est solide ; Option 2: détergent qui est liquide.)
- Ajoutez du détergent pour le lavage principal dans le compartiment II  
(Option 1: détergent qui est solide ; Option 2: détergent qui est liquide.)
- Ajoutez de l'assouplissant dans le compartiment .
- Veuillez choisir un type de détergent adapté aux différentes températures de lavage pour obtenir le meilleur effet de lavage avec moins d'eau et de consommation d'énergie.
- La quantité de détergent/assouplisseur utilisée ne doit être ajoutée qu'une fois à la fois. Veuillez vous référer aux instructions du fabricant pour le dosage du détergent/adoucissant.
- Un excès de détergent produira beaucoup de mousse, facile à déborder, et affectera sa dissolution, entraînant des difficultés de rinçage.

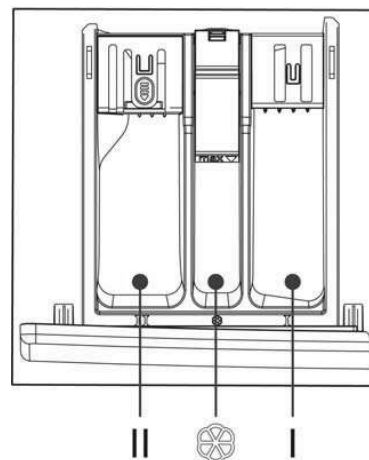

## Utilisation du lave-linge

### Libération des détergents (libération automatique)

#### Utiliser un détergent liquide (Automatiquement)

Vous pouvez ajouter du détergent liquide dans la boîte ① avant le lavage. Pendant le fonctionnement, la machine à laver ajoute automatiquement du détergent liquide en fonction du poids. Il peut réaliser une addition manuelle une fois, une addition intelligente, précise et automatique plusieurs fois.

#### Utiliser la poudre à laver ou l'adoucisseur d'eau (Manuellement)

Si vous souhaitez utiliser un produit de lavage ou un adoucissant, veuillez appuyer sur le bouton pour fermer la fonction d'ajout automatique. (L'indicateur LED sera maintenant éteint)

Choisissez un détergent non moussant ou peu moussant, qui convient aux lave-linge à chargement frontal.

Chaque fois, mettre une fois la quantité de la machine à laver, qui pourrait se référer au manuel.

Une surcharge de poudre à laver peut générer beaucoup de bulles, ce qui rend le lavage difficile en raison de l'influence de la dissolution de la poudre.

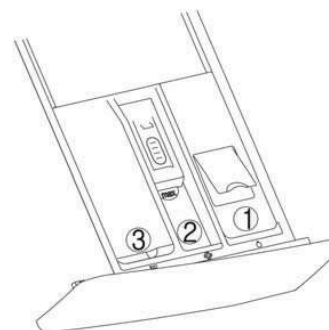

- ① boîte de détergent liquide: détergent liquide
- ② boîte à adoucisseur : adoucisseur liquide
- ③ boîte à lessive: détergent en poudre ou liquide



#### REMARQUE

1. Lors de la première utilisation du détergent liquide et de la fonction de libération automatique, veuillez appliquer le programme «Express 18'» au tube de lavage et au tambour.
2. Il est normal qu'un peu de détergent liquide s'écoule dans le bac de descente lors du tirage du bac de détergent liquide. Veuillez éviter de tirer la boîte fréquemment afin de réduire le coût du détergent liquide.
3. La quantité d'adoucisseur doit être indiquée dans le manuel. Une surcharge de l'adoucisseur détruirait les fibres artificielles.
4. Le niveau de liquide ne doit pas dépasser le MAX du boîtier du distributeur.
5. Veuillez d'abord diluer l'adoucissant ou l'agent de blanchiment épais, puis le mettre dans la boîte du distributeur.

## Utilisation du lave-linge

### ■ Étapes du lavage

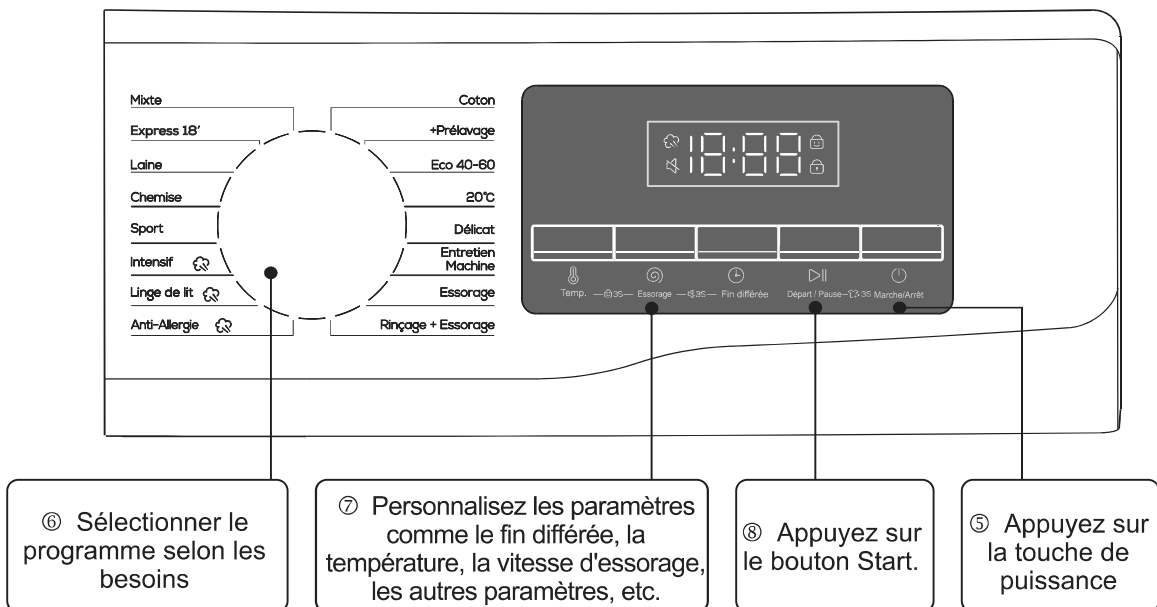
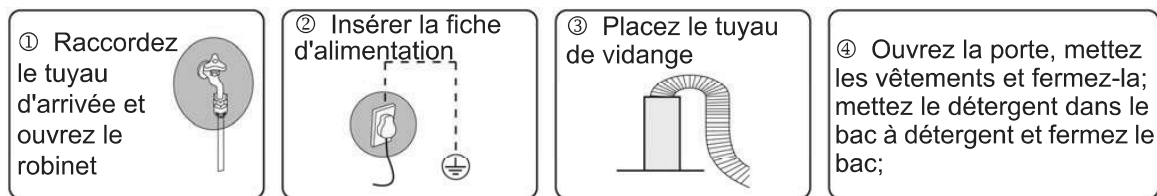

• Appuyez sur la touche Puissance **Marche/Arrêt** pour mettre le lave-linge sous tension.

- Tournez le sélecteur de cycle pour sélectionner un cycle.
- Modifiez les paramètres du cycle (Température et essorage, etc.) si nécessaire.
- Réglez la fin si vous souhaitez que le cycle de lavage se termine à l'heure souhaitée.
- Appuyez sur **Départ/Pause**.

Pour modifier le cycle en cours de fonctionnement

- Appuyez sur **Départ/Pause** pour arrêter l'opération.
- Sélectionnez un autre cycle.
- Appuyez à nouveau sur **Départ/Pause** pour lancer le nouveau cycle.

## Utilisation du lave-linge

### ■ Panneau de contrôle

\* L'illustration suivante est un exemple simple du panneau de commande du modèle. L'illustration est uniquement à titre de référence. Veuillez vous référer à l'effet réel.

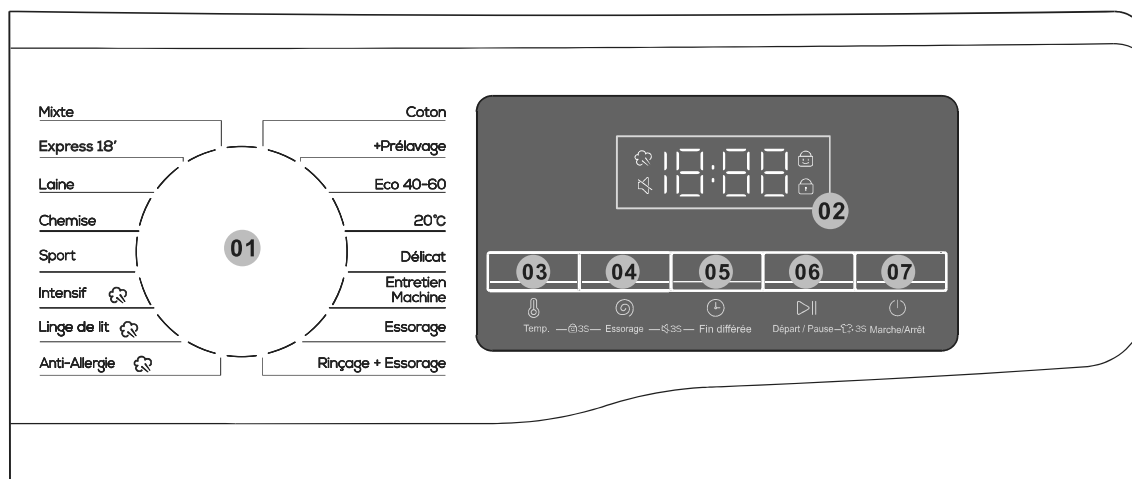

|                       |   |
|-----------------------|---|
| 01 Sélecteur de cycle | Tournez la molette pour sélectionner un cycle.  |
| 02 Afficher           | L'écran affiche des informations sur le cycle en cours et le temps restant estimé, ou un code d'information lorsqu'un problème survient.  |
| 03 Temp.              | Appuyez sur cette touche pour modifier la température de l'eau pour le cycle en cours.<br>La plage de température disponible dépend du cycle.   |
| 04 Essorage           | Appuyez sur cette touche pour modifier la vitesse d'essorage du cycle en cours.<br>La vitesse d'essorage disponible dépend du cycle.<br>La vitesse d'essorage sélectionnée s'affiche sur l'écran.   |
| 05 Fin Différée       | Appuyez plusieurs fois sur la touche fin différée pour faire défiler les options de fin différée disponibles (de 3 à 24 heures par tranches d'une heure).   |
| 06 Départ/Pause       | Appuyez sur cette touche pour Départ/Pause en pause l'opération.<br>Appuyez une fois sur le bouton pour démarrer un cycle.<br>Pour interrompre le fonctionnement, appuyez à nouveau sur le bouton.<br>Vous pouvez modifier les paramètres et les options du cycle.<br>Pour reprendre le fonctionnement en pause, appuyez à nouveau sur le bouton. |
| 07 Marche/Arrêt       | Appuyez sur cette touche pour mettre en Marche/Arrêt le lave-linge.<br>Si vous mettez le lave-linge en marche et que vous ne l'utilisez pas pendant 10 minutes, il s'éteint automatiquement.  |

## Utilisation du lave-linge

### Fin Différée

Vous pouvez régler le lave-linge pour qu'il termine automatiquement votre lavage à une heure ultérieure, en choisissant un fin différé compris entre 3 et 24 heures (par incréments d'une heure). L'heure affichée indique l'heure à laquelle le lavage se terminera.

1. Sélectionnez un cycle. Puis modifiez les paramètres du cycle si nécessaire.
2. Appuyez sur la touche **Fin différée** à plusieurs reprises jusqu'à ce que l'heure de fin souhaitée soit définie.
3. Appuyez sur  **Départ/Pause**.

L'indicateur correspondant s'allume lorsque l'horloge fonctionne.

4. Pour annuler le **Fin différée**, redémarrez le lave-linge en appuyant sur la touche  **Marche/Arrêt**.

Cas concret

Vous voulez terminer un cours de deux heures dans trois heures. Pour cela, vous ajoutez l'option de fin différée au cycle en cours avec le réglage 3 heures, et vous appuyez sur  **Départ/Pause** à 14 heures. Alors, que se passe-t-il? La machine à laver commence à fonctionner à 15 heures et se termine à 17 heures.

### Icône de lavage à la vapeur

Si cette icône est toujours lumineuse, cela signifie que la fonction de lavage à la vapeur est activée. En raison de la configuration différente des modèles, certains modèles n'ont pas cette configuration ; veuillez vous référer au modèle réel.

### Verrou Pour Enfant

Pour éviter les accidents d'enfants, le Verrou Pour Enfant verrouille tous les boutons, à l'exception de  **Marche/Arrêt**.

- Pour activer ou désactiver la fonction de Verrou Pour Enfant, appuyez simultanément sur les touches **Temp** et **Essorage** pendant 3 secondes.

Lorsque la Verrou Pour Enfant est activée, l'indicateur  s'allume.

### Alarme désactivée

Vous pouvez activer ou désactiver le son du sélecteur de cycle et de tous les boutons.

- Pour activer ou désactiver le son, appuyez simultanément sur les touches **Essorage** et **Fin différée** pendant 3 secondes. Lorsque le son est désactivé, l'indicateur  s'allume.

### Verrou

Lorsque la porte n'est pas fermée ou verrouillée normalement, l'icône n'est pas lumineuse; Si la porte est verrouillée correctement, l'icône est toujours lumineuse.

### Rajout de linge

Appuyez longuement sur le bouton  **Départ/Pause** pendant 3 secondes. Une fois le verrou déverrouillé, la fonction d'ajout de vêtements au milieu peut être lancée.

## Utilisation du lave-linge

### ■ Programme

**Mixte:** Programme adapté pour une demi-charge de vêtements peu à normalement sales et de matières diverses (coton, lin, synthétiques ou mélange de ces matières). Il convient en revanche de trier les couleurs: les vêtements de couleur foncée ne doivent pas être lavés avec des vêtements de couleur claire.

**Express 18' :** Programme rapide, idéal pour laver rapidement une petite quantité de linge peu sale. Vous pourrez choisir une température de Froid à 30°C , et un essorage jusqu'à 1000 tours/min.

**Laine:** Programme alternant phases de trempage et bercement très doux du linge ,afin d'éviter la distorsion des fibres et protéger vos vêtements en laine contre le rétrécissement. Idéal pour laver des vêtements en laine étiquetés "Lavable en machine". Respecter la température de lavage indiquée sur les articles à laver (par défaut la machine propose le lavage à froid, mais vous pourrez ajuster la température jusqu'à 40°C) . L'essorage est prévu à 400 tours/min, mais vous avez le choix de ne pas essorer ou d'augmenter la vitesse maximale à 600 tours/min avec la touche "Essorage".

**Chemise:** Vous pouvez sélectionner ce programme pour laver les chemises en coton, en lin, en fibres synthétiques ou en textiles mélangés . Vous pourrez adapter la température de lavage entre lavage à froid et au maximum 40° C. L'essorage prévu à 800 tours/min peut être réduit ou augmenté jusqu'à 1000 tours/min selon le type de chemises .

**Sport:** Cycle adapté pour les vêtements de sport et/ou fibres techniques. La température est réglable de froid à 40°C et l'essorage plafonné à 800 tours/min. Il est recommandé de ne charger le tambour qu'à 40% de la charge maximale pour optimiser la performance de lavage.

**Intensif**  : Programme recommandé pour le lavage des vêtements épais et/ou pour le linge très sale. L' action de ce cycle est renforcée par l'allongement du temps de brassage.Par défaut ce programme s'affiche à 30°C (ajustable de froid à 60°C) , avec un essorage à 800 tours/min (ajustable de 0 à 1400 tours/min ). La durée du programme et la quantité d'eau s'ajusteront selon le poids de linge détecté par la machine. La vapeur offre une protection contre les allergies et élimine les bactéries courantes.

**Linge de lit**  : Programme adapté pour le linge de lit (draps, housses de couettes, dessus de lit, couvre-matelas etc...) . Ce programme est également utile pour laver des vêtements lourds comme les vêtements en jean (dans ce dernier cas , il est recommandé de laver les jeans séparément et conseillé de limiter la température à 40°C ).La vapeur offre une protection contre les allergies et élimine les bactéries courantes.

**Anti-Allergie**  : Ce programme est conçu pour éliminer au mieux les résidus de détergent . Un 3ème rinçage est ajouté par défaut . Particulièrement adapté pour laver le linge de bébé, pour les personnes à la peau sensible ou souffrant d'allergies , et lorsque vous habitez une région à l'eau particulièrement douce. Dans tous les cas, il convient de ne pas surdoser les produits lessiviels.

**Coton:** Programme dédié au lavage de vêtements en lin ou en coton résistant, de moyennement sales à très sales (serviettes, nappes, sous-vêtements, draps... ). La durée du cycle s'ajustera en fonction du poids de linge détecté par la machine . Ce programme est optimisé au mieux lorsque vous remplissez la machine au maximum de sa capacité.

## Utilisation du lave-linge

**+Prélavage:** Programme intégrant une phase de prélavage avant le lavage principal, destiné au linge en coton sale à très sale . Ce cycle est paramétré par défaut à 40°C, mais vous pourrez ajuster votre température de froid à 95°C selon le type de linge et son degré de salissure.

**Eco 40-60:** Ce programme convient pour du linge en coton normalement sale déclaré lavable à 40° ou à 60°, en un seul et même cycle de lavage. La température du cycle est limitée à 40°, tout en garantissant le résultat de lavage par un brassage prolongé (la consommation d'énergie est réduite et la durée du programme allongée). La durée du cycle s'ajustera en fonction du poids de linge détecté par la machine . Ce programme est utilisé pour mesurer les performances énergétiques et évaluer la conformité aux règlements de l'Union Européenne sur l'écoconception.

**20 °C:** Programme à basse température optimisé pour une demi-charge de linge délicat. L'essorage est affiché par défaut à 600 tours/min et peut être ajusté entre 0 (sans essorage) et 800 tours/min au maximum.

**Délicat:** Ce programme convient aux vêtements délicats en fibres synthétiques, fibres mixtes, viscose et en coton de type "easy care" (entretien facile). Convient également aux articles en soie déclarés "lavable en machine".

**Entretien Machine:** Vous pouvez utiliser ce programme pour un entretien régulier de votre machine . Il est conçu pour nettoyer le tambour et la cuve de votre machine, et permet d'éviter l'accumulation de résidus et dépôts dans la cuve; l'eau chauffée à 60° ou 95° élimine les bactéries (sources de mauvaises odeurs). Lorsque vous lancez ce programme, nous recommandons de ne pas ajouter de vêtements.





**Essorage:** Programme spécifique pour un essorage simple d'une durée de 11 minutes ( vitesse maximale réglable de 400 à 1400 tours/min). Utile pour extraire un maximum d'humidité du linge.

**Rinçage + Essorage:** Ce cycle enchaîne une phase de rinçage à l'eau froide et une phase d'essorage (vitesse au choix, prédéfinie à 800 tours/min) . Idéal pour éliminer d'éventuels résidus de lessive dans les vêtements et extraire un maximum d'eau avant de mettre votre linge à sécher.

## Utilisation du lave-linge

### ■ Tableau des procédures de lavage

- L'efficacité et la performance du lavage sont déterminées par la qualité du détergent utilisé. Utilisez uniquement un détergent approuvé pour le lavage en machine.
- Si nécessaire, utilisez un détergent spécifique, par exemple pour les tissus synthétiques et en laine. Respectez toujours les recommandations du fabricant du détergent.
- N'utilisez pas de produits de nettoyage de jour tels que le trichloréthylène et les produits similaires. Choisissez le meilleur détergent.

| Programme   | Charge maximale (kg) |     |   |     |    | Type de détergent |         |                   |
|---|----------------------|-----|---|-----|----|-------------------|---------|-------------------|
|   | 6                    | 7   | 8 | 9   | 10 | Universel         | Spécial | Adoucisseur d'eau |
| Mixte   | 3                    | 3,5 | 4 | 4.5 | 5  | L/P               | -       | ○                 |
| Express 18'   | 2                    | 2   | 2 | 2   | 2  | L/P               | -       | ○                 |
| Laine   | 1.5                  | 2   | 2 | 2   | 2  | -                 | L/P     | -                 |
| Chemise   | 2                    | 2,5 | 3 | 3.5 | 4  | L/P               | L       | ○                 |
| sport   | 2                    | 2,5 | 3 | 3.5 | 4  | L/P               | -       | ○                 |
| Intensif         | 6                    | 7   | 8 | 9   | 10 | L/P               | -       | ○                 |
| Linge de lit   | 4                    | 5   | 6 | 7   | 8  | L/P               | L/P     | ○                 |
| Anti-Allergie  | 3                    | 3,5 | 4 | 4.5 | 5  | L/P               | L/P     | ○                 |
|  Coton         | 6                    | 7   | 8 | 9   | 10 | L/P               | -       | ○                 |
| + Prélavage   | 4                    | 5   | 6 | 7   | 8  | L/P               | -       | ○                 |
| Eco 40-60   | 6                    | 7   | 8 | 9   | 10 | L/P               | -       | ○                 |
| 20 °C   | 3                    | 3,5 | 4 | 4.5 | 5  | L/P               | -       | ○                 |
| Délicat   | 3                    | 3,5 | 4 | 4.5 | 5  | L/P               | L/P     | -                 |
| Entretien Machine   | 0                    | 0   | 0 | 0   | 0  | -                 | -       | -                 |
| Essorage  | 6                    | 7   | 8 | 9   | 10 | -                 | -       | -                 |
| Rinçage + Essorage  | 6                    | 7   | 8 | 9   | 10 | -                 | -       | ○                 |

L = détergent en gel/liquide P = Détergent puissant O = facultatif - = Non

Si vous utilisez un détergent liquide, il n'est pas recommandé d'activer la temporisation.

Nous recommandons d'utiliser: Poudre à lessive de 20 °C à 95 °C; Détergent pour laine de 20 °C à 40 °C;

\*Choisissez la température de lavage de 95 °C uniquement pour des exigences hygiéniques particulières.



## Utilisation du lave-linge

### ■ Introduction d'autres fonctions

#### Déverrouillage de la porte de secours (non applicable sur certains modèles)

■ Si vous voulez sortir le linge en cas de coupure de courant prolongée, assurez-vous que le niveau d'eau dans le tambour est inférieur au niveau de sécurité, que la température est inférieure à 40 °C et que le tambour intérieur ne tourne pas, puis détachez le tuyau de vidange et abaissez-le, remplacez le tuyau après l'écoulement de l'eau;

■ Ouvrez le couvercle de la pompe de vidange en bas à droite de la face avant, tirez légèrement la tige vers le bas, lorsqu'un léger bruit se fait entendre, ouvrez la porte et sortez ou rentrez les vêtements;

■ Remettez le couvercle de la pompe de vidange en place;

■ Cette méthode ne peut être utilisée qu'en cas d'urgence.

Tirage d'urgence  
sur la corde

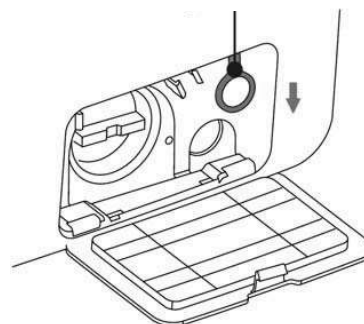

#### Distribution automatique (non applicable sur certains modèles)

■ Cette machine peut distribuer le détergent à lessive automatiquement. Lorsque vous voulez utiliser le détergent en poudre par vous-même, veuillez éteindre le bouton combiné pour arrêter cette fonction;

■ Lorsque vous mettez la machine en marche, si le témoin lumineux affiche full, cela signifie que le détergent est abondant ; lorsque le lavage est terminé, s'il ne reste qu'une barre du témoin lumineux et que celui-ci affiche «□□□□» pour le temps de service, cela signifie que le détergent s'épuise, vous devez alors ajouter du détergent.

■ Avant le lavage, vous pouvez mettre le détergent dans le bac à détergent, puis la machine distribuera automatiquement le détergent en fonction du poids des vêtements en cours de lavage.

■ Veuillez trouver le tableau des processus pour plus d'informations sur l'état par défaut de cette fonction.

#### Fonction du reprise

■ Cette machine dispose d'une fonction de reprise en cas de coupure de courant. En cas de coupure de courant ou de débranchement de la prise pendant le fonctionnement de la machine, celle-ci peut se souvenir de l'état de fonctionnement et reprendre le travail lorsque le courant est rétabli.

#### Fonction mémoire (non applicable sur certains modèles)

■ Cette machine peut se souvenir automatiquement du dernier processus de travail. Lorsque vous rallumez la machine, celle-ci se souvient du processus de lavage et des réglages effectués la dernière fois (cela signifie que l'ensemble du processus de travail du dernier lavage sera sélectionné par défaut lorsque la machine démarrera).

#### Sensibilisation à la pesée en tissu

■ Au début du lavage, la machine évalue le poids du linge et distribue le détergent automatiquement (à condition qu'il y ait suffisamment de détergent dans la caisse), puis décide de la quantité d'eau en conséquence pour atteindre l'objectif d'économie d'eau.

## Utilisation du lave-linge

### Protection contre le déséquilibre

- Lorsque la machine est prête à essorer, le lave-linge peut prendre un certain temps pour équilibrer les vêtements en raison d'un grand déséquilibre.
- Si les vêtements sont encore déséquilibrés dans le tambour après cela, la vitesse d'essorage peut être ralentie pour éviter de fortes vibrations.
- Si le nombre de vêtements dans le tambour est trop faible, la machine risque de ne pas s'essorer en raison de la protection contre le déséquilibre, vous devez alors ajouter des vêtements dans la machine pour qu'elle s'essore.

### Arrosage (non applicable sur certains modèles)

- Cette machine adopte une technologie de distribution automatique de détergent ; l'eau s'écoule de la boîte à détergent pour distribuer le détergent dans le tambour intérieur. Elle pulvérise également de l'eau sur le verre de la fenêtre d'observation, ce qui a un meilleur effet de nettoyage de la mousse et des taches sur les vêtements et la fenêtre. Cela rendra le processus de lavage plus propre et créera un environnement de lavage propre, économe en eau et très efficace!

### Lampe à tambour (non applicable sur certains modèles)

- Au début du programme, à la fin du programme et à la pause de l'état de lavage, la lampe du cylindre du lave-linge s'allume. Vous pouvez observer la situation des vêtements dans la machine à laver et ressentir le plaisir de la lessive intelligente.

**Remarque:** En raison de la mise à jour du modèle du produit, la configuration de la fonction peut être différente de cette description, s'il vous plaît prendre la fonction du modèle réel comme la norme!

## Maintenance

Une bonne maintenance du lave-linge peut prolonger sa durée de vie.



### AVERTISSEMENT

**Avant de commencer la maintenance, veuillez débrancher la fiche d'alimentation ou débrancher l'alimentation et fermer le robinet.**

### ■ Nettoyage du tambour interne

Les rouilles laissées à l'intérieur du tambour par les objets métalliques doivent être éliminées immédiatement avec des détergents sans chlore. N'utilisez jamais de laine d'acier.

### ■ Nettoyage de la surface

1. En cas de débordement d'eau, utilisez le chiffon sec pour l'essuyer immédiatement. Aucun objet pointu ne doit heurter le lave-linge.
2. La surface peut être nettoyée avec des détergents neutres dilués non abrasifs si nécessaire.

## Maintenance

### ■ Nettoyage de la pompe de vidange

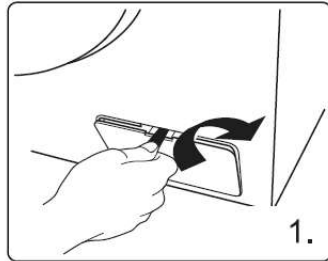

Ouvrez le couvercle du filtre avec des outils tels que des pièces de monnaie selon la direction du graphique;

Dévissez le filtre et faites attention à l'eau restante, en retirant tout corps étranger du filtre de la pompe de vidange;

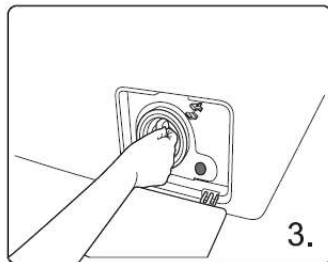
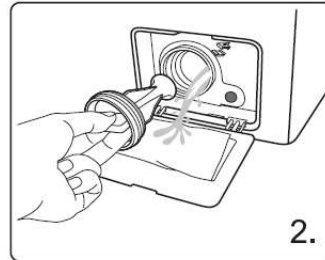

Réinstallez le filtre.

### ■ Nettoyage du filtre de la soupape d'admission

Le filtre d'entrée doit être nettoyé s'il n'y a pas ou pas assez d'eau à l'ouverture du robinet.

1. Baissez la pression de l'eau:
  - a. Fermez le robinet.
  - b. Sélectionnez n'importe quelle procédure sauf la procédure «Essorage».
  - c. Appuyez sur le bouton «Départ/Pause» et maintenez la procédure en cours pendant environ 40 secondes.
  - d. Retirez la fiche d'alimentation.
2. Retirez le tuyau d'admission du robinet.
3. Utilisez de l'eau pour laver le filtre.
4. Reconnectez le tuyau d'admission.

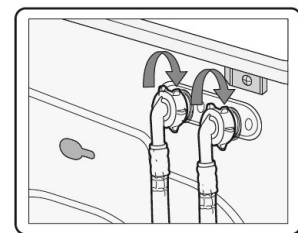
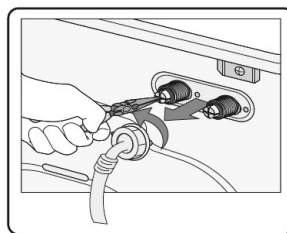
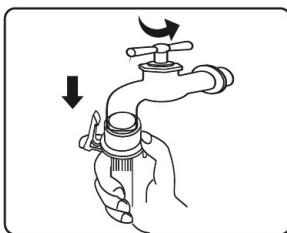

## Maintenance

### ■ Nettoyer le tiroir à détergent

La structure du bac à détergent varie selon les modèles de machines; veuillez suivre les étapes et les méthodes indiquées dans la figure ci-dessous pour nettoyer le bac à détergent:

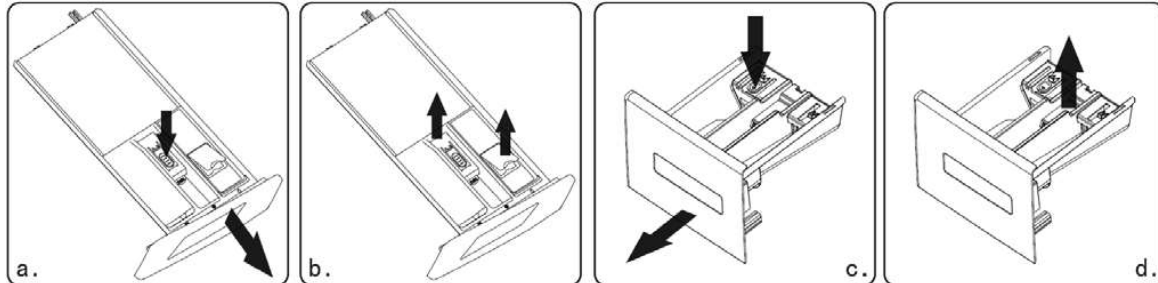

Distributeur automatique

Distributeur commun

- S'il y a des résidus de détergent ou d'adoucissant dans le boîtier:
  - ◆ Comme le montre la fig. a(c), tirez le boîtier et appuyez sur la tige de fin de course ; sortez tout le tiroir;
  - ◆ Comme le montre la fig. b(d), ouvrez le boîtier (soulevez-le doucement) et sortez la plaque du siphon (soulevez-la);
  - ◆ Utilisez l'eau du robinet ou une brosse pour laver le boîtier du détergent et le tuyau du siphon;
  - ◆ Remettez en place le couvercle du boîtier et le tuyau du siphon, et poussez le tiroir.
- Un peu de détergent s'écoulera dans la boîte à eau lors du retrait du boîtier, c'est normal.
- Essayez de ne pas ouvrir et fermer de façon répétée le boîtier de peur de perdre du détergent;
- Faites attention au débordement de détergent qui pourrait causer des désagréments lors du réglage (comme l'inclinaison et le déplacement, etc.) de la machine (sortez la caisse avant le réglage).

### ■ Récupération de la congélation

Le lave-linge peut geler lorsque la température descend en dessous de 0 °C.

1. Éteignez le lave-linge et débranchez le cordon d'alimentation.
2. Versez de l'eau chaude sur le robinet d'eau pour détacher le tuyau d'eau.
3. Débranchez le tuyau d'eau, et trempez-le dans de l'eau chaude.
4. Versez de l'eau chaude dans le tambour et laissez-le pendant environ 10 minutes.
5. Rebranchez le tuyau d'eau au robinet d'eau.

### ⚠ REMARQUE

1. Lorsque le lave-linge est réutilisé, assurez-vous que la température ambiante est supérieure à 0 °C.
2. Si votre lave-linge est situé dans une pièce où il peut geler facilement, veuillez vider l'eau restante dans le tuyau de vidange et le tuyau d'entrée.
3. Veuillez contacter un technicien si votre laveuse est gelée.

## Dépannage

| TROUBLES   |   | SOLUTIONS   |
|--|---|---|
| Il reste de l'eau dans la machine                                      | ➡ | Ceci est normal et est le résultat de tests d'eau effectués en usine  |
| Le lave-linge ne fonctionne pas  | ➡ | Vérifiez si la fiche d'alimentation est bien insérée.<br>Vérifiez si le robinet est ouvert.<br>Vérifiez si le bouton «Puissance» est enfoncé.<br>Vérifiez si le bouton «Démarrage/Pause» est enfoncé.<br>Vérifiez si la fonction de fin différée est activée.     |
| Fuite d'eau  | ➡ | Vérifiez et fixez le tuyau d'arrivée.<br>Nettoyez le tuyau de vidange et demandez à une personne spécialisée de le réparer si nécessaire.   |
| Bruit anormal et vibration grande                                      | ➡ | Vérifiez si les boulons de transport ont été retirés.<br>Vérifiez si les pieds réglables sont ajustés au niveau.<br>Vérifiez si le lave-linge est installé sur le sol solide et plat.<br>Vérifiez s'il y a des barrettes ou des objets métalliques à l'intérieur. |
| L'efficacité du lavage n'est pas satisfaite                            | ➡ | Sélectionnez une procédure appropriée.<br>Ajoutez la quantité de détergent appropriée conformément aux instructions de l'emballage du détergent.  |
| La machine ne prend aucune réponse après avoir appuyé sur les boutons  | ➡ | Vérifiez si la fonction «Verrou Pour Enfant» a été activée.<br>Appuyez d'abord sur le bouton «Démarrage/Pause», puis sur les autres boutons.  |
| La durée réelle des procédures ne correspond pas à l'heure d'affichage | ➡ | Vérifiez si les vêtements dans le tambour sont suffisamment dispersifs.<br>Vérifiez si l'eau s'écoule ou entre bien.  |
| Le lave-linge se remplit pendant la vidange                            | ➡ | Vérifiez si la hauteur maximale du tuyau de vidange est inférieure à 65 cm<br>Vérifiez si le tuyau de vidange est immergé.  |

## Dépannage





























| AFFICHER | MOYENS   | SOLUTIONS  |
|----------|--|--|
| E1       | Le lave-linge se remplit au fil du temps   | Vérifiez si le robinet est ouvert.<br>Vérifiez si la pression de l'eau est trop basse.<br>Vérifiez si le tuyau d'arrivée est bloqué.                             |
| E2       | Drainage de l'eau au fil du temps  | Vérifiez si la pompe de vidange est bloquée.<br>Contactez un technicien si nécessaire.   |
| E3       | La serrure de la porte est en panne  | Fermez bien la porte à nouveau.<br>Vérifiez si les vêtements sont coincés entre la porte et le joint.<br>Contactez un technicien si nécessaire.                  |
| E4       | L'eau a débordé  | Laissez la machine vidanger l'eau automatiquement jusqu'à ce que le niveau d'eau soit adapté à la procédure de lavage.<br>Contactez un technicien si nécessaire. |
| E5       | Le moteur électrique est en panne.   | Veillez contacter un technicien.   |
| E6       | Le radiateur ne fonctionne pas.  | Veillez contacter un technicien.   |
| E7       | Il y a un défaut du capteur de température.  | Veillez contacter un technicien.   |
| E8       | Logiciel/ matériel inégalé sur la carte mère et la plaque d'inversion de fréquence | Veillez contacter un technicien.   |
| E9       | Échecs de communication  | Veillez contacter un technicien.   |
| E10      | Pannes de l'onduleur   | Veillez contacter un technicien.   |
| EP       | La procédure en cours ne correspond pas au cycle pointé par le bouton.             | Tournez le sélecteur de cycle sur le cycle correspondant à la procédure en cours.  |

### Remarque:

Veillez vous référer au modèle réellement acheté pour l'affichage des défauts ici.  
Différents modèles ont différents affichages de défauts.

## Annexe

### ■ Tableau d'entretien des tissus

|   |                                     |   |   |
|---|-------------------------------------|---|---|
|    | Matériau résistant                  |    | Peut être repassé à 100 °C maximale   |
|    | Tissu délicat                       |    | Ne pas repassez   |
|   | L'article peut être lavé à 90 °C    |    | Peut être nettoyé à sec avec n'importe quel solvant   |
|   | L'article peut être lavé à 60°C     |    | Nettoyage à sec avec du perchlorure, du carburant plus léger, de l'alcool pur ou du R113 uniquement |
|   | L'article peut être lavé à 40°C     |    | Nettoyage à sec avec du carburant aviation, de l'alcool pur ou du R113 uniquement                   |
|   | L'article peut être lavé à 30°C     |    | Ne pas nettoyez à sec   |
|    | L'article peut être lavé à la main  |    | Séchage à plat  |
|    | Nettoyage à sec uniquement          |    | Peut être suspendu pour sécher  |
|    | Peut être blanchi à l'eau froide    |    | Séchez sur cintre   |
|   | Ne pas javellisez                   |   | Sèche-linge, chaleur normale  |
|    | Peut être repassé à 200 °C maximale |  | Sèche-linge, chaleur réduite  |
|    | Peut être repassé à 150 °C maximale |  | Ne pas séchez en machine  |

### ■ Avertissement électrique

Pour éviter les incendies, les chocs électriques et autres accidents, n'oubliez pas les rappels suivants:

- Seule la tension indiquée sur l'étiquette d'alimentation peut être utilisée. Si vous n'êtes pas à l'écart de la tension à la maison, veuillez contacter le bureau d'alimentation local.
- Lorsque vous utilisez la fonction de chauffage, le courant maximale traversant le lave-linge atteindra 10A. Par conséquent, veuillez vous assurer que les blocs d'alimentation (courant, tension et câble) peuvent répondre aux exigences normales de la machine.
- Protégez correctement le cordon d'alimentation. Le cordon d'alimentation doit être bien fixé de manière à ne pas trébucher les personnes ou autres choses et être endommagé. Une attention particulière doit être portée à l'emplacement de la prise.
- Ne pas surchargez la prise murale ou rallonger le câble. Une surcharge du câblage peut provoquer un incendie ou un choc électrique. Ne débranchez pas la fiche d'alimentation avec les mains mouillées.
- Pour assurer votre sécurité, la fiche d'alimentation doit être insérée dans une prise reliée à la terre. Vérifiez soigneusement et assurez-vous que votre prise est correctement et de manière fiable mise à la terre.

## Annexe

### ■ Protéger l'environnement

- Le lave-linge est fabriquée avec des matériaux recyclables. Si vous décidez de vous débarrasser de ce lave-linge, veuillez respecter les réglementations locales en matière d'élimination des déchets. Coupez le cordon d'alimentation afin que le lave-linge ne puisse pas être connectée à l'alimentation. Retirez la porte afin que les petits animaux et les enfants ne puissent pas être piégés à l'intérieur de la laveuse.
- Ne dépassez pas les quantités de détergent recommandées dans les instructions du fabricant du détergent.
- N'utilisez des produits détachants et des taches avant le cycle de lavage que lorsque cela est strictement nécessaire.
- Économisez de l'eau et de l'électricité en ne lavant que des charges complètes (la quantité exacte dépend du programme utilisé).
- Élimination correcte de ce produit



Ce marquage indique que ce produit ne doit pas être éliminé avec d'autres déchets ménagers dans toute l'UE. Afin de prévenir d'éventuels dommages à l'environnement ou à la santé humaine résultant d'une élimination incontrôlée des déchets, recyclez-les de manière responsable pour promouvoir la réutilisation durable des ressources matérielles. Pour retourner votre appareil usagé, veuillez utiliser les systèmes de retour et de collecte ou contactez le revendeur auprès duquel le produit a été acheté. Ils peuvent emporter ce produit pour un recyclage écologique.

### ⚠ REMARQUE:

1. L'efficacité énergétique a été testée selon la procédure « Eco 40-60 ».
2. Scannez le code QR indiqué sur l'étiquette énergétique pour obtenir des informations supplémentaires sur le produit.
3. Lorsque le lave-linge donne des codes d'erreur, assurez-vous de contacter notre équipe après-vente pour la réparation. Nous ne serons pas responsables de tout problème causé par une réparation non autorisée.
4. Si vous avez besoin de commander les accessoires, nous pouvons les envoyer dans les 15 jours ouvrables suivant la demande.
5. Dans le but d'améliorer les performances de l'ensemble du lave-linge, l'apparence et les spécifications doivent être modifiées sans préavis.
6. Le panneau d'affichage doit indiquer «END» pendant 10 minutes après la fin du cycle.