

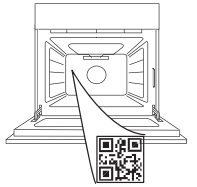

THANK YOU FOR BUYING A WHIRLPOOL PRODUCT

In order to receive a more complete assistance, please register your product on www.whirlpool.eu/register

PLEASE SCAN THE QR CODE ON YOUR APPLIANCE IN ORDER TO REACH MORE INFORMATION



Before using the appliance carefully read the Safety Instruction.

PRODUCT DESCRIPTION

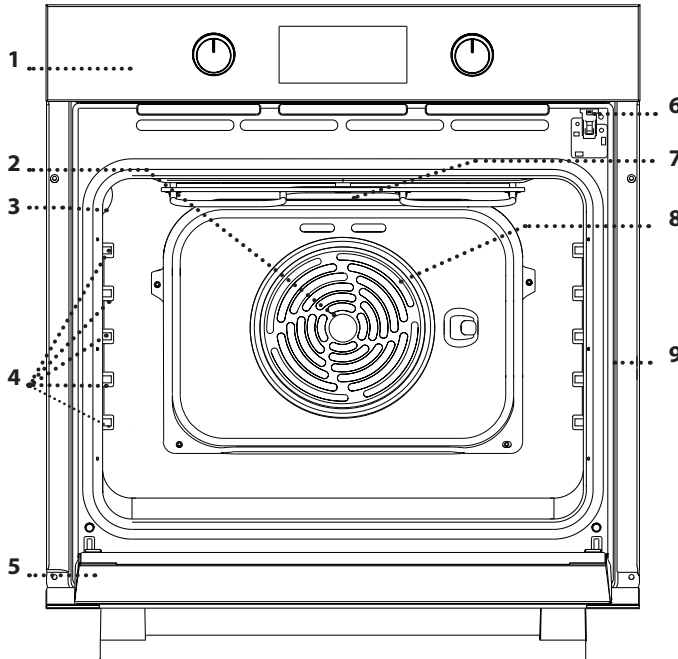

1. Control panel
2. Fan
3. Lamp
4. Shelf guides (the level is indicated on the wall of the cooking compartment)
5. Door
6. Door lock (locks the door while automatic cleaning is in progress and afterwards)
7. Top heating element/grill
8. Circular heating element (not visible)
9. Identification plate (do not remove)

CONTROL PANEL DESCRIPTION

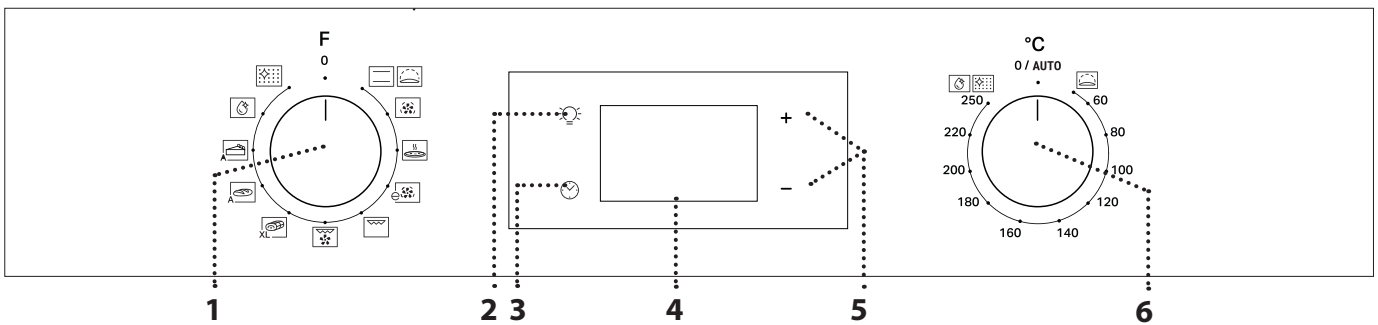

1. SELECTION KNOB

For switching the oven on by selecting a function. Turn to the 0 position to switch the oven off.

2. LIGHT

With the oven switched on, press  to turn the oven compartment lamp on or off.

3. SETTING THE TIME

For accessing the cooking time settings, delayed start and timer. For displaying the time when the oven is off.

4. DISPLAY

5. ADJUSTMENT BUTTONS

For changing the cooking time settings.

6. THERMOSTAT KNOB

Turn to select the temperature you require when activating manual functions.

Please note: Type of knob may vary from model type. If the knobs are push-activated, push down on the center of the knob to release it from seating.

ACCESSORIES

WIRE SHELF

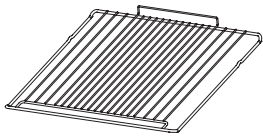

Use to cook food or as a support for pans, cake tins and other ovenproof items of cookware.

DRIP TRAY *

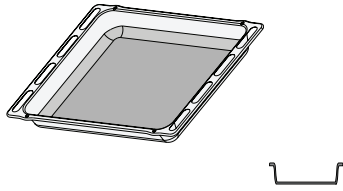

Use as an oven tray for cooking meat, fish, vegetables, focaccia, etc. or position underneath the wire shelf to collect cooking juices.

BAKING TRAY *

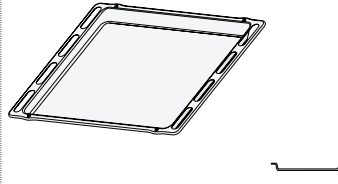

Use for cooking all bread and pastry products, but also for roasts, fish en papillote, etc.

SLIDING RUNNERS *

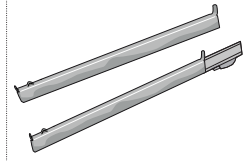

To facilitate inserting or removing accessories.

* Available only on certain models

The number and the type of accessories may vary depending on which model is purchased.

Other accessories can be purchased separately from the After-sales Service.

INSERTING THE WIRE SHELF AND OTHER ACCESSORIES

Insert the wire shelf onto the level you require by holding it tilted slightly upwards and resting the raised rear side (pointing upwards) down first.

Then slide it horizontally along the runners as far as possible.

Other accessories, like the baking tray, are to be inserted horizontally, letting them slide on the runners.

SLIDING SHELVES AND SHELF GUIDES

Before using the oven remove the protective tape [a] and then remove the protective foil [b] from the sliding runners.

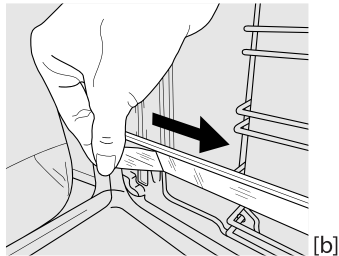
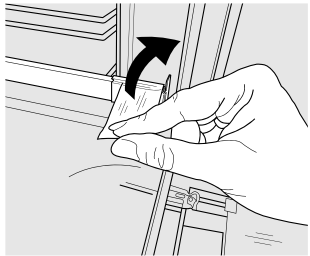

REMOVING THE SLIDING RUNNERS [c]

Pull the lower part of the sliding runner to uncouple the lower hooks (1) and pull the the sliding runners upwards, removing them from the upper hooks (2).

REFITTING THE SLIDING RUNNERS [d]

Hook the upper hooks on the shelf guides (1) then press the lower part of the sliding runners against the shelf guides, until the lower hooks are clicking (2).

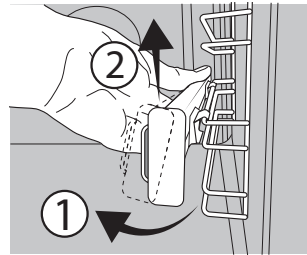

[c]

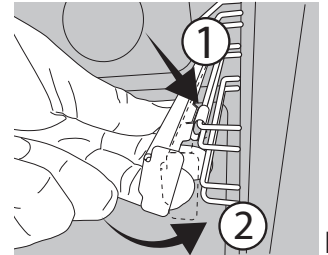

[d]

REMOVING AND REFITTING THE SHELF GUIDES

1. To remove the shelf guides, firmly grip the external part of the guide, and pull it towards you to extract the support and the two internal pins from the lodging.
2. To reposition the shelf guides, position them near the cavity and initially insert the two pins into their lodgings. Next, position the external part near its lodging, insert the support, and firmly press towards the wall of the cavity to make sure the shelf guide is properly secured.

FUNCTIONS

CONVENTIONAL

For cooking any kind of dish on one shelf only.

RISING

For helping sweet or savoury dough to rise effectively. Turn the *thermostat knob* to the icon to activate this function.

FORCED AIR

For cooking different foods that require the same cooking temperature on several shelves (maximum three) at the same time. This function can be used to cook different foods without odours being transferred from one food to another.

PIZZA

For baking different types and sizes of pizza and bread. It is a good idea to swap the position of the baking trays halfway through cooking.

ECO FORCED AIR

For cooking roasts and stuffed roasting joints on a single shelf. Food is prevented from drying out excessively by gentle, intermittent air circulation. When this ECO function is in use, the light will remain switched off during cooking but can be switched on again by pressing .

GRILL

For grilling steaks, kebabs and sausages, cooking vegetables au gratin or toasting bread. When grilling meat, we recommend using a dripping pan to collect the cooking juices: position the pan on any of the levels below the wire shelf and add 200 ml of drinking water.

TURBO GRILL

For roasting large joints of meat (legs, roast beef, chicken). We recommend using a dripping pan to collect the cooking juices: position the pan on any of the levels below the wire shelf and add 200 ml of drinking water.

MAXI COOKING

For cooking large joints of meat (above 2.5kg). We recommend turning the meat over during cooking to ensure that both sides brown evenly. We also recommend basting the joint every so often to prevent it from drying out excessively.

BREAD AUTO

This function automatically selects the ideal temperature and baking time for bread. For best results, carefully follow the recipe. Activate the function when the oven is cold. Thermostat knob needs to remain in 0 / AUTO position as the temperature is set automatically by the function.

PASTRY AUTO

This function automatically selects the ideal temperature and baking time for cakes. Activate the function when the oven is cold. Thermostat knob needs to remain in 0 / AUTO position as the temperature is set automatically by the function.

FLEXI CLEAN PACK

SMARTCLEAN

The action of the steam released during this special low-temperature cleaning cycle allows dirt and food residues to be removed with ease. To activate the "Smart Clean" cleaning function pour 100-120ml of drinking water into the bottom of the oven then turn the selection knob and the thermostat knob to the  icon. It is best to use the function for 35'. The position of the icon does not correspond to the temperature reached during the cleaning.



AUTOMATIC CLEANING - PYRO

For eliminating cooking spatters using a cycle at very high temperature. To activate this function move thermostat knob to .



The position of the icon does not correspond to the real temperature reached during the cleaning cycle.

FIRST TIME USE

1. SETTING THE TIME

You will need to set the time when you switch on the appliance for the first time: Press  until the  icon and the two digits for the hour start flashing on the display.



Use **+** or **-** to set the hour and press  to confirm. The two digits for the minutes will start flashing. Use **+** or **-** to set the minutes and press  to confirm.

Please note: When the  icon is flashing, for example following lengthy power outages, you will need to reset the time.

2. SET THE POWER CONSUMPTION

By default the oven is programmed to work at a power higher than 3kW (Hi). To operate the oven at a power that is compatible with a domestic power supply less than 2,9 kW (Lo), you will need to change the settings.

To go to the change menu, turn the *selection knob* to , then turn it back to 0.

Press and hold **+** and **-** for five seconds immediately afterwards.



Use **+** or **-** to change the setting, then press and hold  for at least two seconds to confirm.

3. HEAT THE OVEN

A new oven may release odours that have been left behind during manufacturing: this is completely normal.

Before starting to cook food, we therefore recommend heating the oven with it empty in order to remove any possible odours.

Remove any protective cardboard or transparent film from the oven and remove any accessories from inside it.

Heat the oven to 250 °C for about one hour. The oven must be empty during this time.

Please note: It is advisable to air the room after using the appliance for the first time.

DAILY USE

1. SELECT A FUNCTION

To select a function, turn the *selection knob* to the symbol for the function you require: the display will light up and an audible signal will sound.



2. ACTIVATE A FUNCTION

MANUAL

To start the function you have selected, turn the *thermostat knob* to set the temperature you require.

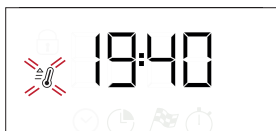

Please note: During cooking you can change the function by turning the selection knob or adjust the temperature by turning the thermostat knob. The function will not start if the thermostat knob will be on **0 / AUTO** position. You can set the cooking time, cooking end time (only if you set a cooking time) and a timer.

RISING

To start the "Rising" function, turn the *thermostat knob* to Rising position (40 deg) and put function knob in Conventional position; if the oven is set to a different temperature, the function will not start.

Please note: You can set the cooking time, cooking end time (only if you set a cooking time) and a timer.

3. PREHEATING AND RESIDUAL HEAT

Once the function starts, an audible signal and a flashing icon  on the display indicate that the preheating phase has been activated.

At the end of this phase, an audible signal and the fixed icon  on the display will indicate that the oven has reached the set temperature: at this point, place the food inside and proceed with cooking.

Please note: Placing the food in the oven before preheating has finished may have an adverse effect on the final cooking result.



After cooking and with the function deactivated, the icon  may continue to remain visible on the display even after the cooling fan has switched off to indicate that there is residual heat in the compartment.

Please note: The time after which the icon switches off varies because it depends on a series of factors such as ambient temperature and function used. In any case, the product should be considered to be off when the pointer on the selection knob is at "0".

4. PROGRAMMING COOKING



You will need to select a function before you can start programming cooking.

DURATION



Keep pressing  until the  icon and "00:00" start flashing on the display.



Use **+** or **-** to set the cooking time you require, then press  to confirm. Activate the function by turning the *thermostat knob* to the temperature you require: an audible signal will sound and the display will indicate that cooking is complete.

Please note: To cancel the cooking time you have set, keep pressing  until the  icon starts flashing on the display, then use **-** to reset the cooking time to "00:00". This cooking time includes a preheating phase.

PROGRAMMING THE END COOKING TIME/ DELAYED START

After a cooking time has been set, starting the function can be delayed by programming its end time: press  until the  icon and the current time start flashing on the display.



Use **+** or **-** to set the time you want cooking to end and press  to confirm. Activate the function by turning the *thermostat knob* to the temperature you require: the function will remain paused until it starts automatically after the period of time that has been calculated in order for cooking to finish at the time you have set.

Please note: To cancel the setting, switch the oven off by turning the *selection knob* to the **0** position.

Delay to start functionality is not available for Grill and Turbo Grill functions.

END OF COOKING

An audible signal will sound and the display will indicate that the function has finished.





Turn the *selection knob* to select a different function or to 0 to switch the oven off.

Please note: If the timer is active, the display will show "END" alternately with the remaining time.

5. SETTING THE TIMER

This option does not interrupt or program cooking but allows you to use the display as a timer, either during while a function is active or when the oven is off.

Keep pressing  until the  and "00:00" icon and "00:00" start flashing on the display.



Use + or - to set the time you require and press  to confirm. An audible signal will sound once the timer has finished counting down the selected time.

Notes: To cancel the timer, keep pressing  until the  icon starts flashing, then use - to reset the time to "00:00".

6. AUTOMATIC CLEANING FUNCTION – PYRO

Do not touch the oven during the Pyro cycle. Keep children and animals away from the oven during and after (until the room has finished airing) running the Pyro cycle.

Remove all accessories - including shelf guides - from the oven before activating the function. If the oven is installed below a hob, make sure that all the burners or electric hotplates are switched off while running the selfcleaning cycle.

For optimum cleaning results, remove the worst soiling with a damp sponge before using the Pyro function.

Avoid activating the pyro cycle cleaning in the presence of limescale residues.













































































We recommend only running the Pyro function if the appliance contains heavy soiling or gives off bad odours during cooking.











To activate the automatic cleaning function, turn the *selection knob* and the *thermostat knob* to the  icon. The function will be activated automatically, the door locked and the light inside the oven switched off: The display will show the time remaining to the end, alternating with "Pyro".



Once the cycle has been completed, the door remains locked until the temperature inside the oven has returned to a safe level. Air the room during and after running the Pyro cycle.

COOKING TABLE

RECIPE	FUNCTION	PREHEAT	TEMPERATURE (°C)	DURATION (Min)	LEVEL AND ACCESSORIES
Leavened cakes		Yes	170	30 - 50	
		Yes	160	30 - 50	
		Yes	160	40 - 60	 
Filled cake (cheese cake, strudel, fruit pie)		Yes	160 - 200	35 - 90	
		Yes	160 - 200	40 - 90	 
Biscuits / tartlets		Yes	160	25 - 35	
		Yes	160	25 - 35	
		Yes	150	35 - 45	 
Choux buns		Yes	180 - 210	30 - 40	
		Yes	180 - 200	35 - 45	 
		Yes	180 - 200	35 - 45	  
Meringues		Yes	90	150 - 200	
		Yes	90	140 - 200	 
		Yes	90	140 - 200	  
Pizza / Focaccia		Yes	190 - 250	15 - 50	
		Yes	190 - 250	20 - 50	 
Frozen pizza		Yes	250	10 - 20	
		Yes	230-250	10 - 25	 
Salty cakes (vegetable pie, quiche)		Yes	180 - 200	40 - 55	
		Yes	180 - 200	45 - 60	 
		Yes	180 - 200	45 - 60	  
Vols-au-vents / puff pastry crackers		Yes	190 - 200	20 - 30	
		Yes	180 - 190	20 - 40	 
		Yes	180 - 190	20 - 40	  
Lasagne / baked pasta / cannelloni / flans		Yes	190 - 200	45 - 65	
Lamb / veal / beef / meat 1 kg		Yes	190 - 200	80 - 110	
Roast pork with crackling 2 kg		Yes	180 - 190	110 - 150	
Chicken / rabbit / duck 1 kg		Yes	200 - 230	50 - 100	
Turkey / goose 3 kg		-	190 - 200	100 - 160	
Baked fish / en papillote (fillets, whole)		Yes	170 - 190	30 - 45	

ACCESSORIES	 Wire shelf	 Baking dish on the wire shelf	 Baking tray/Drip tray or baking dish on the wire shelf	 Drip tray / Baking tray	 Drip tray / Baking tray with 200 ml of water	
FUNCTIONS	 Conventional	 Forced air	 Pizza	 Grill	 Turbo grill	 Eco forced air

RECIPE	FUNCTION	PREHEAT	TEMPERATURE (°C)	DURATION (Min)	LEVEL AND ACCESSORIES
Stuffed vegetables (tomatoes, courgettes, aubergines)		Yes	180 - 200	50 - 70	3
Toasted bread		5'	250	2 - 6	5
Fish fillets / slices		-	230 - 250	15 - 30 *	4 3
Sausages / kebabs / spare ribs / hamburgers		-	250	15 - 30 *	5 4
Roast chicken 1-1.3 kg		Yes	200 - 220	55 - 70 **	2 1
Roast beef rare 1 kg		Yes	200 - 210	35 - 50 **	3
Leg of lamb / knuckle		Yes	200 - 210	60 - 90 **	3
Roast potatoes		Yes	200 - 210	35 - 55	2
Vegetable gratin		-	200 - 210	25 - 55	3
Meat and potatoes		Yes	190 - 200	45 - 100 ***	4 1
Fish and vegetables		Yes	180	30 - 50 ***	4 2
Lasagne and meat		Yes	200	50 - 100 ***	4 1
Complete meal: fruit tart (level 5) / lasagne (level 3) / meat (level 1)		Yes	180 - 190	40 - 120 ***	5 3 1
Roast meat / stuffed roasting joints		-	170 - 180	100 - 150	3

* Turn food halfway through cooking

** Turn food two thirds of the way through cooking (if necessary).

*** Estimated length of time: dishes can be removed from the oven at different times depending on personal preference.

ACCESSORIES	 Wire shelf	 Baking dish on the wire shelf	 Baking tray/Drip tray or baking dish on the wire shelf	 Drip tray / Baking tray	 Drip tray / Baking tray with 200 ml of water	
FUNCTIONS	 Conventional	 Forced air	 Pizza	 Grill	 Turbo grill	 Eco forced air

CLEANING AND MAINTENANCE

Make sure that the oven has cooled down before carrying out any maintenance or cleaning.

Do not use steam cleaners.

Do not use wire wool, abrasive scourers or abrasive/corrosive cleaning agents, as these could damage the surfaces of the appliance.

Wear protective gloves.

The oven must be disconnected from the mains before carrying out any kind of maintenance work.

EXTERIOR SURFACES

Clean the surfaces with a damp microfibre cloth. If they are very dirty, add a few drops of pH-neutral detergent. Finish off with a dry cloth.

Do not use corrosive or abrasive detergents. If any of these products inadvertently comes into contact with the surfaces of the appliance, clean immediately with a damp microfibre cloth.

INTERIOR SURFACES

• After every use, leave the oven to cool and then clean it, preferably while it is still warm, to remove any deposits or stains caused by food residues. To dry any condensation that has formed as a result of cooking foods with a high water content, leave the oven to cool completely and then wipe it with a cloth or sponge.

• If there is stubborn dirt on the interior surfaces, we recommend running the automatic cleaning function for optimal cleaning results. Avoid activating the pyrolytic cycle cleaning in the presence of limescale residues. Before activating, perform limescale cleaning as described above.

• The door can be easily removed and refitted to facilitate cleaning of the glass.

• Clean the glass in the door with a suitable liquid detergent.

ACCESSORIES

Soak the accessories in a washing-up liquid solution after use, handling them with oven gloves if they are still hot. Food residues can be removed using a washing-up brush or a sponge.

REMOVING AND REFITTING THE DOOR

1. To remove the door, open it fully and lower the catches until they are in the unlock position.

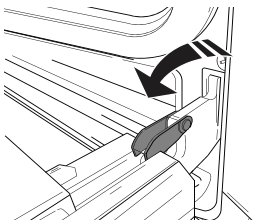

2. Close the door as much as you can.

Take a firm hold of the door with both hands – do not hold it by the handle.

Simply remove the door by continuing to close it while pulling it upwards (a) at the same time until it is released from its seating (b).

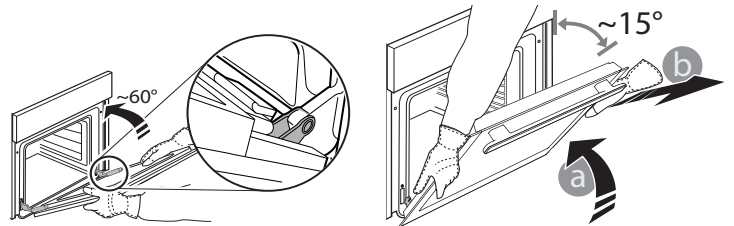

Put the door to one side, resting it on a soft surface.

3. Refit the door by moving it towards the oven, aligning the hooks of the hinges with their seating and securing the upper part onto its seating.

4. Lower the door and then open it fully.

Lower the catches into their original position: make sure that you lower them down completely.

5. Try closing the door and check to make sure that it lines up with the control panel. If it does not, repeat the steps above.

REPLACING THE LAMP

1. Disconnect the oven from the power supply.

2. Unscrew the cover from the light, replace the bulb and screw the cover back on the light.

3. Reconnect the oven to the power supply.

Please note: Use 25 W/230 V type G9, T300 °C halogen lamps. The bulb used in the product is specifically designed for domestic appliances and is not suitable for general room lighting within the home (EC Regulation 244/2009).

Light bulbs are available from our After-sales Service. - Do not handle bulbs with your bare hands as your fingerprints could damage them. Do not use the oven until the light cover has been refitted.

CLEANING OF THE DOOR GLASS

1. After removing the door and resting it on a soft surface with the handle downwards, simultaneously press the two retaining clips and remove the upper edge of the door by pulling it towards you.

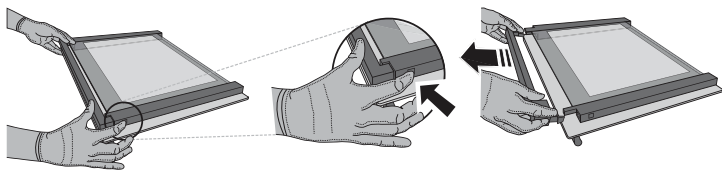

2. Lift and firmly hold the inner glass with both hands, remove it and place it on a soft surface before cleaning it.

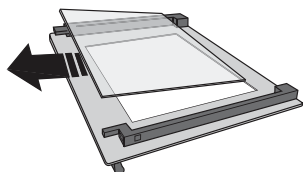

3. Refit the intermediate pane (marked with "1R") before refitting the inside pane: To position the panes of glass correctly, make sure that the "R" mark can be seen in the left-hand corner. First insert the long side of the glass marked "R" into the support seats, then lower it into position. Repeat this procedure for both panes of glass.

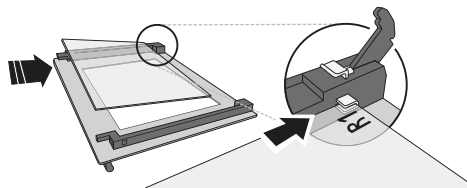

4. Refit the upper edge: A click will indicate correct positioning. Make sure the seal is secure before refitting the door.

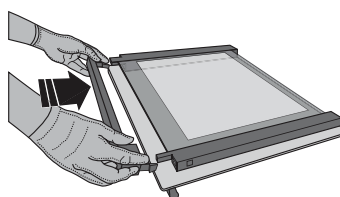

DOOR LOCK DEVICE*

When keeping door lock installed, door must be manually closed. To open the door with the door lock device (see Fig. 1).

The door safety device can be removed by following the sequence of images (see Fig. 2).

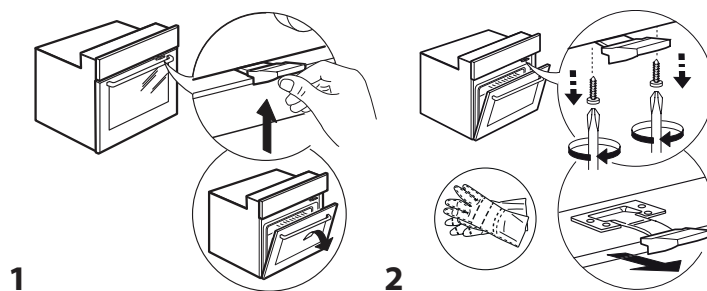

TROUBLESHOOTING

PROBLEM	POSSIBLE CAUSE	SOLUTION
The oven is not working.	Power cut. Disconnection from the mains.	Check for the presence of mains electrical power and whether the oven is connected to the electricity supply. Turn off the oven and restart it to see if the fault persists.
The display shows the letter "F" followed by a number or letter.	Oven failure.	Contact your nearest Client After-sales Service Centre and state the number following the letter "F".
The display is showing the message "Hot" and the selected function will not start.	Temperature too high.	Allow the oven to cool down before activating the function. Select a different function.
The display shows unclear text and appears to be broken.	Another language set.	Contact your nearest Client After-sales Service Center.

* Available only on certain models

Policies, standard documentation and additional product information can be found by:

- Using the QR code in your appliance
- Visiting our website docs.whirlpool.eu
- Alternatively, **contact our After-sales Service** (See phone number in the warranty booklet). When contacting our After-sales Service, please state the codes provided on your product's identification plate.

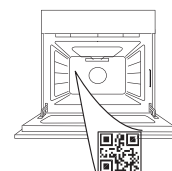



MERCI D'AVOIR ACHETÉ UN PRODUIT WHIRLPOOL
Afin de profiter d'une assistance complète, veuillez enregistrer votre appareil sur www.whirlpool.eu/register

VEUILLEZ SCANNER LE QR CODE SUR VOTRE APPAREIL POUR OBTENIR PLUS D'INFORMATIONS

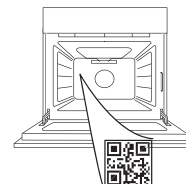

Lisez attentivement les consignes de sécurité avant d'utiliser l'appareil.

DESCRIPTION DU PRODUIT

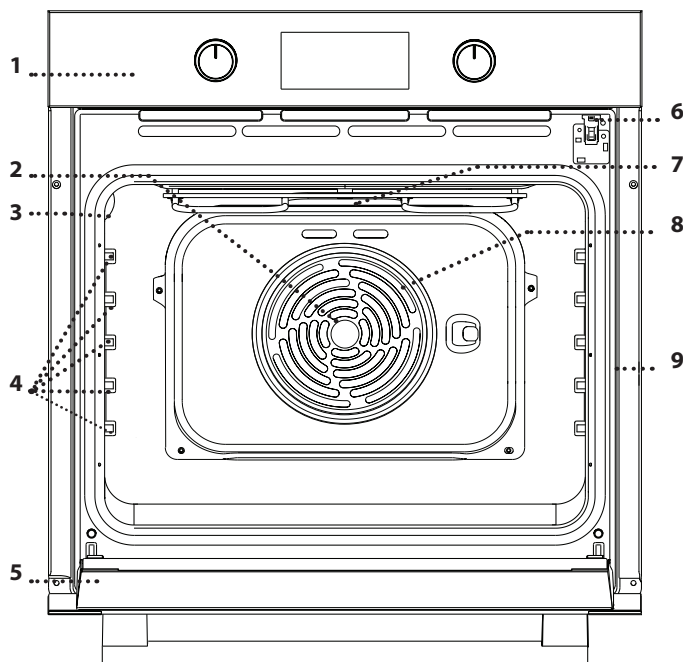

1. Panneau de commandes
2. Ventilateur
3. Ampoule
4. Supports de grille (le niveau est indiqué sur la paroi du compartiment de cuisson)
5. Porte
6. Verrou de la porte (verrouille la porte lorsque le nettoyage automatique est en cours et après)
7. Élément chauffant supérieur/gril
8. Élément chauffant rond (invisible)
9. Plaque signalétique (ne pas enlever)

DESCRIPTION DU PANNEAU DE COMMANDE

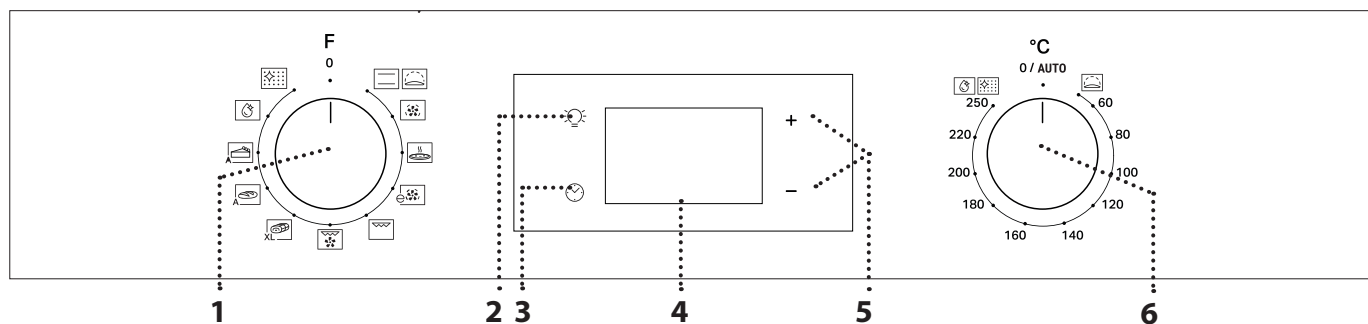

1. BOUTON DE SÉLECTION

Pour allumer le four en sélectionnant une fonction. Tournez à la position 0 pour éteindre le four.

2. ÉCLAIRAGE

Avec le four allumé, appuyez sur  pour allumer ou éteindre l'ampoule du compartiment du four.

3. RÉGLAGE DE L'HEURE

Pour accéder les réglages pour le temps de cuisson, le départ différé, et la minuterie.

Pour afficher l'heure lorsque le four est éteint.

4. ÉCRAN

5. BOUTONS DE RÉGLAGES
Pour changer les réglages du temps de cuisson.

6. BOUTON DU THERMOSTAT

Tournez pour sélectionner la température désirée lorsque vous utilisez les fonctions manuelles.

Veuillez noter : Le type de boutons peut varier en fonction du modèle. Si les boutons pour de type bouton-poussoir, appuyez au centre du bouton pour le sortir de son logement.

ACCESSOIRES

GRILLE MÉTALLIQUE

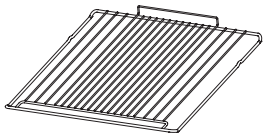

Utilisées pour la cuisson des aliments ou comme support pour les lèchefrites, moules à gâteau, et autres plats de cuisson résistants à la chaleur.

LÈCHEFRITE*

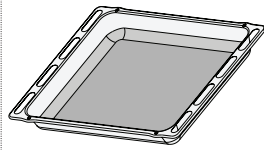

Utiliser comme plat de cuisson pour la viande, le poisson, les légumes, la focaccia, etc., ou pour recueillir les jus de cuisson en la plaçant sous la grille métallique.

PLAQUE À PÂTISSERIE *

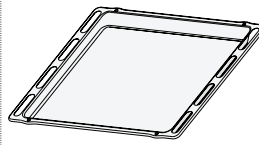

Pour la cuisson du pain et des pâtisseries, mais aussi pour cuire des rôtis, du poisson en papillotes, etc.

RAILS TÉLESCOPIQUES *

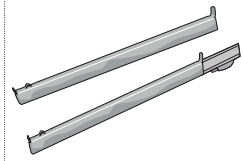

Pour insérer ou enlever les accessoires plus facilement.

* Disponible sur certains modèles seulement

Le nombre et type d'accessoires peuvent varier selon le modèle acheté.

Il est possible d'acheter séparément d'autres accessoires auprès du Service Après-Vente.

INSÉRER LA GRILLE MÉTALLIQUE ET LES AUTRES ACCESSOIRES

Insérez la grille métallique au niveau désiré en la tenant légèrement inclinée vers le haut et en déposant la partie surélevée arrière (pointant vers le haut) en premier.

Glissez-la ensuite horizontalement sur les glissières aussi loin que possible.

Les autres accessoires, comme la plaque de cuisson, sont insérés horizontalement en les laissant glisser sur les guides.

RAILS TÉLESCOPIQUES ET GUIDES DE GRILLES

Avant d'utiliser le four, enlevez la bande de protection [a] puis enlevez la feuille de protection [b] des rails télescopiques.

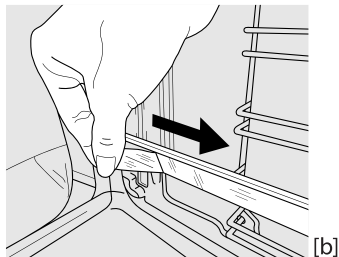
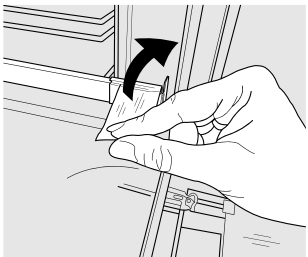

ENLÈVEMENT DES PATINS COULISSANTS [c]

Tirez la partie inférieure du patin coulissant pour détacher les crochets inférieurs (1) et tirez les patins coulissants vers le haut, en les détachant des crochets supérieurs (2).

REPOSE DES PATINS COULISSANTS [d]

Accrochez les crochets supérieurs des supports de grille (1), puis appuyez sur la partie inférieure des patins coulissants contre les supports de grille, jusqu'à ce que les crochets inférieurs s'enclenchent (2).

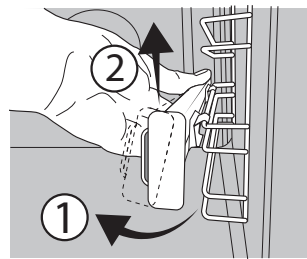

[c]

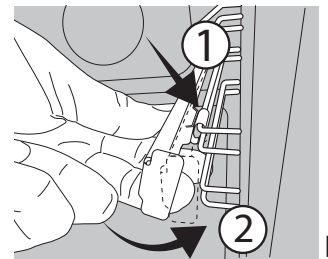

[d]

ENLEVER ET REPLACER LES SUPPORTS DE GRILLE

1. Pour enlever les supports de grille, agrippez fermement la partie externe du support et tirez-le vers vous pour sortir le support et les deux goupilles internes de leur appui.
2. Pour remplacer les supports de grille, placez-les près de la cavité et insérez en premier les deux goupilles dans leur appui. Ensuite, placez la partie externe près de son appui, insérez le support, et appuyez fermement vers la paroi pour s'assurer que le support est bien inséré.



FUNCTIONS

 **CONVECTION NATURELLE**
Pour cuire tout type de plat sur une seule grille.

 **LEVAGE DE LA PATE**
Pour aider les pâtes sucrées ou salées à mieux lever. Tournez le *bouton de thermostat* vers l'icône pour activer cette fonction.

 **CHALEUR PULSÉE**
Pour la cuisson simultanée sur plusieurs niveaux (trois maximum) de différents aliments nécessitant la même température de cuisson. Cette fonction peut être utilisée pour cuire différents aliments sans que les odeurs ne soient transmises de l'un à l'autre.

 **PIZZA**
Pour cuire différents types et tailles de pain et de pizza. Nous vous conseillons d'échanger la position des plaques de cuisson à la mi-cuisson.

 **ECO CHALEUR PULSEE**
Pour cuire les rôtis farcis et les rôtis sur une seule grille. Les aliments ne s'assèchent pas trop grâce à une légère circulation d'air intermittente. Lorsque vous utilisez la fonction ÉCO, le voyant reste éteint durant la cuisson, mais peut être rallumé temporairement en appuyant sur .

 **GRIL**
Pour cuire des biftecks, des brochettes, et des saucisses, faire gratiner des légumes et griller du pain.

Pour la cuisson de la viande, nous vous conseillons d'utiliser une lèchefrite pour recueillir les jus de cuisson : placez la lèchefrite, contenant 200 ml d'eau, sur un quelconque niveau sous la grille.



 **TURBO GRILL (GRIL TURBO)**
Pour griller de gros morceaux de viande (gigots, rôti de bœuf, poulets). Nous vous conseillons d'utiliser une lèchefrite pour recueillir les jus de cuisson : placez la lèchefrite, contenant 200 ml d'eau, sur un quelconque niveau sous la grille.



 **MAXI COOKING**
Pour cuire de gros morceaux de viande (supérieurs à 2,5 kg). Nous vous conseillons de retourner la viande durant la cuisson pour s'assurer que les deux côtés brunissent de façon égale. Nous vous conseillons d'arroser le rôti de temps en temps pour éviter qu'il ne s'assèche.

 **PAIN AUTO**
A Cette fonction sélectionne automatiquement la meilleure température et le meilleur temps de cuisson pour le pain. Pour les meilleurs résultats, suivez minutieusement la recette. Activez la fonction lorsque le four est froid. Le bouton de thermostat doit rester dans la position 0 / **AUTO** car la température est réglée automatiquement par la fonction.

 **PASTRY AUTO (PÂTISSERIES AUTO)**
A Cette fonction sélectionne automatiquement la meilleure température et le meilleur temps de cuisson pour les gâteaux. Activez la fonction lorsque le four est froid. Le bouton de thermostat doit rester dans la position 0 / **AUTO** car la température est réglée automatiquement par la fonction.



PACK FLEXI CLEAN

 **SMART CLEAN**
L'action de la vapeur créée lors de ce cycle de nettoyage à basse température spécial permet d'enlever la saleté et les résidus d'aliments plus facilement. Pour lancer la fonction de nettoyage « Smart Clean », versez 100 -120 ml d'eau potable dans le fond du four, tournez ensuite le bouton de sélection et le bouton du thermostat sur l'icône . Il est conseillé d'utiliser la fonction pendant 35'. La position de l'icône ne correspond pas à la température atteinte lors du cycle de nettoyage.

 **NETTOYAGE AUTOMATIQUE - PYRO**
Pour éliminer les éclaboussures produites lors de la cuisson en utilisant un cycle à très haute température. Pour activer cette fonction, déplacez le bouton du thermostat sur .
La position de l'icône ne correspond pas à la température effective atteinte pendant le cycle de nettoyage.

PREMIÈRE UTILISATION

1. RÉGLAGE DE L'HEURE

Vous devez régler l'heure lorsque vous allumez l'appareil pour la première fois : Appuyez sur  jusqu'à ce que le voyant  et les deux chiffres indiquant l'heure clignotent à l'écran.



Utilisez **+** ou **-** pour régler l'heure et appuyez sur  pour confirmer. Les deux chiffres des minutes

clignotent. Utilisez **+** ou **-** pour régler les minutes et appuyez sur  pour confirmer.

Veillez noter : Lorsque le voyant  clignote (par exemple après des pannes de courant prolongées), vous devrez régler l'heure de nouveau.

2. RÉGLER LA CONSOMMATION ÉNERGÉTIQUE

Le four est programmé par défaut pour fonctionner à une puissance supérieure à 3kW (Hi). Pour utiliser le four à puissance compatible à un réseau électrique domestique inférieur à 2,9 kW (« Lo »), vous devez modifier les réglages.

Pour accéder au menu de réglage, tournez le *bouton de sélection* sur , puis retournez-le ensuite sur **0**. Appuyez sur **+** ou **-** pour cinq secondes immédiatement après.



Utilisez **+** ou **-** pour changer les réglages, appuyez ensuite sur  pour au moins deux secondes pour confirmer.

UTILISATION QUOTIDIENNE

1. SÉLECTIONNER UNE FONCTION

Pour sélectionner une fonction, tournez le *bouton de sélection* sur le symbole de la fonction désirée : l'écran s'allume et un signal sonore retentit.



2. ACTIVEZ UNE FONCTION (ACTIVER UNE FONCTION)

MANUEL

Pour activer la fonction sélectionnée, tournez le *bouton du thermostat* pour régler la température requise.

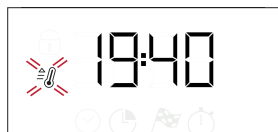

Remarque : Lors de la cuisson, vous pouvez changer la fonction en tournant le bouton de sélection ou ajuster la température en tournant le bouton du thermostat. La fonction ne démarre pas tant que le bouton du thermostat est sur la position **0 / AUTO**. Vous pouvez régler le temps de cuisson, le temps de fin de cuisson (seulement si vous réglez le temps de cuisson) et la minuterie.

LEVAGE

Pour démarrer la fonction « Levée », tournez le *bouton de thermostat* dans la position Levée (40 deg) et mettez le bouton de fonction en position Convection naturelle ; si le four est réglé à une température différente, la fonction de démarrage pas.

Veillez noter : Vous pouvez régler le temps de cuisson, le temps de fin de cuisson (seulement si vous réglez le temps de cuisson) et la minuterie.

3. PRÉCHAUFFAGE ET CHALEUR RÉSIDUELLE

Une fois que la fonction est lancée, un signal sonore et un voyant  qui clignote à l'écran confirmant que la phase de préchauffage est activée.

À la fin de cette phase, un signal sonore et un voyant stable  indique que le four a atteint la température désirée : vous pouvez alors placer les aliments à l'intérieur et commencer la cuisson.

Veillez noter : Placer les aliments dans le four avant la fin du préchauffage peut affecter la qualité de la cuisson.

3. HEAT THE OVEN (CHAUFFER LE FOUR)

Un nouveau four peut dégager des odeurs provenant de la fabrication : ceci est parfaitement normal.

Avant de cuire des aliments, nous vous conseillons de chauffer le four à vide pour éliminer les odeurs.

Enlever les cartons de protection ou les pellicules transparentes du four, et enlever les accessoires qui se trouvent à l'intérieur.

Chauffez le four à 250 °C pendant environ une heure. Le four doit être vide durant cette opération.

Veillez noter : Il est conseillé d'aérer la pièce après avoir utilisé l'appareil pour la première fois.

Après la cuisson et avec la fonction désactivée, le voyant  peut rester visible sur l'écran même après que le ventilateur de refroidissement s'est éteint pour indiquer qu'il y a de la chaleur résiduelle dans le compartiment.

Veillez noter : Le temps nécessaire pour que l'icône s'éteigne varie car cela dépend d'une série de facteurs tels que la température ambiante et la fonction utilisée. Dans tous les cas, le produit doit être considéré comme éteint lorsque le curseur sur le bouton de sélection est sur « 0 ».

4. PROGRAMMING COOKING (PROGRAMMER LA CUISSON)



Vous devez sélectionner une fonction avant de pouvoir lancer un programme de cuisson.

DURATION (DURÉE)



Appuyez sur la touche  jusqu'à ce que le voyant  et « 00:00 » clignotent à l'écran.





Utilisez **+** ou **-** pour régler le temps de cuisson dont vous avez besoin, puis appuyez sur  pour confirmer. Activez la fonction en tournant le *bouton du thermostat* à la température désirée : un signal sonore et l'écran indiquent la fin de la cuisson.

Veillez noter : Pour annuler le temps de cuisson, appuyez sur  jusqu'à ce que le voyant  clignote sur l'écran, utilisez ensuite **-** pour remettre le temps de cuisson à « 00:00 ». Ce temps de cuisson inclut la phase de préchauffage.

PROGRAMMER L'HEURE DE FIN DE CUISSON/ DÉPART DIFFÉRÉ

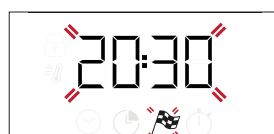
Après avoir réglé le temps de cuisson, vous pouvez retarder le début de la fonction en programmant le temps de fin de cuisson : appuyez sur  jusqu'à ce que l'icône  et l'heure actuelle clignotent à l'écran.



Utilisez **+** ou **-** pour régler l'heure de fin de cuisson souhaitée et appuyez sur  pour confirmer. Activez la fonction en tournant le *bouton du thermostat* à la température requise : la fonction reste en veille et

démarre automatiquement après la période d'attente calculée pour que la cuisson se termine à l'heure désirée.

Veillez noter : Pour annuler le réglage, éteindre le four en tournant le *bouton de sélection* à la position « 0 ».

Le démarrage différé de la fonctionnalité n'est pas disponible pour les fonctions Grill et Turbo-grill.

FIN DE CUISSON

Un signal sonore retentit et l'écran indique que la fonction est terminée.





Tournez le *bouton de sélection* pour sélectionner une différente fonction ou placez-le dans la position 0 pour éteindre le four.

Veillez noter : Si la minuterie est activée, l'écran affiche « END » en alternance avec le temps restant.



5. RÉGLAGE DE LA MINUTERIE

Cette option n'interrompt pas ou ne programme pas la cuisson, mais permet d'utiliser l'écran comme minuterie, durant le fonctionnement d'une fonction ou quand le four est éteint.

Maintenez la touche  enfoncée jusqu'à ce que , l'icône « 00:00 » et « 00:00 » commencent à clignoter sur l'écran.



Utilisez + ou - pour régler l'heure désirée et appuyez sur  pour confirmer. Un signal sonore se fait entendre lorsque la minuterie a terminé le compte à rebours.

Remarque : Pour annuler la minuterie, appuyez sur  jusqu'à ce que le voyant  clignote, utilisez ensuite - pour remettre le temps à « 00:00 ».

6. FONCTION NETTOYAGE AUTOMATIQUE – PYRO

Ne touchez pas le four pendant le cycle de nettoyage Pyro.

Éloignez les enfants et les animaux du four pendant et après (le temps que la pièce soit bien aérée) le cycle de nettoyage Pyro.

Retirez tous les accessoires du four - incluant les supports de grille - avant d'activer la fonction. Si le four est installé sous une table de cuisson, assurez-vous que les brûleurs ou les plaques électriques sont éteints pendant le cycle d'auto-nettoyage.

Pour de meilleurs résultats, éliminez les résidus les plus tenaces à l'aide d'une éponge humide avant d'utiliser la fonction Pyro.

Évitez d'activer le cycle de pyrolyse en présence de résidus de calcaire.

Nous vous conseillons d'utiliser la fonction Nettoyage Pyro seulement si le four est très sale ou s'il dégage de mauvaises odeurs lors de la cuisson.

Pour lancer la fonction de nettoyage automatique, tournez le *bouton de sélection* et le *bouton du thermostat* sur l'icône . La fonction démarre automatiquement, la porte se verrouille, et l'ampoule à l'intérieur du four s'éteint : L'écran affiche le temps restant avant la fin, en alternance avec « Pyro ».



Une fois le cycle terminé, la porte reste verrouillée jusqu'à ce que la température à l'intérieur du four atteigne un niveau sécuritaire. Aérez la pièce pendant et après avoir utilisé le cycle Pyro.

TABLEAU DE CUISSON

RECETTE	FONCTION	PRÉCHAUFFAGE	TEMPÉRATURE (°C)	DURÉE (Min)	NIVEAU ET ACCESSOIRES
Gâteaux à pâte levée		Oui	170	30 - 50	2
		Oui	160	30 - 50	2
		Oui	160	40 - 60	4 1
Gâteau fourré (gâteau au fromage, strudel, tarte aux fruits)		Oui	160 - 200	35 - 90	2
		Oui	160 - 200	40 - 90	4 2
Biscuits/Tartelettes		Oui	160	25 - 35	3
		Oui	160	25 - 35	3
		Oui	150	35 - 45	4 2
Choux buns (Chouquettes)		Oui	180 - 210	30 - 40	3
		Oui	180 - 200	35 - 45	4 2
		Oui	180 - 200	35 - 45	5 3 1
Meringues		Oui	90	150 - 200	3
		Oui	90	140 - 200	4 2
		Oui	90	140 - 200	5 3 1
Pizza/Focaccia		Oui	190 - 250	15 - 50	1 / 2
		Oui	190 - 250	20 - 50	4 2
Pizza surgelée		Oui	250	10 - 20	3
		Oui	230 - 250	10 - 25	4 2
Tartes salées (tarte aux légumes, quiche)		Oui	180 - 200	40 - 55	3
		Oui	180 - 200	45 - 60	4 2
		Oui	180 - 200	45 - 60	5 3 1
Vol-au-vent/biscuits à pâte feuilletée		Oui	190 - 200	20 - 30	3
		Oui	180 - 190	20 - 40	4 2
		Oui	180 - 190	20 - 40	5 3 1
Lasagnes / pâtes au four / cannellonis / tartes		Oui	190 - 200	45 - 65	2
Agneau / veau / bœuf / viande 1 kg		Oui	190 - 200	80 - 110	3
Rôti de porc avec crackling (grattons) 2 kg		Oui	180 - 190	110 - 150	3
Poulet/lapin/canard 1 kg		Oui	200 - 230	50 - 100	2
Dinde / Oie 3 kg		-	190 - 200	100 - 160	2
Poisson au four/en papillote (filet, entier)		Oui	170 - 190	30 - 45	2

ACCESSOIRES	Grille métallique	Plat de cuisson sur la grille métallique	Plaque de cuisson/lèche-frite ou plat de cuisson sur grille métallique	Lèche-frite / plaque de cuisson	Lèche-frite / plaque de cuisson contenant 200 ml d'eau	
FUNCTIONS	Convection naturelle	Chaleur Pulsée	Pizza	Grill	Turbo grill	Éco Chaleur Pulsée

RECETTE	FONCTION	PRÉCHAUFFAGE	TEMPÉRATURE (°C)	DURÉE (Min)	NIVEAU ET ACCESSOIRES
Légumes farcis (tomates, courgettes, aubergines)		Oui	180 - 200	50 - 70	3
Pain grillé		5'	250	2 - 6	5
Filets/tranches de poisson		-	230 - 250	15 - 30 *	4 3
Saucisses/brochettes/ côtes levées/hamburgers		-	250	15 - 30 *	5 4
Poulet rôti 1-1,3 kg		Oui	200 - 220	55 - 70 **	2 1
Rôti de bœuf saignant 1 kg		Oui	200 - 210	35 - 50 **	3
Gigot d'agneau/jarret		Oui	200 - 210	60 - 90 **	3
Pommes de terre rôties		Oui	200 - 210	35 - 55	2
Légumes gratinés		-	200 - 210	25 - 55	3
Viandes et pommes de terre		Oui	190 - 200	45 - 100 ***	4 1
Poisson et légumes		Oui	180	30 - 50 ***	4 2
Lasagnes & viande		Oui	200	50 - 100 ***	4 1
Repas complet : tarte aux fruits (niveau 5)/ lasagne (niveau 3)/ viande (niveau 1)		Oui	180 - 190	40 - 120 ***	5 3 1
Rôtis/rôtis farcis		-	170 - 180	100 - 150	3

* Tourner les aliments à mi-cuisson

** Au besoin, retournez les aliments aux deux tiers de la cuisson.

*** Temps approximatif : les plats peuvent être retirés du four en tout temps, selon vos préférences personnelles.

ACCESSOIRES	 Grille métallique	 Plat de cuisson sur la grille métallique	 Plaque de cuisson/lèche-frite ou plat de cuisson sur grille métallique	 Lèche-frite /plaque de cuisson	 Lèche-frite /plaque de cuisson contenant 200 ml d'eau	
FONCTIONS	 Convection naturelle	 Chaleur Pulsée	 Pizza	 Grill	 Turbo gril	 Éco Chaleur Pulsée

NETTOYAGE ET ENTRETIEN

Assurez-vous que le four a refroidi avant d'effectuer tout entretien ou nettoyage.

N'utilisez pas de nettoyeurs vapeur.

N'utilisez pas de laine d'acier, de tampons à récurer abrasifs, ou des détergents abrasifs ou corrosifs, ils pourraient endommager les surfaces de l'appareil.

Utilisez des gants de protection.

L'appareil doit être débranché de l'alimentation principale avant d'effectuer des travaux d'entretien.

SURFACES EXTÉRIEURES

Nettoyez les surfaces à l'aide d'un chiffon en microfibre humide. Si elles sont très sales, ajoutez quelques gouttes de détergent à pH neutre. Essuyez avec un chiffon sec.

N'utilisez pas de détergents corrosifs ou abrasifs. Si l'un de ces produits entre en contact par inadvertance avec les surfaces de l'appareil, nettoyez-le immédiatement avec un chiffon en microfibre humide.

SURFACES INTÉRIEURES

• Après chaque utilisation, laissez le four refroidir et nettoyez-le, de préférence lorsqu'il est encore tiède, pour enlever les dépôts ou taches laissés par les résidus de nourriture. Pour enlever la condensation qui se serait formée lors de la cuisson d'aliments avec une forte teneur en eau, laissez le four refroidir complètement et essuyez-le avec un chiffon ou une éponge.

• S'il y a des tâches tenaces sur les surfaces intérieures, nous vous conseillons d'utiliser la fonction de nettoyage automatique pour de meilleurs résultats. Évitez d'activer le cycle de pyrolyse en présence de résidus de calcaire. Avant l'activation, effectuez un nettoyage du calcaire comme décrit ci-dessus.

• La porte peut facilement être enlevée et remplacée pour faciliter le nettoyage de la vitre.

• Nettoyez le verre dans la porte avec un détergent liquide approprié.

ACCESSOIRES

Immergez les accessoires dans une solution liquide de lavage après l'utilisation, en les manipulant avec des maniques s'ils sont encore chauds. Les résidus alimentaires peuvent être enlevés en utilisant une brosse ou une éponge.

ENLEVER ET RÉINSTALLER LA PORTE

1. Pour enlever la porte, ouvrez-la complètement et abaissez les loquets jusqu'à qu'ils soient déverrouillés.

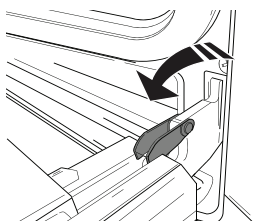

2. Fermez le plus possible la porte.

Tenez la porte fermement avec les deux mains, ne la tenez pas par la poignée.

Enlevez simplement la porte en continuant à la fermer tout en la tirant vers le haut (a) jusqu'à ce qu'elle soit dégagée de ses appuis (b).

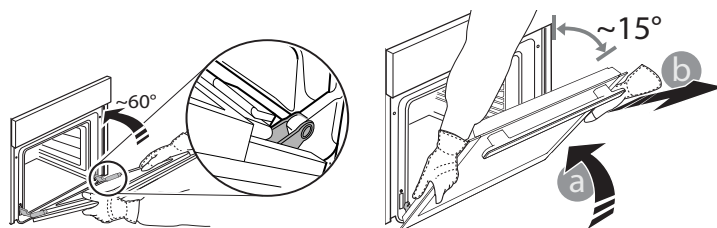

Placez la porte de côté, l'appuyant sur une surface souple.

3. Réinstallez la porte en la plaçant devant le four pour aligner les crochets des charnières avec leurs appuis et attachez la partie supérieure sur son appui.

4. Abaissez la porte pour ensuite l'ouvrir complètement.

Abaissez les loquets dans leur position originale : assurez-vous de les abaisser complètement.

5. Essayez de fermer la porte et assurez-vous qu'elle est alignée avec le panneau de commande. Sinon, répétez les étapes précédentes.

REPLACEMENT DE L'AMPOULE

1. Débranchez le four de l'alimentation électrique.

2. Dévissez le couvercle de l'ampoule, remplacez l'ampoule, et revissez le couvercle.

3. Rebranchez le four à l'alimentation électrique.

Veillez noter : Utilisez des ampoules halogènes de 25 W/230 V type G9, T300 °C. L'ampoule utilisée dans le produit est spécifiquement conçue pour des appareils domestiques et n'est pas adaptée pour un éclairage général de la pièce dans la maison (Réglementation CE 244/2009).

Ces ampoules sont disponibles auprès de notre Service après-vente. - Ne manipulez pas les ampoules à mains nues, les traces laissées par vos empreintes pourraient les endommager. Avant d'utiliser le four, assurez-vous que le couvercle de l'ampoule a bien été remis en place.

NETTOYAGE DES VERRES DES PORTES

1. Après avoir enlevé la porte et l'avoir placée sur une surface matelassée, les poignées vers le bas, appuyez sur les deux fermetures en même temps et enlevez le bord supérieur de la porte en le tirant vers vous.

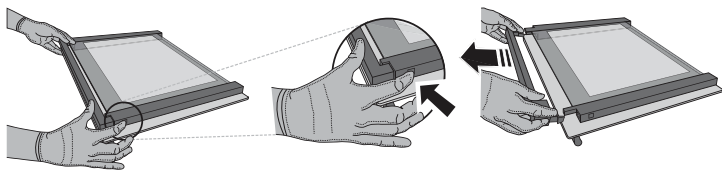

2. Soulevez et tenez fermement la vitre intérieure avec les deux mains, enlevez-la et placez-la sur une surface matelassée avant de la nettoyer.

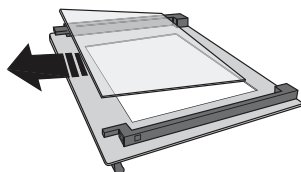

3. Réinstaller le panneau intermédiaire (marqué d'un "1R")
Avant de remonter le panneau intérieur : Pour placer correctement les parois de verre, assurez-vous que la marque « R » se trouve dans le coin gauche. En premier, insérez la longue partie de la vitre marquée d'un « R » dans les appuis des guides, abaissez-la ensuite en place. Répétez cette procédure pour les deux parois de verre.

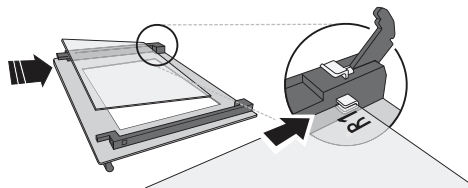

4. Remplacez le bord supérieur : un déclic indique qu'il est bien placé. Assurez-vous que le joint est bien placé avant de remonter la porte.

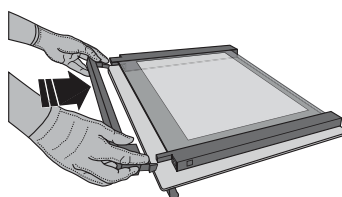

DISPOSITIF DE VERROUILLAGE DE PORTE*

Lorsque le verrouillage de porte reste installé, la porte doit être fermée manuellement. Pour ouvrir la porte avec le dispositif de verrouillage de porte (voir Fig. 1).

Le dispositif de sécurité de porte peut être retiré via la procédure illustrée ci-après (voir Fig. 2).

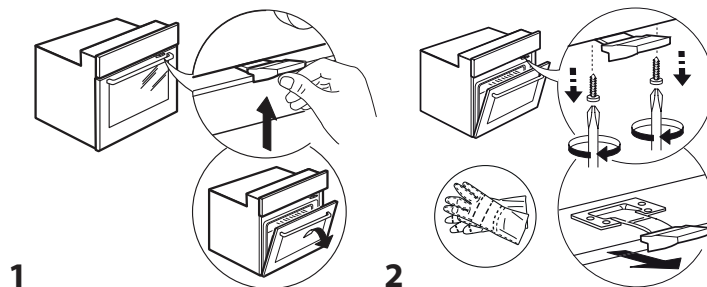

DÉPANNAGE

PROBLÈME	CAUSE POSSIBLE	SOLUTION
Le four ne fonctionne pas.	Coupure de courant. Débranchez de l'alimentation principale.	Assurez-vous qu'il n'y a pas de panne de courant et que le four est bien branché. Éteignez puis rallumez le four pour voir si le problème persiste.
L'écran affiche la lettre « F » suivi d'un numéro ou d'une lettre.	Défaillance du four.	Prenez en note le numéro qui suit la lettre « F » et contactez le Service Après-vente le plus près.
L'écran affiche le message « Hot » et la fonction ne démarre pas.	Température trop élevée.	Laissez le four refroidir avant d'activer la fonction. Sélectionnez une fonction différente.
L'écran indique un texte difficile à lire et semble cassé.	Une autre langue est paramétrée.	Contactez votre Centre de service après-vente le plus proche.



* Disponible sur certains modèles seulement

Vous trouverez les politiques, la documentation standard et des informations supplémentaires sur le produit :

- En utilisant le QR Code dans votre appareil
- En visitant notre site Internet docs.whirlpool.eu
- Vous pouvez également **contacter notre service après-vente** (voir numéro de téléphone dans le livret de garantie). Lorsque vous contactez notre Service après-vente, veuillez indiquer les codes figurant sur la plaque signalétique de l'appareil.

