

Manuel d'utilisation  
Lave-linge - sèche-linge

HWD80-B14939S8

HWD90-B14939S8

HWD100-B14939S8

HWD80-B14939

HWD90-B14939

HWD100-B14939

FR

**Haier**

## Nous vous remercions d'avoir acheté un appareil Haier.

Veillez lire attentivement ces instructions avant d'utiliser l'appareil. Ces instructions sont des informations utiles vous permettant de mieux exploiter cet appareil, et vous assurer une installation, une utilisation et un entretien sécurisés et adéquats.

Veillez conserver ce manuel dans un endroit approprié afin de toujours vous y référer pour une utilisation sécurisée et adéquate de l'appareil.

Si vous devez vendre, donner ou abandonner l'appareil pour cause de déménagement, assurez-vous également de laisser ce manuel afin que le prochain utilisateur puisse maîtriser l'appareil, notamment les règles de sécurité.

### Légende



#### Attention – Consignes importantes de sécurité



Généralités et conseils



Informations sur l'environnement

### Mise au rebut

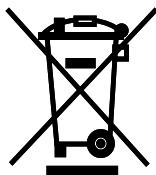

Contribuez à la protection de l'environnement et de la santé humaine. Veuillez mettre les emballages au rebut dans les contenants prévus pour leur recyclage. Contribuez à recycler les déchets d'appareils électriques et électroniques. Ne mettez pas au rebut les appareils marqués de ce symbole avec les ordures ménagères. Veuillez déposer l'appareil dans votre usine de recyclage locale ou prendre contact avec votre bureau municipal.



## AVERTISSEMENT!

### Risque de blessure ou d'asphyxie !

Débranchez l'appareil de toute alimentation principale. Coupez le câble secteur et mettez-le au rebut. Enlevez le verrou de la porte pour éviter qu'un enfant ou un animal domestique ne soit coincé dans l'appareil.

1-Consignes de sécurité.....	4
2-Description du produit .....	8
3-Panneau de commande.....	9
4-Programmes.....	12
5-Consommation.....	13
6-Utilisation quotidienne .....	14
7-Lavage écologique.....	19
8-Entretien et nettoyage .....	20
9-Dépannage.....	23
10-Installation.....	27
11- Informations techniques .....	31
12-Service clientèle.....	32

**Avant de mettre l'appareil en marche pour la première fois, veuillez lire les consignes de sécurité ci-après !**



## AVERTISSEMENT!

### Avant la première utilisation

- ▶ Vérifiez qu'il n'existe aucun dommage lié au transport
- ▶ Retirez tous les boulons de transport.
- ▶ Retirez tous les emballages et tenez-les hors de portée des enfants.
- ▶ Il faut toujours au moins deux personnes pour la manipulation de l'appareil, car il est lourd.

### Utilisation quotidienne

- ▶ Cet appareil peut être utilisé par des enfants âgés d'au moins 8 ans, ainsi que par des personnes ayant des capacités physiques, sensorielles ou mentales réduites ou sans expérience ni connaissances, si elles sont encadrées ou formées à l'utilisation sécurisée de l'appareil et comprennent les risques y relatifs.
- ▶ Tenez les enfants de moins de 3 ans hors de portée de l'appareil, sauf s'ils sont en permanence surveillés.
- ▶ Les enfants ne doivent pas jouer avec l'appareil.
- ▶ Ne laissez pas un enfant ou un animal domestique s'approcher de l'appareil lorsque la porte est ouverte.
- ▶ Tenez les produits de lavage hors de la portée des enfants.
- ▶ Remontez les fermetures éclair, recousez les éléments mal fixés et faites attention aux petits articles pour éviter que le linge ne s'emmêle. Si nécessaire, utilisez un sac ou un filet approprié.
- ▶ Évitez de toucher ou d'utiliser l'appareil lorsque vous êtes pieds nus ou lorsque vos mains ou vos pieds sont mouillés ou humides.
- ▶ Évitez de couvrir l'appareil pendant qu'il fonctionne ou après utilisation, pour laisser l'humidité s'évaporer.
- ▶ Évitez de déposer des objets lourds ou des sources de chaleur ou d'humidité sur l'appareil.
- ▶ Évitez d'utiliser ou de conserver du détergent inflammable ou des agents de nettoyage à sec à proximité de l'appareil.
- ▶ Évitez d'utiliser un pulvérisateur inflammable à proximité de l'appareil.
- ▶ Évitez de laver des vêtements traités avec des solvants dans l'appareil sans les avoir préalablement séchés à l'air.
- ▶ Évitez de retirer ou d'insérer la fiche près d'un gaz inflammable

**AVERTISSEMENT!****Utilisation quotidienne**

- ▶ Évitez de laver à chaud le caoutchouc mousse ou les matériaux similaires à l'éponge à une température élevée.
- ▶ Évitez de laver tout linge sali par la farine.
- ▶ Évitez d'ouvrir le tiroir à lessive pendant le cycle de lavage.
- ▶ Évitez de toucher la porte pendant le lavage, car elle devient chaude.
- ▶ Évitez d'ouvrir la porte si l'eau est visible à travers le hublot.
- ▶ Évitez d'ouvrir la porte en la forçant. Elle est équipée d'un système de verrouillage et s'ouvre quelques instants après la fin du cycle de lavage.
- ▶ Arrêtez l'appareil après chaque programme de lavage et avant d'entreprendre tout entretien, et débranchez l'appareil de l'alimentation électrique pour économiser l'énergie et pour des fins de sécurité.
- ▶ Tenez la fiche et non le câble pour débrancher l'appareil.
- ▶ Assurez-vous que la pièce est sèche et bien ventilée. La température ambiante doit être comprise entre 5 et 35 °C.
- ▶ Évitez d'obstruer les ouvertures de ventilation situées au bas de l'appareil avec un tapis ou un objet similaire.
- ▶ La zone autour de l'appareil ne doit pas contenir de poussière et de peluche.
- ▶ Avant toute utilisation, assurez-vous que seul le linge se trouve dans l'appareil, et non des animaux domestiques ou des enfants.
- ▶ Uniquement les textiles secs lavés dans l'eau.
- ▶ Assurez-vous de ne pas dépasser la charge maximale lors du chargement.
- ▶ Retirez tous les objets tels que les briquets et les allumettes des poches.
- ▶ Utilisez des assouplissants ou des produits similaires tel que spécifié sur l'emballage du fabricant.
- ▶ Notez que la dernière phase du cycle de séchage se déroule sans chaleur (cycle de refroidissement) afin d'assurer le maintien des vêtements à une température qui ne les endommage pas.
- ▶ Ne laissez pas l'appareil sans surveillance pendant son utilisation pendant un certain temps. Si une longue absence est prévue, interrompez le cycle de séchage en arrêtant l'appareil et en le débranchant du secteur.
- ▶ N'éteignez pas l'appareil si le cycle de séchage n'est pas terminé, à moins que tous les articles ne soient rapidement retirés et répartis de manière à ce que la chaleur puisse être libérée.



## AVERTISSEMENT

### Utilisation quotidienne

Évitez de sécher les articles suivants dans l'appareil :

- ▶ Les articles qui ne sont pas lavés.
- ▶ Les articles contaminés par des substances inflammables telles que l'huile de cuisson, l'acétone, l'alcool, le benzène, l'essence, le kérosène, les détachants, la térébenthine, les cires, les décapants de cire ou d'autres produits chimiques. Les fumées peuvent provoquer un incendie ou une explosion. Commencez toujours par laver ces articles à la main dans de l'eau chaude avec une quantité supplémentaire de détergent, puis faites-les sécher en plein air avant de les sécher dans l'appareil.
- ▶ Les articles contenant des matériaux de rembourrage ou de remplissage (par exemple, les coussins, les vestes,) car ils peuvent s'enflammer dans l'appareil.
- ▶ Les articles contenant une grande proportion de caoutchouc, de caoutchouc mousse (mousse de latex) ou de caoutchouc tels que les matériaux en caoutchouc tels que les bonnets de douche, les textiles imperméables, les articles en caoutchouc, les vêtements et les coussins contenant des matériaux de remplissage en caoutchouc mousse.

Arrêtez l'appareil à la fin de chaque programme de séchage pour économiser l'électricité et pour des raisons de sécurité.

### Entretien et nettoyage

- ▶ Assurez-vous que les enfants sont sous surveillance lors du nettoyage et de l'entretien.
- ▶ Débranchez l'appareil de l'alimentation électrique avant d'entreprendre tout entretien.
- ▶ Gardez la partie inférieure du hublot propre et ouvrez la porte et le tiroir à lessive lorsque l'appareil est en marche.
- ▶ N'utilisez pas un pulvérisateur d'eau ou nettoyant à vapeur pour nettoyer l'appareil.
- ▶ Faites remplacer le cordon d'alimentation endommagé par le fabricant, son représentant ou par des personnes qualifiées uniquement afin d'éviter tout risque.
- ▶ N'essayez pas de réparer vous-même l'appareil. En cas de réparation, veuillez contacter notre service clientèle.
- ▶ Retirez de l'appareil tous les objets étrangers tels que les objets métalliques, les produits chimiques, les marchandises fragiles, les bougies allumées, les cigarettes allumées, etc.

### Installation

- ▶ Choisissez un emplacement qui permet d'ouvrir complètement la porte. N'installez pas le lave-linge derrière une porte verrouillable, coulissante ou une porte avec charnières sur le côté opposé de la porte du lave-linge, car elle peut empêcher la porte de l'appareil de s'ouvrir complètement..



## AVERTISSEMENT

- ▶ Placez l'appareil dans un endroit bien ventilé. Choisissez un emplacement qui permet d'ouvrir complètement la porte.
- ▶ N'installez jamais l'appareil à l'extérieur dans un endroit humide, ou dans un lieu qui serait sujet à des fuites d'eau, comme en dessous ou à proximité d'un bloc-évier. En cas de fuite d'eau, coupez l'alimentation électrique et laissez le lave-linge sécher naturellement.
- ▶ Installez ou utilisez l'appareil uniquement dans des endroits où la température est supérieure à 5 °C.
- ▶ Évitez de placer l'appareil directement sur un tapis ou près d'un mur ou d'un meuble.
- ▶ Évitez d'exposer l'appareil à des gelées, à la chaleur, aux rayons directs du soleil ou à proximité de sources de chaleur (p. ex. poêles, appareils de chauffage).
- ▶ Vérifiez que les informations électriques sur la plaque signalétique sont conformes à l'alimentation électrique. Si ce n'est pas le cas, veuillez contacter un électricien.
- ▶ Évitez d'utiliser des adaptateurs multiprises et des rallonges.
- ▶ Assurez-vous d'utiliser uniquement l'ensemble de cordon électrique et de tuyau d'arrivée d'eau livré.
- ▶ Assurez-vous que le cordon d'alimentation et la prise ne sont pas endommagés. S'ils sont endommagés, veuillez les faire remplacer par un électricien.
- ▶ Pour l'alimentation électrique, utilisez une prise mise à la terre distincte facilement accessible après l'installation. Cet appareil doit être mis à la terre.  
**Uniquement pour le Royaume Uni :** Le câble d'alimentation de l'appareil comprend une fiche dotée de 3 fils (mise à la terre) respectant les normes de la prise à 3 fils (mise à la terre). Ne coupez jamais ou ne démontez jamais le troisième fil (mise à la terre). Après l'installation de l'appareil, la prise doit être accessible.
- ▶ Assurez-vous que les joints et raccords du flexible d'arrivée d'eau sont serrés et qu'il n'y a pas de fuite.

## Utilisation prévue

Cet appareil est conçu uniquement pour le lavage et le séchage du linge lavable en machine. Suivez à chaque fois les instructions fournies sur l'étiquette de chaque vêtement. Il est également conçu exclusivement pour un usage domestique à l'intérieur de la maison. Il n'est pas destiné à un usage commercial ou industriel.

Aucune modification ou altération de cet appareil n'est autorisée. L'utilisation inappropriée vous expose à des risques et à la perte de tous les droits de garantie et de responsabilité.

## **i** Remarque : Dérogations

En raison des modifications techniques et des divers modèles, les illustrations des chapitres suivants peuvent être différentes de votre modèle.

### 2.1 Description de l'appareil

#### Partie avant (Fig. 2-1) :



- 1 Tiroir à lessive/adoucissant
- 2 Plan de travail
- 3 Sélecteur de programme
- 4 Panneau de commande
- 5 Porte du lave-linge
- 6 Volet d'entretien
- 7 Pieds ajustables

#### Côté arrière (Fig. 2-2) :

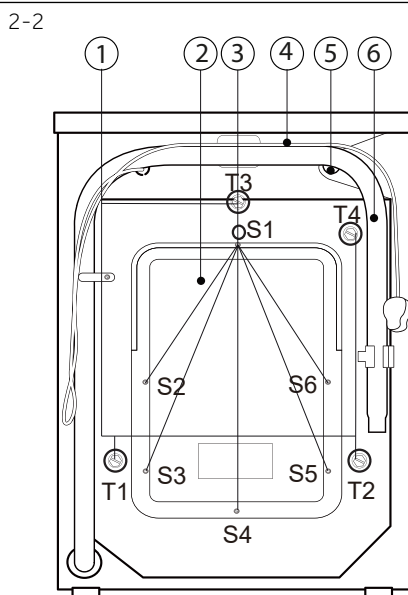

- 1 Boulons de transport (T1-T4)
- 2 Vis du couvercle arrière
- 3 Vis du couvercle arrière (S1-S6)
- 4 Cordon d'alimentation
- 5 Vanne d'arrivée d'eau
- 6 Tuyau de vidange



Tuyau d'entrée



5 Bouchons obturateurs



Support de tuyau de vidange

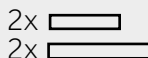

2x Tampons antibruit



Carte de garantie



Manuel d'utilisation



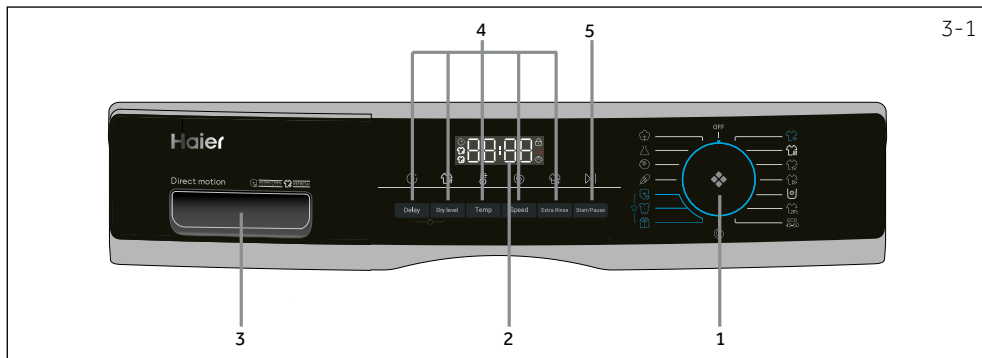

- 1 Sélecteur de programme  
2 Écran  
3 Tiroir à lessive/adoucissant  
4 Boutons de fonctions  
5 Bouton « Démarrage/Pause »

### Remarque : Signal sonore

Dans les cas suivants, aucun signal acoustique n'est émis par défaut :

- ▶ lorsque vous appuyez sur un bouton ;
- ▶ lorsque vous tournez le sélecteur de programme ;
- ▶ à la fin d'un programme ;

Vous pouvez sélectionner le signal sonore en cas de besoin : voir la section UTILISATION QUOTIDIENNE (P18 6.13)

### 3.1 ÉTEINT

Tournez le bouton sur n'importe quelle position (en dehors de la position OFF) afin de démarrer la machine. Tournez le bouton sur la position OFF pour éteindre la machine (Fig. 3-2).

### 3.2 Sélecteur de programme

En tournant le bouton (Fig. 3-3), il est possible de sélectionner l'un des 15 programmes (le OFF n'est pas inclus), ses paramètres par défaut seront affichés.

### 3.3 Écran

L'écran (Fig. 3-4) affiche les informations suivantes :

- ▶ Durée du lavage
- ▶ Fin différée
- ▶ Codes d'erreur et informations sur l'entretien
- ▶ Boutons de fonction et bouton « Départ/Pause »
- ▶ Lavage à la vapeur
- ▶ Verrouillage de la porte
- ▶ Sécurité enfant
- ▶ Séchage

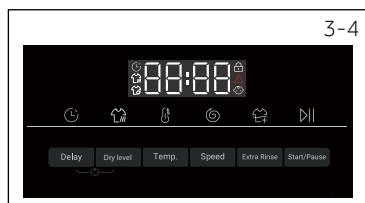
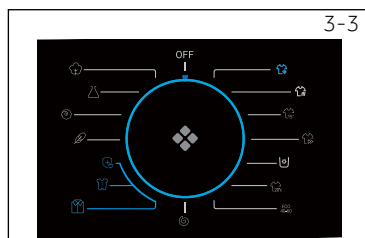
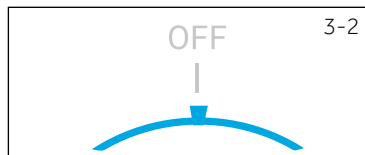

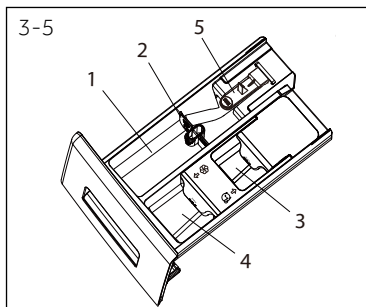

## 3.4 Tiroir à lessive

Ouvrez le tiroir. Il contient les compartiments suivants (Fig. 3-5) :

- 1: Compartiment à détergent en poudre ou en liquide
- 2 : Volet de sélection du détergent, le soulever pour le détergent en poudre, le garder baissé pour le détergent liquide.
- 3: Compartiment pour adoucisseur.
- 4: Langquette de verrouillage, appuyez dessus pour ôter le tiroir du distributeur.

La recommandation relative au type de détergents convient aux différentes températures de lavage.

Veillez vous référer au manuel du détergent (voir P11)..

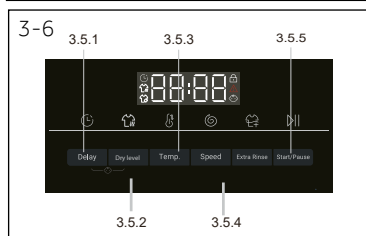

## 3.5 Boutons de fonctions

Les boutons de fonction (Fig. 3-6) activent des options supplémentaires du programme sélectionné avant son démarrage. Les indicateurs correspondants s'affichent à l'écran. Toutes les fonctions se désactivent lorsque vous éteignez l'appareil ou lorsque vous configurez un nouveau programme. Si un bouton dispose de plusieurs options, vous pouvez sélectionner l'option souhaitée en appuyant de manière séquentielle sur le bouton. En appuyant sur les boutons, la fonction est sélectionnée.

### **i** Remarque : Paramètres d'usine

Pour garantir des résultats optimaux à chaque programme Haier a défini des paramètres par défaut précis. En l'absence d'indications particulières, nous vous recommandons d'utiliser les paramètres par défaut.



### 3.5.1- Bouton de fonction « Fin différée »

Appuyez sur ce bouton (Fig. 3-7) pour démarrer le programme avec une fin différée. Vous pouvez repousser la fin du programme par incrément de 30 minutes, de 0,5 à 24 h (Le temps de fin sera plus long que le temps du programme d'origine). Par exemple, si l'écran affiche « 6 : 30 », le cycle du programme s'achève dans 6 heures et 30 minutes. Appuyez sur le bouton « Départ/Pause » pour activer le délai de fin différée. Ne s'applique pas au programme "Essorage", Rafraîchir Sécher, Auto-nettoyage".

### **i** Remarque : Détergent liquide

Si vous utilisez un détergent liquide, il n'est pas recommandé d'activer la fin différée.

### 3.5.2 Bouton de fonction « Dry Level»

Touchez ce bouton (Fig. 3-8) pour changer ou désélectionner la vitesse d'essorage du programme.

DL-1: Appuyez sur le bouton de niveau de séchage, l'affichage dL-1, cela signifie que les vêtements seront bons pour le repassage après le séchage.

DL-2 Appuyez sur la touche de niveau de séchage, l'affichage dL-2 signifie que les vêtements peuvent être portés directement après le séchage.

DL-3 Appuyez sur le bouton de niveau de séchage, l'affichage dL-3, cela signifie que les vêtements peuvent être stockés directement après le séchage.

En appuyant sur le bouton de manière séquentielle, le temps de séchage peut être réglé sur 30, 60, 90, 120, 150 minutes, l'icône de séchage s'allume. Si l'affichage indique ou aucune valeur l'affichage "0", la fonction de séchage est désactivée, l'icône de séchage n'est pas allumée.

### 3.5.3 Bouton de fonction « Temp. »

Appuyez sur ce bouton (Fig. 3.-9) pour changer la température de lavage du programme. Si aucune valeur ne s'allume (l'affichage "--°C"), l'eau ne sera pas chauffée.

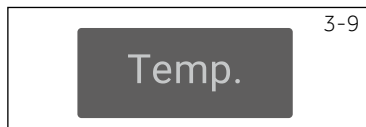

### 3.5.4 Bouton de fonction «Vitesse»

Appuyez sur ce bouton (Fig. 3.-10) pour changer ou désélectionner le programme d'essorage. Si aucune valeur ne s'allume, l'affichage « 0 » le linge ne sera pas essoré.

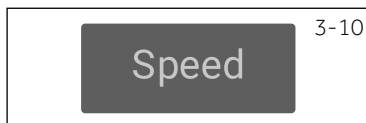

### 3.5.5 Bouton de fonction « Rinçage+ »

Appuyez sur ce bouton (Fig. 3-11) pour rincer le linge plus intensément avec de l'eau douce. Cette fonction est recommandée pour les personnes à la peau sensible. Vous pouvez sélectionner entre aucun et trois cycles en appuyant sur le bouton plusieurs fois. Ils s'affichent sur l'écran avec l'extension P--0/ P--1/ P--2/ P--3. Les options de programme sont différentes.

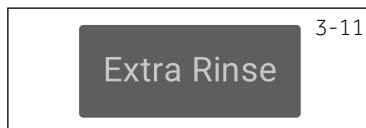

### 3.6 Bouton « Démarrage/Pause »

Appuyez légèrement sur ce bouton (Fig. 3-12) pour démarrer ou arrêter le programme qui s'affiche actuellement. Le voyant LED au-dessus du bouton s'allume pendant le réglage, l'exécution ou l'interruption soudaine du programme.

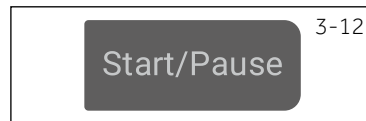

### 3.7 Sécurité enfants

Pour choisir un programme et ensuite démarrer, appuyez sur les boutons « Temporisation » et « Niveau de séchage (Vapeur) » (Fig. 3-13) pendant 3 secondes simultanément pour empêcher les éléments du panneau de s'activer ou d'afficher le panneau . Pour déverrouiller, appuyez de nouveau sur les deux boutons. Le voyant lumineux de sécurité enfants s'allume lorsque la sécurité enfants est activée. Cette fonctionnalité est en option lorsque la machine est en marche

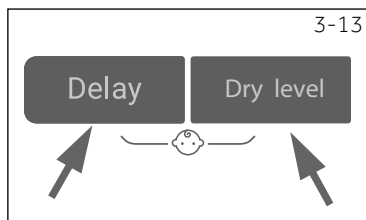

L'écran affiche  (Fig. 3-14) si vous appuyez sur le bouton lorsque la sécurité enfants est activée. Aucun changement ne s'opère. .



** Remarque : Procédure de vérification du nombre de cycles effectués par la machine**

Procédure : en mode veille, sélectionnez d'abord le Programme « coton », puis appuyez simultanément sur les boutons « temp. » et «Vitesse» ; le nombre de cycles de fonctionnement s'affiche pendant 2 secondes puis revient à l'interface de veille. Le cumul des cycles en cours d'exécution ajoutera 1 après la fin du Programme. Les cycles en cours seront affichés en hexadécimal s'ils sont supérieurs à 9999.

# 4-Programmes

FR

• Oui, ◦ En option, / Non

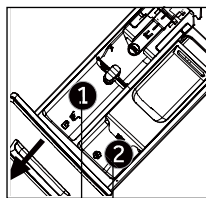

Compartiment à détergent pour :

- ① Détergent
- ② Adoucisseur ou produit d'entretien

Programme	Charge max. <sup>4)</sup> en kg		Température en °C <sup>1)</sup>	Sélectionner gamme possible	Préréglage		Type de tissu	Essorage de rotation prédéfinie en tr/min	Fonction		
	lavage en kg	séchage en kg			1	2			Niveau de séchage	Rinçage +	Fin différée
Coton	08/09/10	5/6/6	* à 90	40	•	◦	Coton	1400	◦	◦	◦
Synthétique	08/09/10	5/6/6	* à 60	40	•	◦	Tissu synthétique ou mélangé	1200	◦	◦	◦
Laine	1	/	* à 40	*	•	◦	Tissu en laine ou à teneur en laine lavable en machine	800	/	◦	◦
Délicat	2/2/2,5	/	* à 30	30	•	◦	Linge délicat et soie	600	/	◦	◦
Anti-allergique	08/09/10	5/6/6	* à 90	60	•	◦	Coton	1000	◦	◦	◦
Bébé Coton	4/4,5/5	2,5/3/3	* à 90	60	•	◦	Coton/Synthétique	1000	◦	◦	◦
Chemise	2,5/3/3,5	1/1,5/1,5	* à 40	40	•	◦	Coton/Synthétique	1000	◦	◦	◦
Essorage	08/09/10	5/6/6	/	/	/	/	tous les tissus	1000	◦	/	/
ECO 40-60	08/09/10	5/6/6	/	/	•	◦	/	/	◦	/	◦
Coton 20 °C	08/09/10	5/6/6	/	/	•	◦	Coton	1000	◦	◦	◦
Lavage tambour	/	/	/	/	•	◦	/	/	/	/	
Rapide	08/09/10	5/6/6	* à 40	40	•	◦	Coton/Synthétique	1000	◦	◦	◦
Express 15 min	1	1	* à 40	*	•	◦	Coton/Synthétique	1000	◦	◦	◦
Séchage	/	5/6/6	/	/	/	/	Coton/Synthétique	/	◦	/	/
Refresh <sup>3)</sup>	1	/	/	/	/	/	Coton/Synthétique	/	/	/	/

\* L'eau n'est pas chauffée.

<sup>1)</sup> Choisissez 90 °C comme température de lavage uniquement pour des exigences hygiéniques particulières.

<sup>2)</sup> Réduisez la quantité de détergent car que la durée du programme est courte.

<sup>3)</sup> Après avoir utilisé le programme Refresh, les vêtements doivent être séchés car ils utilisent la vapeur pour éliminer les odeurs. Assurez-vous que la pression de l'eau est conforme aux normes et n'ajoutez pas de lessive ou de détergent.

<sup>4)</sup> Concernant le linge sec.

La conception et les spécifications sont sujettes à modifications sans préavis à des fins d'amélioration de la qualité.





Scanner le code QR sur l'étiquette de l'énergie pour obtenir des informations sur la consommation d'énergie.

La consommation d'énergie réelle peut différer de celle déclarée selon les conditions locales.

### Remarque : Pesée automatique

L'appareil est équipé d'une option de détection de la charge. Lorsque la charge est faible, l'énergie, l'eau et le temps de lavage sont réduits de manière automatique dans certains programmes. Le temps par défaut affiché peut varier en fonction du poids de la charge, impliquant le programme « Mixte, Synthétique, Coton, Coton 20 °C, Eco 40-60 ».

#### Informations indicatives (selon le règlement de la Commission (UE) 2019/2023) :

Capacité nominale	Programme			<b>ENERGY</b> 		Température maximale (°C)	Vitesse effective (tr/min)	 Humidité résiduelle (%)
		(kg)	(HH:MM)	(kWh/cycle)	(L/cycle)			
8 kg	Eco 40-60	8,0	3:38	0,680	62,0	30	1530	53,0
	Eco 40-60	4,0	02:45	0,475	41,0	30	1530	52,0
	Eco 40-60	2,0	02:40	0,245	31,0	25	1530	55,0
	Coton 20°C	8,0	01:00	0,320	75,0	20	1000	65,0
	Coton 60°C	8,0	01:40	1,800	75,0	57	1600	50,0
	Laine 30°C	2,0	00:45	0,350	38,0	30	800	37,0
	15 minutes rapide 30°C	2,0	00:23	0,350	38,0	30	1000	65,0
9 kg	Eco 40-60	9,0	03:48	0,760	70,0	32	1550	52,0
	Eco 40-60	4,5	02:52	0,525	44,0	32	1550	52,0
	Eco 40-60	2,5	02:45	0,248	33,0	25	1550	54,0
	Coton 20°C	9,0	01:10	0,330	80,0	20	1000	65,0
	Coton 60°C	9,0	01:57	2,000	80,0	57	1600	50,0
	Laine 30°C	2,0	00:50	0,380	40,0	30	800	37,0
	15 minutes rapide 30°C	2,5	00:28	0,380	40,0	30	1000	65,0
10 kg	Eco 40-60	9,0	03:48	0,760	70,0	32	1550	52,0
	Eco 40-60	4,5	02:52	0,525	44,0	32	1550	52,0
	Eco 40-60	2,5	02:45	0,248	33,0	25	1550	54,0
	Coton 20°C	9,0	01:10	0,330	80,0	20	1000	65,0
	Coton 60°C	9,0	01:57	2,000	80,0	57	1600	50,0
	Laine 30°C	2,0	00:50	0,380	40,0	30	800	37,0
	15 minutes rapide 30°C	2,5	00:28	0,380	40,0	30	1000	65,0

Les valeurs indiquées pour les programmes autres que le programme Eco 40-60 et le cycle de lavage et de séchage sont uniquement indicatives.

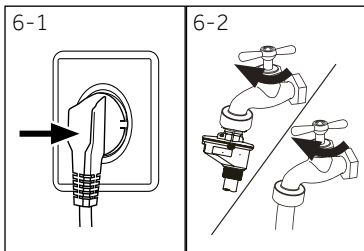

## 6.1 Alimentation

Raccordez le lave-linge à une alimentation (220 V à 240 V~/50 Hz ; Fig. 6-1). Veuillez également vous référer à la section INSTALLATION (voir P 28).

## 6.2. Raccordement à l'approvisionnement d'eau

- ▶ Avant le raccordement, assurez-vous de la propreté et de la clarté du dispositif d'arrivée d'eau.
- ▶ Ouvrez le robinet (Fig. 6-2).

## **i** Remarque : Étanchéité

Avant l'utilisation, vérifiez la présence de fuites sur les joints entre le robinet et le flexible d'arrivée d'eau en ouvrant le robinet.

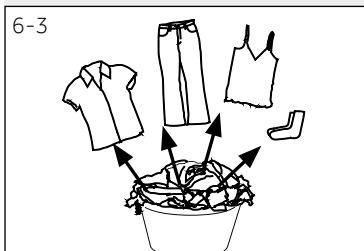

## 6.3 Préparation du linge

- ▶ Triez les vêtements en fonction du tissu (coton, synthétique, laine ou soie) et de leur niveau de saleté (Fig. 6-3). Faites attention aux consignes d'entretien des étiquettes de lavage.
- ▶ Séparez les vêtements blancs des vêtements de couleur. Lavez d'abord les textiles de couleur à la main pour savoir s'ils se décolorent ou s'abîment.
- ▶ Videz les poches (clés, pièces de monnaie, etc.) et retirez les objets de décoration très durs (à l'instar des broches), ainsi que les objets inflammables (mouchoirs en papier, briquets, allumettes, etc.).
- ▶ Pour l'entretien des vêtements sans ourlets, du linge délicat et les textiles finement tissés comme les rideaux, mettez-les dans un sac de lavage (le nettoyage à la main ou à sec est plus indiqué).
- ▶ Fermez les fermetures à glissières, les attaches et les crochets velcro et assurez-vous que les boutons sont solidement cousus.
- ▶ Placez les vêtements sans ourlets solides, les sous-vêtements délicats (Dessous) et les petits articles tels que les chaussettes, les ceintures, les soutiens-gorge, etc. dans un sac de lavage.
- ▶ Dépliez les grandes pièces de tissu telles que les draps de lit et les couvre-lits, etc.
- ▶ Retournez les jeans et les tissus imprimés, décorés ou aux couleurs vives ; lavez-les séparément si possible.

## **i** Remarque : Astuces spéciales de séchage

- ▶ Triez les vêtements en fonction du type de tissu (coton, matière synthétique, etc.), du niveau de séchage souhaité ainsi que de l'humidité résiduelle. Suivez les instructions indiquées sur l'étiquette du linge et séchez uniquement les vêtements séchables à la machine.
- ▶ Essorez le linge à une vitesse d'essorage maximale avant le séchage.
- ▶ Ne pas dépasser le max. de charge.
- ▶ Les pièces extrêmement grandes ont tendance à s'enrouler. Si le linge n'a pas suffisamment séché, détachez-le pour le sécher de nouveau avec le programme de SÉCHAGE.
- ▶ Des tissus particulièrement délicats qui peuvent facilement se rétrécir ou perdre leur forme, ainsi que, par exemple, les bas en soie, la lingerie, etc. ne doivent pas être séchés à l'aide de l'appareil. Mettez les vêtements délicats dans le sac à linge et évitez de trop les sécher.
- ▶ Les maillots et tricotés ne doivent pas être séchés, pour éviter tout rétrécissement.

## 6.3 Tableau d'entretien

Lavage		
 Lavable jusqu'à 95 °C Programme normal	 Lavable jusqu'à 60°C programme normal	 Lavable à 60 °C maxi- mum programme pour linge délicat
 Lavable jusqu'à 40°C Programme normal	 Lavable jusqu'à 40°C programme doux	 Lavable jusqu'à 40°C programme très doux
 Lavable jusqu'à 30°C programme normal	 Lavable jusqu'à 30°C programme doux	 Lavable jusqu'à 30°C programme très doux
 Lavage à la main max. 40 °C	 Ne pas laver	
Blanchiment		
 Tout blanchiment autorisé	 Oxygène unique- ment/ non chloré	 Ne pas blanchir
Séchage		
 Sèche-linge autorisé température normale	 Sèche-linge autorisé température basse	 Ne pas passer au sèche-linge
 Séchage sur corde	 Séchage à plat	
Repassage		
 Repassage à une température maxi- male jusqu'à 200 °C	 Repassage à une température moyenne de 150°C	 Repassage à une tem- pérature basse jusqu'à 110 °C ; sans vapeur (le repassage à la vapeur peut provoquer des dommages irréversibles)
 Ne pas repasser		
Entretien professionnel des textiles		
 Nettoyage à sec au tétrachloréthène	 Nettoyage à sec aux hydrocarbures	 Évitez tout nettoyage à sec
 Nettoyage profes- sionnel par voie humide	 Évitez tout net- toyage profession- nel par voie humide	

Une partie de ces symboles peuvent ne pas être présents dans le menu de l'appareil.

## 6.4 Chargement de l'appareil















- ▶ Insérez le linge, pièce par pièce dans le tambour.
- ▶ Ne surchargez pas l'appareil. Notez les différentes charges maximales en fonction des programmes. Règle générale pour la charge maximale : Gardez une distance de six pouces entre la charge et la partie supérieure du tambour.
- ▶ Fermez bien la porte. Assurez-vous qu'aucune pièce de linge n'est pincée.

**MISE EN GARDE !**

Les articles non textiles, ainsi que les articles de petite taille, desserrés ou tranchants peuvent causer des dysfonctionnements et endommager les vêtements et les appareils électroménagers.

## 6.5 Sélectionner le détergent

- ▶ L'efficacité et la performance du lavage dépendent de la qualité du détergent utilisé.
- ▶ Utilisez exclusivement un détergent homologué pour le lavage en machine.
- ▶ Le cas échéant, utilisez des détergents spéciaux (par exemple, pour les synthétiques et les lainages.)
- ▶ Voir les conseils pour les autocollants de détergent de comptoir
- ▶ N'utilisez pas d'agents de nettoyage à sec tels que le trichloréthylène ou tout autre produit similaire.

Programme	Type de détergent				
	Universel	Couleur	Délicat	Spécial	Adoucissant
 Coton	L/P	L/P	-	-	o
 Synthétique	-	L/P	-	-	o
 Laine	-	-	L/P	L/P	o
 Délicat	-	-	L/P	L/P	o
 Anti-allergique	L/P	L/P	-	-	o
 Bébé Coton	-	-	L/P	L/P	o
 Chemise	L/P	L/P	-	-	o
 Essorage	-	-	-	-	-
 ECO 40-60	L/P	L/P	-	-	o
 Coton 20°C	L/P	L/P	-	-	o
 Lavage tambour	-	-	-	-	-
 Rapide	L/P	L	-	-	o
 Express 15 min	L	L	-	-	o
 Séchage	-	-	-	-	-
 Refresh	-	-	-	-	-

L = détergent liquide ou en gel

P = détergent en poudre

O = facultatif

- = non

Si vous utilisez un détergent liquide, il n'est pas recommandé d'activer la fin différée.

Voici nos recommandations :

- ▶ Détergent en poudre : 20°C à 90°C (utilisation optimale : 40-60 °C)
- ▶ Détergent couleur : 20 °C à 60 °C (utilisation optimale : 30-60 °C)
- ▶ Détergent laine/vêtement délicat : 20 °C à 30 °C (= utilisation optimale : de 20°C à 30°C)

\*\* Choisissez 90°C comme température de lavage uniquement pour des exigences hygiéniques particulières.

\*Si vous choisissez une température d'eau de 60°C ou plus, nous vous conseillons d'utiliser un détergent inutile. Veuillez utiliser le désinfectant spécial, qui convient au coton ou au tissu synthétique :

\* Il est préférable d'utiliser moins de détergents en poudre ou des détergents en poudre qui ne produisent pas de mousse.



## 6.6 Ajout de détergent

1. Faites glisser le tiroir à lessive hors de son emplacement.
2. Ajoutez la quantité de détergent nécessaire dans les compartiments respectifs (Fig. 6-4)
3. Repoussez doucement le tiroir.

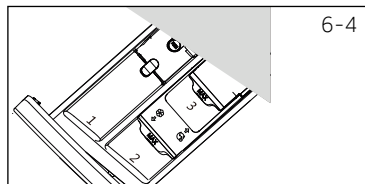

6-4

### **i** Remarque :

- ▶ Retirez les résidus de détergent du tiroir à lessive avant le prochain cycle de lavage.
- ▶ N'utilisez pas trop de détergent ou d'adoucissant.
- ▶ Veuillez suivre les instructions spécifiées sur l'emballage du détergent.
- ▶ Ajoutez toujours le détergent avant de lancer le cycle de lavage.
- ▶ Diluez le détergent liquide concentré avant de l'ajouter.
- ▶ N'utilisez pas de détergent liquide si vous avez sélectionné la fonction « Fin différée ».
- ▶ Sélectionnez avec soin les paramètres du programme en fonction des symboles d'entretien indiqués sur les étiquettes de linge et selon le tableau de programme.

## 6.7 Mettez l'appareil en marche.

Tournez le bouton sur n'importe quelle position (en dehors de la position OFF et Essorage) afin de démarrer la machine. Tournez le bouton sur la position OFF pour éteindre la machine (Fig. 6-5).

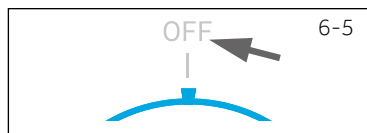

6-5

## 6.8 Sélection d'un programme

Pour obtenir des résultats optimaux lors du lavage, sélectionnez un programme qui convient au degré de saleté et au type de linge.

Tournez le bouton des programmes (Fig. 6-6) pour sélectionner le programme adéquat. Les paramètres par défaut s'affichent.

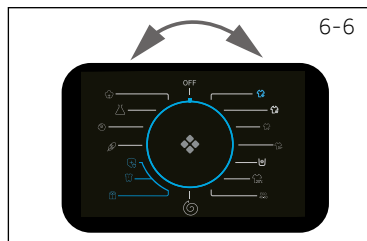

6-6

### **i** Remarque : Suppression des odeurs

Avant la première utilisation, nous vous recommandons de lancer le programme COUETTE à vide et d'insérer une petite quantité de lessive dans le compartiment du produit de lavage (2) ou le nettoyant spécial de machine pour éliminer les résidus potentiellement gênants.

## 6.9 Ajout de sélections individuelles

Sélectionnez les options et les paramètres requis (Fig. 6-7) ; reportez-vous à la section PANNEAU DE COMMANDE.

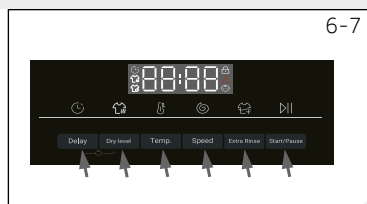

6-7

6-8



## 6.10 Démarrage du programme de lavage

Appuyez sur le bouton « Départ/Pause » (Fig. 6-8) pour lancer le programme. Le voyant LED du bouton « Départ/Pause » cesse de clignoter s'allume continuellement. L'appareil fonctionne selon les réglages actuels. Pour effectuer des modifications, vous devez annuler le programme.

## 6.11 Interruption - annulation du programme de lavage

Pour interrompre un programme en cours, appuyez sur « Démarrer/Pause ». Le voyant LED au dessus du bouton clignote. Appuyez à nouveau sur ce bouton pour reprendre l'opération.

Pour annuler un programme en cours et tous ses paramètres individuels

1. Appuyez sur le bouton « Départ/Pause » pour interrompre le programme en cours.
2. Tournez le bouton pour sélectionner le programme "Essorage" et appuyez sur "Vitesse" (sélectionner la vitesse "0") pour évacuer l'eau.
3. Après avoir sélectionné un nouveau programme et l'avoir lancé..

## 6.12 Après le lavage



### Remarque : Verrouillage de la porte

- ▶ Pour des raisons de sécurité, la porte du lave-linge est temporairement verrouillée pendant les cycles de lavage. Vous ne pouvez ouvrir la porte qu'à la fin du programme ou qu'après son annulation correcte (voir la description ci-dessus).
- ▶ En cas de niveau d'eau élevé ou de température d'eau élevée ou pendant l'essorage, il est impossible d'ouvrir la porte ; le symbole **Lac I-**

1. À la fin du cycle du programme, **End** s'affiche.
2. La machine s'arrête automatiquement.
3. Retirez le linge le plus tôt possible pour le faire avec précaution et pour éviter qu'il ne se froisse davantage.
4. Fermez l'arrivée d'eau.
5. Débranchez la prise d'alimentation.
6. Ouvrez la porte pour éviter toute formation d'humidité et l'apparition d'odeurs. Laissez-la ouverte lorsque vous n'utilisez pas la machine.



### Remarque : Mode Veille / Économiseur d'énergie

Une fois l'appareil mis en marche, il rentre en mode Veille si vous ne l'utilisez pas au bout de 2 minutes avant le lancement du programme ou à la fin de celui-ci. L'écran s'éteint. Ceci permet d'économiser l'énergie.



### Remarque : Cycle de refroidissement pour cycle de séchage

La dernière phase du cycle de séchage s'effectue sans production de chaleur afin de s'assurer que les vêtements gardent une température qui ne les endommage pas.

## 6.13 Activation ou désactivation de l'alarme

Vous pouvez désactiver le signal sonore en cas de besoin :

1. Mettez l'appareil en marche.
2. Sélectionnez le programme "Auto-nettoyage".
3. Appuyez simultanément sur les touches "Niveau de séchage", "Temp." et "Rinçage supplémentaire" en même temps pendant environ 3 secondes. « **bEEP OFF** » s'affichera et le buzzer sera désactivé. Pour activer le buzzer, appuyez à nouveau sur ces deux boutons simultanément. « **bEEP On** » s'affiche.



## Utilisation respectueuse de l'environnement

### Lavage

- ▶ Pour une meilleure utilisation de l'énergie, de l'eau, du détergent et du temps, vous devez utiliser la dimension de charge maximale recommandée.
- ▶ Ne surchargez pas l'appareil (à l'aide de la main, faites un dégagement en largeur au-dessus du linge).
- ▶ Pour le linge pas trop sale, sélectionnez le programme « Rapide 15' ».
- ▶ Mettez les doses exactes de chaque produit de lavage.
- ▶ Choisissez la température de lavage adéquate la plus basse - les détergents modernes nettoient efficacement en dessous de 60 °C.
- ▶ Optimisez les paramètres par défaut uniquement pour les taches importantes.
- ▶ Essorez le linge à la vitesse d'essorage maximale si vous souhaitez utiliser un programme de séchage plus tard.

### Séchage

- ▶ Utilisez la quantité de remplissage maximale d'environ 5!6kg.
- ▶ Détachez le linge avant de démarrer le programme de séchage.
- ▶ N'utilisez pas d'adoucissant lors du lavage, parce que le linge deviendra pelucheux et mou dans le programme de séchage.



## Remarque : Informations générales :

- ▶ Le programme eco 40-60 est capable de nettoyer du linge en coton normalement sale déclaré lavable à 40°C ou 60°C, dans le même cycle, et que ce programme est utilisé pour évaluer la conformité à la législation européenne sur l'écoconception ;
- ▶ Les programmes les plus efficaces en termes de consommation d'énergie sont généralement ceux qui fonctionnent à des températures plus basses et sur une durée plus longue ;
- ▶ Le bruit et la teneur en humidité résiduelle sont influencés par la vitesse d'essorage : plus le bruit est élevé et plus la teneur en humidité résiduelle est faible.

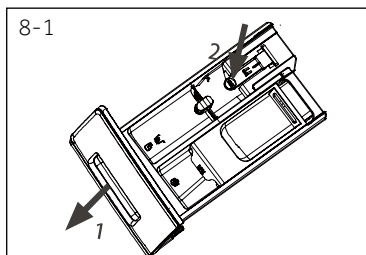

## 8.1 Nettoyage du tiroir à lessive

Veillez toujours à ce qu'il ne reste pas de résidus de détergent. Nettoyez régulièrement le tiroir à lessive (Fig. 8-1) :

1. Tirez le tiroir jusqu'à la butée.
2. Appuyez sur le bouton d'ouverture pour le retirer.
3. Nettoyez ensuite le tiroir avec de l'eau et remettez-le en place dans l'appareil.



## 8.2 Nettoyage de la machine

- ▶ Débranchez la machine pendant le nettoyage et l'entretien.
- ▶ Utilisez un chiffon doux imbibé de savon liquide pour nettoyer la machine (Fig. 8-2) et les composants en caoutchouc.

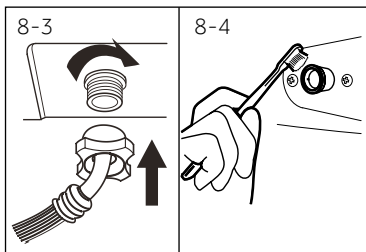

- ▶ N'utilisez pas de produits chimiques organiques ou de solvants corrosifs.

## 8.3 Vanne et filtre d'arrivée d'eau

Pour éviter toute obstruction de l'alimentation en eau par des matières solides telles que le calcaire, nettoyez régulièrement son filtre.

- ▶ Débranchez le cordon d'alimentation et fermez l'arrivée d'eau.
- ▶ Démontez le tuyau d'arrivée d'eau à l'arrière (Fig. 8-3) de l'appareil, ainsi que le robinet.
- ▶ Rincez le filtre avec de l'eau et une brosse (Fig. 8-4).
- ▶ Insérez le filtre et installez le tuyau d'arrivée d'eau.

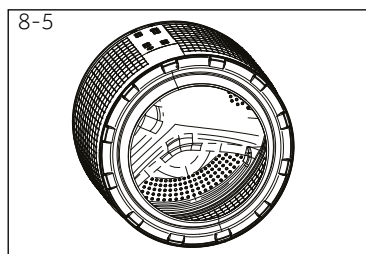

## 8.4 Nettoyage du tambour

- ▶ Retirez les éléments, en particulier les pièces métalliques introduites accidentellement dans le tambour (fig. 8-5), notamment les épingles, les pièces de monnaie, etc., car elles peuvent causer des taches de rouille et des dommages.
- ▶ Utilisez un nettoyant sans chlorure pour éliminer les taches de rouille. Respectez les consignes de sécurité du fabricant de l'agent de nettoyage.
- ▶ N'utilisez pas d'objet dur ou de laine d'acier pour le nettoyage.

### 8.5 Périodes de non-utilisation prolongées

Si l'appareil n'est pas utilisé pendant une longue période :

1. Débranchez la fiche électrique (fig. 8.-6).
2. Fermez l'arrivée d'eau (fig. 8-7).
3. Ouvrez la porte pour éviter toute formation d'humidité et l'apparition d'odeurs. Laissez les portes ouvertes lorsque vous n'utilisez pas la machine.

Avant le prochain usage, vérifiez soigneusement le cordon d'alimentation, l'arrivée d'eau et le tuyau de vidange. Assurez-vous que tout est correctement installé et qu'il n'y a pas de fuite.

### 8.6 Filtre de la pompe

Nettoyez le filtre une fois par mois et inspectez le filtre de la pompe, pour vérifier par exemple si l'appareil :

- ▶ Ne vidange pas l'eau.
- ▶ N'essore pas.
- ▶ Émet un bruit inhabituel quand il fonctionne.

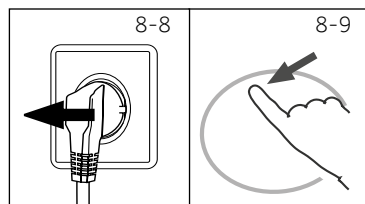
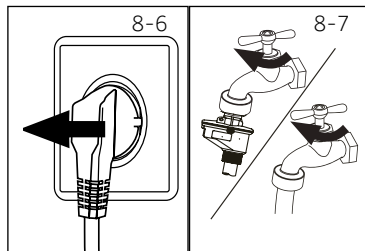

### AVERTISSEMENT!

Risque de brûlure ! L'eau contenue dans le filtre de la pompe peut être très chaude ! Avant toute intervention, assurez-vous que l'eau a refroidi.

1. Éteignez la machine et débranchez-la (Fig. 8-8).
2. Ouvrez le volet d'entretien. Vous pouvez utiliser une pièce de monnaie ou un tournevis (Fig. 8-9).
3. Placez un récipient plat pour recueillir l'eau de vidange (Fig. 8-10). La quantité d'eau pourrait être plus importante que prévu !
4. Tirez le tuyau de vidange et maintenez-en l'extrémité au-dessus du récipient (Fig. 8-10).
5. Retirez le bouton d'étanchéité du tuyau de vidange (Fig. 8-10).
6. Une fois la vidange terminée, fermez le tuyau de vidange (Fig. 8-11) et remettez-le dans la machine.

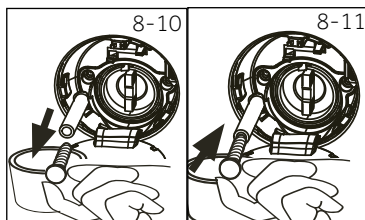

7. Dévissez et retirez le filtre de la pompe en le tournant dans le sens horaire (Fig. 8-12).
8. Retirez les impuretés et la poussière (Fig. 8-13).

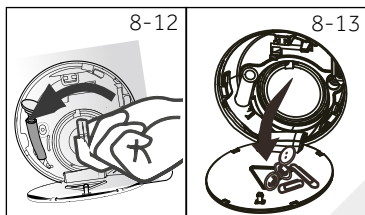

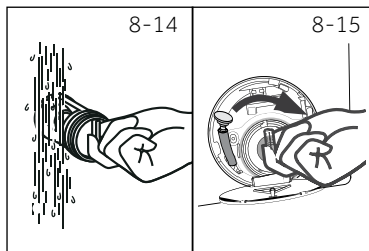

9. Nettoyez soigneusement le filtre de la pompe à l'eau courante, par exemple (Fig. 8-14).
10. Remontez-le soigneusement (Fig. 8-15).
11. Fermez le volet d'entretien.



## MISE EN GARDE !

- ▶ Le bouchon du filtre de la pompe doit être nettoyé et en bon état. Si le bouchon n'est pas bien serré, l'eau peut s'échapper.
- ▶ Le filtre doit être en place, sinon une fuite peut se produire.

Vous pouvez résoudre la plupart des problèmes qui pourraient survenir sans expertise précise. En cas de problème, veuillez vérifier toutes les solutions possibles en suivant les instructions ci-dessous avant de contacter un service après-vente. Voir la section SERVICE CLIENTÈLE.



## AVERTISSEMENT!

- ▶ Avant de procéder à l'entretien, mettez l'appareil hors tension et débranchez la fiche secteur de la prise de courant.
- ▶ Les appareils électriques doivent être entretenus uniquement par des experts en électricité parce qu'une mauvaise intervention pourrait causer des dommages considérables.
- ▶ Pour éviter tout risque, faites remplacer le cordon d'alimentation endommagé uniquement par le fabricant, son représentant ou par des personnes qualifiées similaires.

### 9.1 Codes d'informations

Les codes suivants s'affichent uniquement à titre d'information par rapport au cycle de lavage. Aucune action ne doit être entreprise.

Code	Message
01:25	Le temps restant du cycle de lavage est évalué à 1 heure et 25 minutes
06:30	Le temps restant du cycle de lavage incluant la durée sélectionnée pour la fin différée est évalué à 6 heures et 30 minutes
Auto	Séchage automatique
End	Le cycle de lavage est terminé. L'appareil s'éteint automatiquement.
Child -	La fonction Sécurité enfants est activée.
Lock -	La porte est fermée à cause du niveau d'eau ou de température élevé ou du déroulement de l'essorage.
bEEP off	Le bip sonore est désactivé
bEEP on	Le bip sonore est activé

### 9.2 Dépannage avec affichage de code

Problème	Cause	Solution
CLrFLr	<ul style="list-style-type: none"> <li>• Erreur de vidange, l'eau n'a pas été entièrement évacuée après 6 minutes.</li> </ul>	<ul style="list-style-type: none"> <li>• Nettoyez le filtre de la pompe.</li> <li>• Vérifiez l'installation du tuyau de vidange.</li> </ul>
E2	<ul style="list-style-type: none"> <li>• Verrouillage erreur</li> </ul>	<ul style="list-style-type: none"> <li>• Fermez correctement la porte.</li> </ul>
E4	<ul style="list-style-type: none"> <li>• Le niveau d'eau n'a pas été atteint après 8 minutes.</li> <li>• Le tuyau de vidange s'auto-siphonne.</li> </ul>	<ul style="list-style-type: none"> <li>• Assurez-vous que le robinet est entièrement ouvert et que la pression de l'eau est normale.</li> <li>• Vérifiez l'installation du tuyau de vidange.</li> </ul>
EB	<ul style="list-style-type: none"> <li>• Erreur : Niveau de sécurité de l'eau.</li> </ul>	<ul style="list-style-type: none"> <li>• Contactez le service après-vente.</li> </ul>
H	<ul style="list-style-type: none"> <li>• La température de séchage est trop élevée.</li> </ul>	<ul style="list-style-type: none"> <li>• Lorsque la température dépasse 80°C, l'alarme de séchage est déclenchée, lorsque la température est inférieure à 80°C, l'alarme est automatiquement levée.</li> </ul>

Problème	Cause	Solution
F3	• Erreur de capteur de température	• Contactez le service après-vente.
F4	• Erreur de chauffage	• Contactez le service après-vente.
F7	• Erreur du moteur	• Contactez le service après-vente.
F9	• Erreur de capteur de température sèche.	• Contactez le service après-vente.
FR	• Erreur du capteur de niveau d'eau.	• Contactez le service après-vente.
FE ou FE3	• Erreur de communication anormale	• Contactez le service après-vente.
Fd	• Erreur d'élément chauffant sec	• Contactez le service après-vente.
E9	• La charge est fixée à la paroi du cylindre.	• Ouvrez la porte, secouez le tissu de la charge et remettez-le dans le cylindre intérieur pour démarrer la machine.
FE	• Erreur du moteur de séchage	• Contactez le service après-vente.
E12	• Le niveau de l'eau de séchage est trop élevé.	• Contactez le service après-vente.
Unb	• Erreur : Charge déséquilibrée.	• Vérifiez et équilibrez la charge de linge dans le tambour. Réduisez la charge de linge.
Fb	• L'eau a débordé anormalement	• Contactez le service après-vente.
E5	• Erreur de vidange. L'eau n'est pas complètement vidée en 1 minute (programme i-Refresh)	• Nettoyez le filtre de la pompe. • Vérifiez l'installation du tuyau de vidange.

## 9.3 Dépannage sans affichage de code

Problème	Cause	Solution
Échec de fonctionnement de l'appareil !	<ul style="list-style-type: none"> <li>• Le programme n'a pas encore démarré.</li> <li>• La porte n'est pas correctement fermée.</li> <li>• La machine n'a pas été mise sous tension</li> <li>• Panne de courant.</li> <li>• Le Verrouillage enfant est activé.</li> </ul>	<ul style="list-style-type: none"> <li>• Vérifiez le programme et démarrez-le.</li> <li>• Fermez correctement la porte.</li> <li>• Mettez la machine sous tension.</li> <li>• Vérifiez l'alimentation.</li> <li>• Désactivez la sécurité enfants.</li> </ul>
L'appareil ne se remplit pas d'eau.	<ul style="list-style-type: none"> <li>• Il n'y a pas d'eau.</li> <li>• Le tuyau d'arrivée d'eau est tordu.</li> <li>• Le filtre du tuyau d'arrivée d'eau est bouché.</li> <li>• La pression de l'eau est inférieure à 0,03 MPa.</li> <li>• La porte n'est pas correctement fermée.</li> <li>• Coupure d'eau.</li> </ul>	<ul style="list-style-type: none"> <li>• Vérifiez le robinet d'eau.</li> <li>• Vérifiez le tuyau d'arrivée d'eau.</li> <li>• Débouchez le filtre du tuyau d'arrivée d'eau.</li> <li>• Vérifiez la pression de l'eau.</li> <li>• Fermez correctement la porte.</li> <li>• Vérifiez l'arrivée d'eau.</li> </ul>
L'appareil se vide pendant le remplissage	<ul style="list-style-type: none"> <li>• La hauteur du tuyau de vidange est inférieure à 80 cm.</li> <li>• L'extrémité du tuyau de vidange pourrait baigner dans l'eau.</li> </ul>	<ul style="list-style-type: none"> <li>• Assurez-vous que le tuyau de vidange est correctement installé.</li> <li>• Vérifiez que le tuyau de vidange n'est pas plongé dans l'eau.</li> </ul>
Problème de vidange.	<ul style="list-style-type: none"> <li>• Le tuyau de vidange est obstrué.</li> <li>• Le filtre de la pompe est bouché.</li> <li>• L'extrémité du tuyau de vidange se trouve à une hauteur supérieure à 100 cm au-dessus du sol.</li> </ul>	<ul style="list-style-type: none"> <li>• Débouchez le tuyau de vidange.</li> <li>• Nettoyez le filtre de la pompe.</li> <li>• Assurez-vous que le tuyau de vidange est correctement installé.</li> </ul>



Problème	Cause	Solution
Fortes vibrations pendant l'essorage.	<ul style="list-style-type: none"> <li>• Certains boulons de transport n'ont pas été retirés.</li> <li>• L'appareil n'est pas installé sur une surface stable.</li> <li>• La charge de la machine n'est pas correcte.</li> </ul>	<ul style="list-style-type: none"> <li>• Retirez tous les boulons de transport.</li> <li>• Assurez-vous que l'appareil est placé sur une surface stable et plane.</li> <li>• Vérifiez le poids et l'équilibre de la charge.</li> </ul>
L'opération s'arrête avant la fin du cycle de lavage.	<ul style="list-style-type: none"> <li>• Coupure d'eau ou panne de courant.</li> </ul>	<ul style="list-style-type: none"> <li>• Vérifiez le branchement électrique et l'alimentation en eau.</li> </ul>
L'opération s'arrête pendant un certain temps.	<ul style="list-style-type: none"> <li>• Un code d'erreur s'affiche à l'écran.</li> <li>• Problème lié au modèle de charge.</li> <li>• Le programme effectue le cycle de trempage</li> </ul>	<ul style="list-style-type: none"> <li>• Vérifiez les codes affichés.</li> <li>• Réduisez ou ajustez la charge.</li> <li>• Annulez le programme et redémarrez.</li> </ul>
Une quantité excessive de mousse flotte dans le tambour et/ou le tiroir à lessive.	<ul style="list-style-type: none"> <li>• Le détergent n'est pas adapté.</li> <li>• Quantité excessive de détergent.</li> </ul>	<ul style="list-style-type: none"> <li>• Vérifiez les recommandations en matière de lessive.</li> <li>• Réduisez la quantité de lessive.</li> </ul>
Ajustement automatique du temps de lavage.	<ul style="list-style-type: none"> <li>• La durée du programme de lavage est ajustée.</li> </ul>	<ul style="list-style-type: none"> <li>• Ce phénomène est normal et n'affecte pas le fonctionnement.</li> </ul>
Échec de l'essorage.	<ul style="list-style-type: none"> <li>• Mauvaise répartition du linge.</li> </ul>	<ul style="list-style-type: none"> <li>• Vérifiez la charge de la machine et la répartition du linge, puis relancez un programme d'essorage.</li> </ul>
Résultat de lavage insatisfaisant.	<ul style="list-style-type: none"> <li>• Le degré de salissure ne correspond pas au programme sélectionné.</li> <li>• La quantité de lessive est insuffisante.</li> <li>• La charge maximale est dépassée.</li> <li>• Le linge est inégalement réparti dans le tambour.</li> </ul>	<ul style="list-style-type: none"> <li>• Sélectionnez un autre programme.</li> <li>• Choisissez le détergent selon le degré de salissure et les spécifications du fabricant.</li> <li>• Réduisez la charge.</li> <li>• Détachez le linge.</li> </ul>
Il existe des résidus de lessive en poudre sur le linge.	<ul style="list-style-type: none"> <li>• Des particules insolubles de détergent peuvent persister sous forme de taches blanches sur le linge.</li> </ul>	<ul style="list-style-type: none"> <li>• Rincez à nouveau.</li> <li>• Essayez de brosser les points sur le linge sec.</li> <li>• Choisissez un autre détergent.</li> </ul>
Le linge contient des taches grises	<ul style="list-style-type: none"> <li>• provenant des graisses telles que les huiles, les crèmes ou les onguents.</li> </ul>	<ul style="list-style-type: none"> <li>• Prétraitez le linge à l'aide d'un nettoyant spécial.</li> </ul>



### Remarque : Formation de mousse

En cas de formation d'une quantité importante de mousse durant l'essorage, le moteur s'arrête et la pompe de vidange est activée pendant 90 secondes. Après 3 échecs d'élimination de la mousse, le programme s'achève sans essorage.

Si les messages d'erreur réapparaissent après les mesures prises, éteignez l'appareil, débranchez-le et contactez le service clientèle.

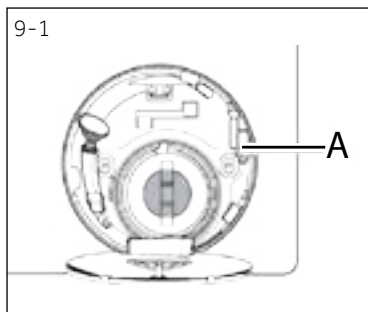

## 9.4 En cas de panne de courant

Le programme en cours et ses paramètres seront enregistrés.

Lorsque l'alimentation électrique est rétablie, le fonctionnement reprend.

Si une panne d'alimentation interrompt un programme de lavage en cours, l'ouverture de porte se bloque mécaniquement. Pour sortir le linge, le niveau d'eau ne doit pas être visible à travers le hublot en verre de la porte - Risque de se brûler ! Le niveau d'eau doit être réduit tel qu'indiqué dans la section « Filtre de la pompe ». Ensuite, tirez le levier(A) situé en dessous du volet d'entretien (Fig. 9-1) jusqu'à ce que la porte se déverrouille en émettant un petit clic. Remontez ensuite toutes les pièces.



### Remarque : Déverrouillez la porte

Lorsque le lave-linge est dans un état sûr (en-dessous du niveau d'eau sous la fenêtre et à une certaine distance, avec la température du cylindre inférieure à 55 °C, le cylindre intérieur n'a pas tourné), il peut déverrouiller les portes pendant son fonctionnement.

## 10.1 Préparation

- ▶ Retirez l'appareil de l'emballage.
- ▶ Retirez tous les matériaux d'emballage, y compris la base en polystyrène et tenez-les hors de la portée des enfants. Lors de l'ouverture de l'emballage, vous pourriez voir des gouttes d'eau sur le sac en plastique et le hublot. Ce phénomène normal résulte des essais à l'eau effectués à l'usine.



### Remarque : Mise au rebut des emballages

Tenez tous les emballages hors de portée des enfants et mettez-les au rebut dans le respect de l'environnement.

## 10.2 EN OPTION : Installation des pads de réduction de bruit

1. En ouvrant l'emballage thermo-rétractable, vous trouverez des tampons anti-bruit qui servent à réduire le bruit. (Fig. 10-1).
2. Inclinez la machine à laver sur le côté, hublot dirigé vers le haut et partie inférieure de la machine vers vous.
3. Retirez les tampons anti-bruit ainsi que le film protecteur adhésif double face, collez les tampons anti-bruit sous la carrosserie du lave-linge tel qu'indiqué sur la Figure 3 (deux tampons plus longs en positions 1 et 3, deux tampons plus courts en positions 2 et 4). Remettez la machine à l'endroit.

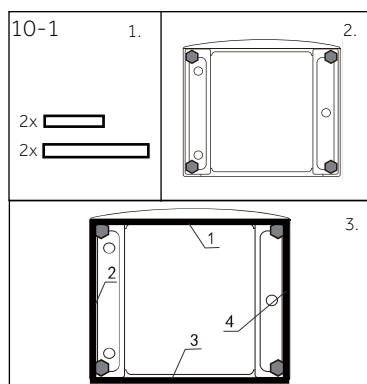

## 10.3 Démontez les boulons de transport

Les protections de transport sont conçus pour fixer les composants anti-vibration à l'intérieur de l'appareil durant le transport afin d'éviter des dommages internes. Retirez tous les éléments (I, R, S et T, fig. 10-2) avant l'utilisation.

1. Retirez les 4 boulons à l'arrière, puis enlevez les éléments séparateurs en plastique (Fig. 10-2 / Fig. 10-3)
2. Fermez les trous avec des bouchons obturateurs (Fig. 10-4 / Fig. 10-5).

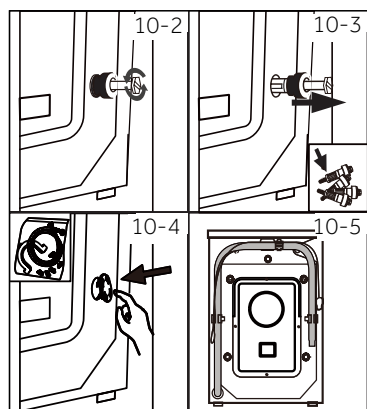



## Remarque : Conservez-les en lieu sûr

Conservez les boulons de transport dans un endroit sûr pour une utilisation ultérieure. Chaque fois que vous souhaitez déplacer l'appareil, remontez d'abord les boulons.

### 10.4 Déplacement de l'appareil

Si vous souhaitez déplacer l'appareil sur une grande distance, remettez les boulons de transport retirés avant l'installation pour éviter tout dommage :

### 10.5 Alignement de l'appareil

Régalez tous les pieds (Fig. 10-6) pour obtenir un nivellement complet. afin de réduire les vibrations et le bruit pendant l'utilisation, de même que l'usure. Nous recommandons d'utiliser un niveau à bulle pour le réglage. Le sol doit être aussi stable et plat que possible.

1. Desserrez le contre-écrou (1) à l'aide d'une clé.
2. Réglez la hauteur en tournant le pied (2).
3. Serrez le contre-écrou (1) contre le boîtier

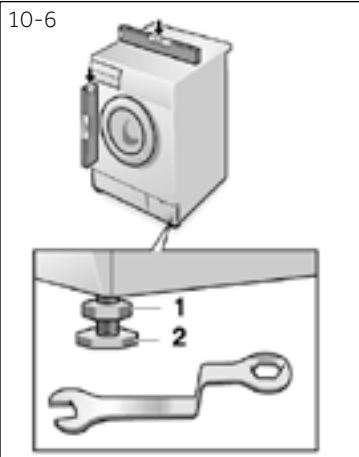

## 10.6 Raccordement de drainage

Fixez correctement le tuyau de vidange à la tuyauterie. Le tuyau doit atteindre en un point une hauteur comprise entre 80 et 100 cm au-dessus de la ligne inférieure de l'appareil ! Laissez toujours le tuyau de vidange fixé au clip à l'arrière de l'appareil si possible.



### AVERTISSEMENT!

- ▶ Utilisez uniquement l'ensemble de raccordement fourni pour le raccordement.
- ▶ Ne réutilisez jamais d'ensemble de raccordement usagé !
- ▶ Raccordez l'appareil uniquement à une alimentation d'eau froide.
- ▶ Avant le raccordement, vérifiez si l'eau est propre et claire.

Les raccordements suivants sont possibles :

#### 10.6.1 Tuyau de vidange à l'évier

- ▶ Suspendez le tuyau de vidange au rebord d'un évier de taille adéquate, à l'aide du support en U (Fig. 10-8).
- ▶ Protégez convenablement le support en U contre tout glissement.

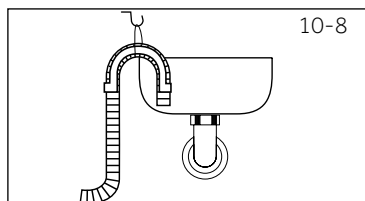

#### 10.6.2 Tuyau de vidange au raccordement d'évacuation des eaux usées

- ▶ Le diamètre interne du regard avec évent doit être de 40 mm.
- ▶ Placez le tuyau de vidange à environ 80-100 mm des conduits d'eaux usées.
- ▶ Fixez le support en U et attachez-le solidement (fig. 10-9).

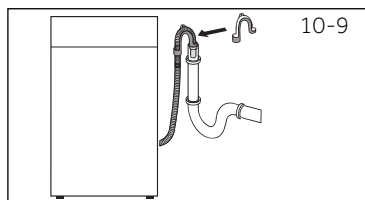

#### 10.6.3 Raccordement du tuyau de vidange à l'évier

- ▶ Le raccordement doit se situer au-dessus du siphon
- ▶ Un raccord à embout est habituellement fermé par un bloc (A). Retirez-le pour éviter tout dysfonctionnement (Fig. 10-10).
- ▶ Fixez le tuyau de vidange à l'aide d'une pince.

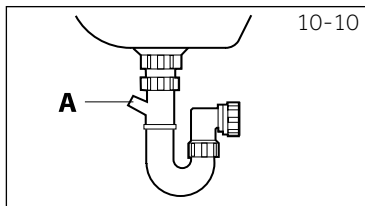

### MISE EN GARDE!

- ▶ Le tuyau de vidange ne doit pas être submergé par l'eau, et doit être fixé solidement et exempt de fuite. Si le tuyau de vidange est au sol, ou si la canalisation est à une hauteur de moins de 80 cm, le lave-linge se vidangera de manière continue pendant qu'il se remplira (auto-siphonage).
- ▶ Le tuyau de vidange n'est pas allongé. Au besoin, contactez le service après-vente.

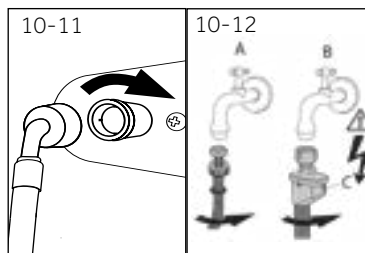

## 10.7 Raccordement d'eau douce

Assurez-vous que les joints sont insérés.

1. Raccordez le flexible d'arrivée d'eau à la pointe biseautée de l'appareil (Fig. 10.-11). Resserrez manuellement le joint à vis.
2. L'autre extrémité est raccordée à un robinet d'eau avec un filetage de 3/4 po (fig. 10.-12).

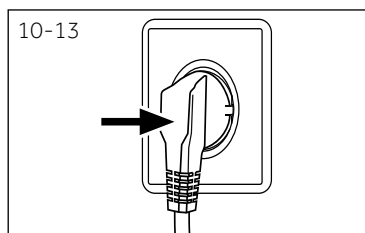

## 10.8 Raccordement électrique

Avant chaque branchement, vérifiez si :

- ▶ l'alimentation électrique, la prise et le fusible sont adaptés à la plaque signalétique ;
- ▶ la prise d'alimentation est mise à la terre et aucune multiprise ou rallonge n'est utilisée ;
- ▶ la fiche et la prise de courant correspondent parfaitement.
- ▶ **Uniquement au Royaume-Uni :** La prise pour le Royaume-Uni est conforme à la norme BS1363A.

Branchez la fiche à la prise (Fig. 10-13).



## AVERTISSEMENT !

- ▶ Assurez-vous toujours que toutes les connexions (alimentation électrique, le tuyau d'évacuation et tuyau d'alimentation en eau potable) sont solides, sèches et ne présentent aucune fuite !
- ▶ Veillez à ce que ces pièces ne soient jamais piétinées, pliées ou tordues.
- ▶ Si le cordon d'alimentation est endommagé, faites-le remplacer par le fabricant (voir la carte de garantie) afin d'éviter tout risque. .

# 11- Informations techniques

## 11.1 Autres données techniques

	HWD100	HWD90	HWD80
Tension en V	220-240 V~/50 Hz		
Courant en A	10		
Puissance maximale en W	2000		
Pression d'eau en MPa	0,03≤P≤1		
Poids net en kg	80		76

## 11.2- Dimensions du produit

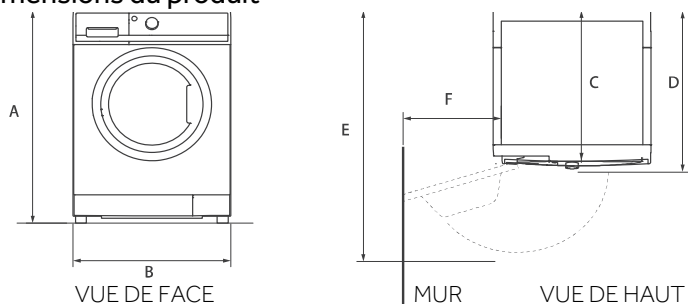

DIMENSIONS DE L'APPAREIL	HWD 100	HWD 90	HWD80
<b>A</b> Hauteur totale du produit mm	850		
<b>B</b> Largeur totale du produit mm	595		
<b>C</b> Profondeur totale du produit (Taille du panneau de commande principal) mm	610		560
<b>D</b> Profondeur de la porte ouverte mm	670		620
<b>E</b> Dégagement de la porte minimale au mur adjacent mm	1130		1080
<b>F</b> Profondeur totale du produit (y compris l'épaisseur de la porte) mm	270		

### Hinweis : Hauteur exacte

La hauteur exacte de votre lave-linge dépend de la distance à laquelle les pieds sont étendus de la base de la machine. L'espace où vous installez votre lave-linge doit être plus large d'au moins 40mm et plus profond d'au moins 20mm que ses dimensions.

## 11.3 Normes et directives

Ce produit répond aux exigences de toutes les directives CE applicables ainsi que les normes harmonisées correspondantes, qui prévoient le marquage CE.

# 12-Service clientèle

Nous vous recommandons notre service clients Haier et l'utilisation de pièces de rechange d'origine.

Si vous avez un problème avec l'appareil, veuillez vous référer à la section DÉPANNAGE.

Si vous ne trouvez pas de solution, veuillez contacter

- ▶ votre vendeur local ou
- ▶ rendez-vous sur le site [www.haier.com](http://www.haier.com), dans la zone Service et support, vous trouverez des numéros de téléphone et une FAQ. Vous pourrez également contacter le service de réclamation.

Pour contacter notre service, assurez-vous que vous disposez des informations suivantes.

Ces informations se trouvent sur la plaque signalétique.

Modèle \_\_\_\_\_ N° de série \_\_\_\_\_

Vérifiez également la Carte de garantie fournie avec le produit en cas de garantie.

Pour des renseignements généraux concernant les entreprises, vous trouverez ci-jointes nos adresses en Europe :

Adresses de Haier en Europe			
Pays*	Adresse postale	Pays*	Adresse postale
<b>Italie</b>	Haier Europe Trading SRL Via De Cristoforis, 12 21100 Verese ITALIE	<b>France</b>	Haier France SAS 53 Boulevard Ornano – Pleyad 3 93200 Saint Denis FRANCE
<b>Espagne Portugal</b>	Haier Iberie SL Pg. Garcia Faria, 49-51 08019 Barcelone ESPAGNE	<b>Belgique-FR Belgique-NL Pays-Bas Luxembourg</b>	Haier Benelux SA Anderlecht Route de Lennik 451 BELGIQUE
<b>Allemagne Autriche</b>	Haier Allemagne GmbH Konrad-Zuse-Platz 6 81829 Munich ALLEMAGNE	<b>Pologne République Tchèque Hongrie Grèce Roumanie Russie</b>	Haier Pologne Sp. zo.o. Al. Jerozolimskie 181B 02-222 Warszawa POLOGNE
<b>Royaume-Uni</b>	Haier Appliances UK Co.Ltd. One Crown Square Church Street East Woking, Surrey, GU21 6HR Royaume-Uni		

\*Pour de plus amples informations, veuillez consulter le site [www.haier.com](http://www.haier.com)





HWD80-B14939S8, HWD90-B14939S8, HWD100-B14939S8, HWD80-B14939, HWD90-B14939, HWD100-B14939

**Haier**