

User manual  
Washing machine

HW150-BP14986E

EN

**Haier**

## Thank you for purchasing a Haier Product.

Please read these instructions carefully before using this appliance. The instructions contain important information which will help you get the best out of the appliance and ensure safe and proper installation, use and maintenance.

Keep this manual in a convenient place so you can always refer to it for the safe and proper use of the appliance.

If you sell the appliance, give it away, or leave it behind when you move house, make sure you also pass this manual so that the new owner can become familiar with the appliance and safety warnings.



### Legend

#### **Warning – Important Safety information**



General information and tips



Environmental information



### Disposal

Help protect the environment and human health. Put the packaging in applicable containers to recycle it. Help to recycle waste of electrical and electronic appliances. Do not dispose appliances marked with this symbol with the household waste. Return the product to your local recycling facility or contact your municipal office.



## **WARNING!**

### **Risk of injury or suffocation!**

Disconnect the appliance from the mains supply. Cut off the mains cable and dispose of it. Remove the door catch to prevent children and pets to get closed in the appliance.

|                              |    |
|------------------------------|----|
| 1-Safety information.....    | 4  |
| 2-Product description .....  | 7  |
| 3-Control panel .....        | 8  |
| 4-Programmes .....           | 12 |
| 5-Consumption.....           | 15 |
| 6-Daily use .....            | 16 |
| 7-Eco-friendly washing ..... | 21 |
| 8-Care and cleaning .....    | 22 |
| 9-Troubleshooting .....      | 25 |
| 10-Installation.....         | 28 |
| 11-Technical data.....       | 32 |
| 12-Customer service.....     | 33 |

Read the following safety instructions before using the appliance



## WARNING!

### Before first use

- ▶ Make sure there is no transport damage.
- ▶ Make sure all transport bolts are removed.
- ▶ Remove all packaging and keep out of children's reach.
- ▶ Handle the appliance always with at least two persons because it is heavy.

### Daily use

- ▶ This appliance can be used by children aged from 8 years and above and persons with reduced physical, sensory or mental capabilities or lack of experience and knowledge if they have been given supervision or instruction concerning use of the appliance in a safe way and understand the hazards involved.
- ▶ Keep away children under 3 years of age from the appliance unless they are constantly supervised.
- ▶ Children shall not play with the appliance.
- ▶ Do not let children or pets come close to the appliance when the door is open.
- ▶ Store washing agents out of reach of children.
- ▶ Pull up zips, fix loose threads and take care for small items to prevent laundry from being entangled. If necessary, use an appropriate bag or net.
- ▶ Do not touch or use the appliance when barefoot or with wet or damp hands or feet.
- ▶ Do not cover or encase the appliance during operation or afterwards to allow any moisture or dampness to evaporate.
- ▶ Do not place heavy objects or sources of heat or damp on top of the appliance.
- ▶ Do not use or store flammable detergent or dry cleaning agent in close vicinity to the appliance.
- ▶ Do not use any flammable sprays in close vicinity to the appliance.
- ▶ Do not wash any garments treated with solvents in the appliance without having dried them previously in the air.

**WARNING!****Daily use**

- ▶ Do not remove or insert the plug in the presence of flammable gas.
- ▶ Do not hot wash foam rubber or sponge-like materials.
- ▶ Do not wash any laundry which is polluted with flour.
- ▶ Do not open detergent drawer during any wash cycle.
- ▶ Do not touch the door during the washing process, it gets hot.
- ▶ Do not open the door if the water level is visibly over the port-hole.
- ▶ Do not force the door to open. The door is fitted with a self-lock device and will open shortly after the washing procedure is ended.
- ▶ Switch off the appliance after each wash programme and before undertaking any routine maintenance and disconnect the appliance from the electrical supply to save electricity and for safety.
- ▶ Hold the plug, not the cable, when unplugging the appliance.

**Maintenance / cleaning**

- ▶ Make sure children are supervised if they carry out cleaning and maintenance.
- ▶ Disconnect the appliance from the electrical supply before undertaking any routine maintenance.
- ▶ Keep the lower part of the porthole clean and open door and detergent drawer if appliance is not in use to prevent odours.
- ▶ Do not use water spray or steam to clean the appliance.
- ▶ Replace a damaged supply cord only by the manufacturer, its service agent or similarly qualified persons in order to avoid a hazard.
- ▶ Do not try to repair the appliance by yourself. In case of repair please contact our customer service.

**Installation**

- ▶ The appliance should be placed in a well-ventilated place. Ensure a location which allows opening the door fully.
- ▶ Never install the appliance outdoors in a damp place, or in an area which may be prone to water leaks such as under or near a sink unit. In the event of a water leak cut power supply and allow the machine to dry naturally.



## WARNING!

### Installation

- ▶ Install or use the appliance only where the temperature is above 5 °C.
- ▶ Do not place the appliance directly on a carpet, or close to a wall or furniture.
- ▶ Do not install the appliance in direct sunlight or in the near of heat sources(e.g. stoves, heaters).
- ▶ Make sure that the electrical information on the rating plate agrees with the power supply. If it does not, contact an electrician.
- ▶ Do not use multi-plug adapters and extension cables.
- ▶ Make sure only the delivered electric cable and hose set are used.
- ▶ Make sure not to damage the electric cable and the plug. If damaged have it replaced by an electrician.
- ▶ Use a separate earthed socket for the power supply which is easy accessible after installation. The appliance must be earthed.
- ▶ Make sure the hose joints and connections are firm and there is no leakage.

### Intended use

This appliance is intended for washing machine-washable laundry only. Anytime follow the instructions given on the label of each garment label. It is designed exclusively for domestic use inside the house. It is not intended for commercial or industrial use.

Changes or modifications to the device are not allowed. Unintended use may cause hazards and loss of of all warranty and liability claims.

**i Note:**

Due to technical changes and different models, the illustrations in the following chapters may differ from your model.

## 2.1 Picture of appliance

Front side (Fig. 2-1):

Rear side (Fig. 2-2):

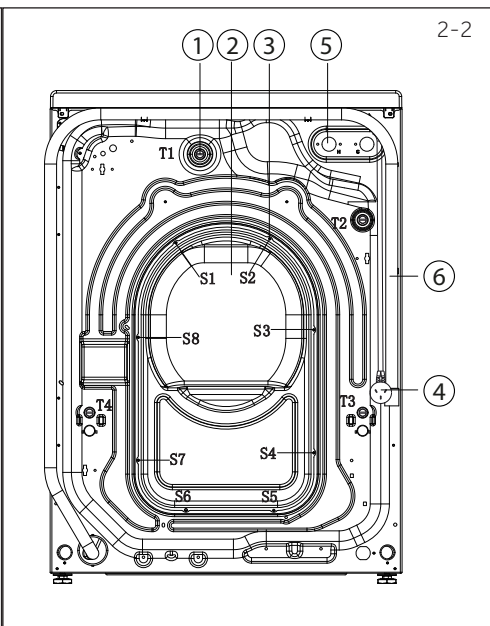
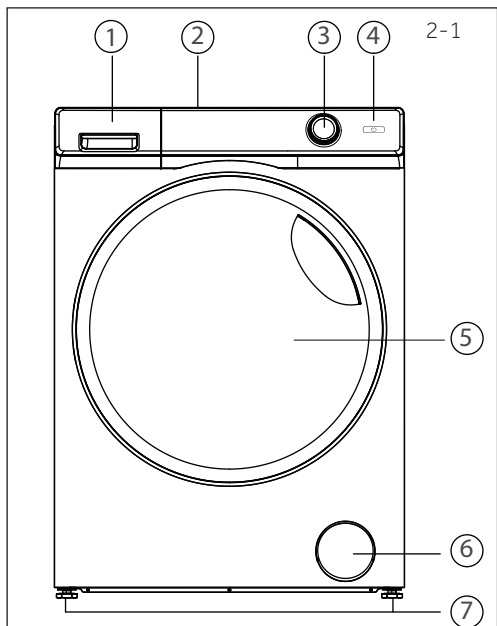

- |                      |                       |
|----------------------|-----------------------|
| 1 Dispenser drawer   | 5 Washer door         |
| 2 Worktop            | 6 Filter/Service flap |
| 3 Programme selector | 7 Adjustable feet     |
| 4 Control Panel      |                       |

- 1 Shipping bolts (T1-T4)
- 2 Back cover
- 3 Back cover screws (S1-S8)
- 4 Power cord
- 5 Water inlet valve
- 6 Drain hose

## 2.2 Accessories

Check the accessories and literature in accordance with this list (Fig. 2-3):



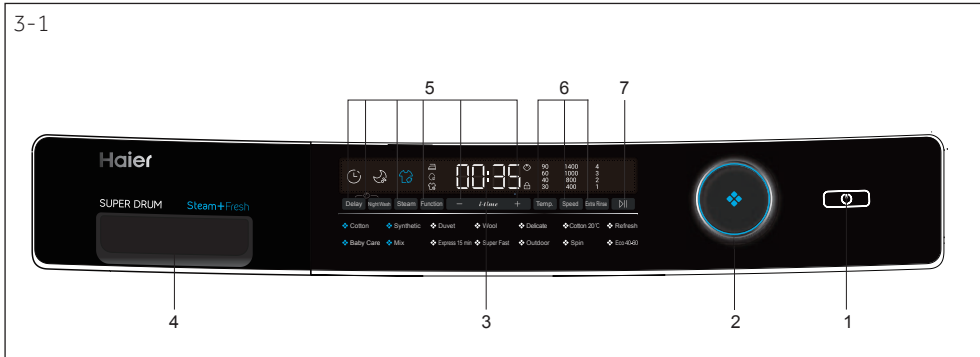

**Note: Variety**

Appearance and features will vary.

- |                      |                    |                    |                        |
|----------------------|--------------------|--------------------|------------------------|
| 1 "Power" button     | 3 Display          | 5 Function buttons | 7 "Start/Pause" button |
| 2 Programme selector | 4 Dispenser drawer | 6 Setting buttons  |                        |

**Note : Acoustic signal**

In following cases an acoustic signal sounds:

- ▶ when pressing a button
- ▶ when turning the programme selector
- ▶ at the end of programme
- ▶ in case of failures

The acoustic signal can be deselected if necessary ; see DAILY USE (see P20 6.13).

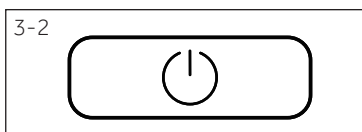

**3.1 "Power" button**

Touch this button (Fig. 3-2) to switch on, the display lights up. Touch it again for about 3 seconds to switch off.

**Note: Mode**

Display will turn into standby "OFF" mode if standby mode lasts too long

**Note: Power supply.**

Unplug power cord to disconnect the appliance from power supply.



### 3.2 Programme selector

By turning the knob (Fig. 3-3) one of 14 programmes can be selected, related LED will light up, its default settings will be displayed.

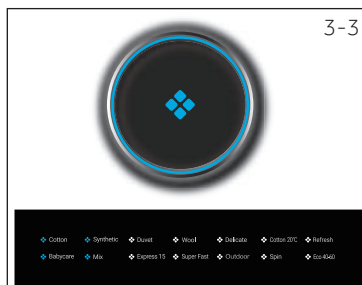

### 3.3 Display

The display (Fig. 3-4) shows following information:

- ▶ Wash time
- ▶ End time delay
- ▶ Error codes and service information
- ▶ Function buttons and "Start/Pause" button



### 3.4 Detergent drawer

Open dispenser drawer, the following components can be seen (Fig. 3-5):

- 1: Compartment for powder or Liquid detergent
- 2: Detergent flap selector, lift it up for powder detergent, keep it down for liquid detergent.
- 3: Compartment for sanitizer.
- 4: Compartment for softener.
- 5: Lock tab, press it down to pull out dispenser drawer.

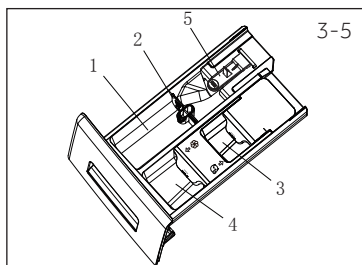

The recommendation on the type of detergents is suitable for the various washing temperatures, please refer to the manual of detergent

### 3.5 Function buttons

The function buttons (buttons 3.5.1-3.5.5, Fig. 3-6) enable additional functions to programmes before starting the programme. The related indicators are displayed.

By switching off the appliance or setting a new programme, all options are disabled.

If a button has multiple options, the desired option can be selected by pressing the button in sequence.

To delete the setting or to cancel the setting process, press the function button until the desired LED lights or-in case of only one option-the LED switches off

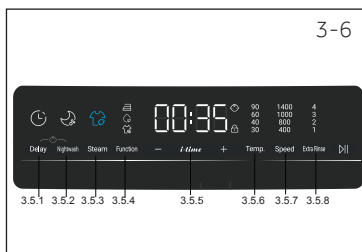

## Note: Factory settings

To get best results in each programme Haier has well defined specific default settings. If there is no special requirement default settings are recommended.



### 3.5.1-Function button "Delay"

Press this button (Fig. 3-7) to start the programme with a delay. End time delay could be increased in steps of 30 minutes from 0,5-24h (add time to the original programme time). For example display off 6:30 means end of programme cycle will be in 6 hours and 30 minutes. Touch "Start/Pause" button to activate the time delay. It is not applicable to programme "Spin".



### 3.5.2-"Nightwash" button

Press this button (Fig. 3-8) to select Nightwash function to achieve better performance at night. All the acoustic signal will be turned off, except for failure signal. A 12 hour dispersing of laundry load is added to the programme as 1 minute left..

## Note: Nightwash

Max. speed can be setted is 800 rpm as you add Nightwash to a programme. Easy Iron is the default setting of Nightwash. Nightwash will be cancelled if Easy Iron is cancelled.

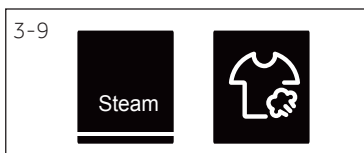

### 3.5.3 "Steam" button

This function (Fig. 3-9) is available on cycles of Cotton, synthetic, Babycare, Mix. When it is selected, temperature function turns to be unselectable. Icon will be lighted when above cycles are selected.

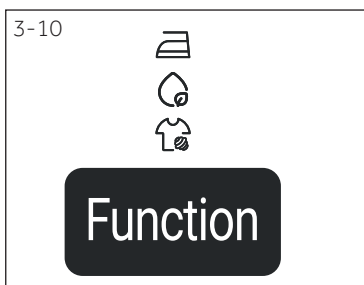

### 3.5.4-"Function" button

Press this button (Fig.3-10) to choose special features. The symbols are explained below.



### 3.5.5-Function button "i-time"

This function (Fig. 3-11) intensifies different washing time. The "i-time" can't operate in single washing function, washing spin function and easy self-cleaning.

### 3.6 Setting buttons

Individual settings for water temperature (Temp.), spin speed (Speed) extra rinse times (Extra Rinse) can be set to programmes. Each setting has several options to be set from minimum to maximum.



#### Note: Settings

Settings are not available on some programmes.

#### 3.6.1-Setting button "Temp."

Touch this button (Fig. 3-12) to change the washing temperature of the programme. If no value is illuminated the water will not be heated.

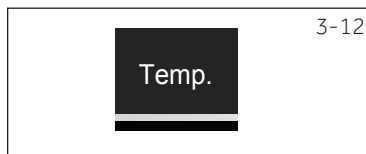

#### 3.6.2-Setting button "Speed"

Touch this button (Fig. 3-13) to change or deselect the spin of the programme. If no value is illuminated the laundry will not be spun.



#### 3.6.3-Setting button "Extra Rinse"

Touch this button (Fig. 3-14) to rinse the laundry more intensely with fresh water. This is recommended for people with sensitive skin. By touching the button several times one to three extra cycles can be selected. Extra rinse times will be lighting when it is selected.



### 3.7 "Start/Pause" button

Press this button (Fig. 3-15) to start a selected programme. Press it again will pause the appliance and unlock the door when appliance is running. A few seconds may be taken to unlock the door. Extra rinse times will be lighting when it is selected.



### 3.8 Child lock

Press button "Delay" and "Nightwash" (Fig. 3-16) for 3 seconds simultaneously to all panel elements against activation. For unlocking please touch the two buttons again. The child lock indicator lights up when the child lock works. This feature is optional when the machine is running.

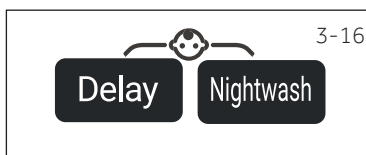

## Wash Programmes

The wash programmes are optimized for specific types of laundries. Select the programme that most closely matches the items being washed. Settings shown in **bold** are the suggested settings for the programme

o Optional, / Not available

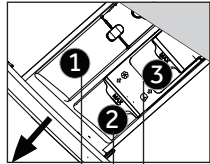

- Detergent compartment for:
- ❶ Liquid or powder Detergent
  - ❷ Softener or care product
  - ❸ Sanitizer

| Programme   | Max. load | Temperature<br>in °C <sup>2)</sup> |   |   |   | Fabrics type                                              | Spin speed<br>in rpm | Extra Rinse |
|-------------|-----------|------------------------------------|---|---|---|-----------------------------------------------------------|----------------------|-------------|
|             | in kg     |                                    | 1 | 2 | 3 |                                                           |                      |             |
| Cotton      | 15        | 90                                 |   |   |   | Cotton                                                    | <b>1400</b>          | 3           |
|             |           | 60                                 |   |   |   |                                                           | 1000                 | 2           |
|             |           | <b>40</b>                          | o | o | / |                                                           | 800                  | 1           |
|             |           | 30                                 |   |   |   |                                                           | 400                  | -           |
|             |           | -                                  |   |   |   |                                                           | -                    |             |
| Synthetic   | 7.5       | 60                                 |   |   |   | Synthetic or mixed fabrics                                | <b>1000</b>          | 3           |
|             |           | <b>40</b>                          | o | o | / |                                                           | 800                  | 2           |
|             |           | 30                                 |   |   |   |                                                           | 400                  | 1           |
|             |           | -                                  |   |   |   |                                                           | -                    | -           |
| Duvet       | 3         | 40                                 |   |   |   | Duvet                                                     | <b>800</b>           | 2           |
|             |           | <b>30</b>                          | o | o | / |                                                           | 400                  | 1           |
|             |           | -                                  |   |   |   |                                                           | -                    | -           |
| Wool        | 3         | 40                                 |   |   |   | Machine-washable fabric made of wool or with wool content | <b>800</b>           | 2           |
|             |           | 30                                 | o | o | / |                                                           | 400                  | 1           |
|             |           | -                                  |   |   |   |                                                           | -                    | -           |
| Delicate    | 3         | <b>30</b>                          | o | o | / | Delicate laundry and Silk                                 | <b>400</b>           | 1           |
|             |           | -                                  |   |   |   |                                                           | -                    | -           |
| Cotton 20°C | 15        | /                                  |   |   |   | Cotton                                                    | <b>1000</b>          | 3           |
|             |           |                                    | o | o | / |                                                           | 800                  | 2           |
|             |           |                                    |   |   |   |                                                           | 400                  | 1           |
| Refresh     | 1         | /                                  | / | / | / | Cotton/Synthetic                                          | /                    | /           |
|             |           |                                    |   |   |   |                                                           |                      |             |
| Babycare    | 7.5       | 90                                 |   |   |   | Cotton/Synthetic                                          | <b>1000</b>          | 2           |
|             |           | 60                                 |   |   |   |                                                           | 800                  | 1           |
|             |           | <b>40</b>                          | o | o | / |                                                           | 400                  | -           |
|             |           | 30                                 |   |   |   |                                                           | -                    |             |
|             |           | -                                  |   |   |   |                                                           | -                    |             |

o Optional, / Not available

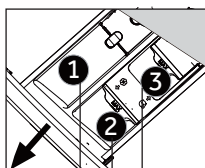

Detergent compartment for:

- ① Liquid or powder Detergent
- ② Softener or care product
- ③ Sanitizer

| Programme            | Max. load | Temperature         |                     |   |   | Fabrics type                                         | Spin speed                             | Extra Rinse      |
|----------------------|-----------|---------------------|---------------------|---|---|------------------------------------------------------|----------------------------------------|------------------|
|                      | in kg     |                     | in °C <sup>2)</sup> | 1 | 2 |                                                      |                                        |                  |
| <b>Mix</b>           | 15        | 60<br>40<br>30<br>- | o                   | o | / | Lightly soiled mixed laundry of cotton and synthetic | <b>1000</b><br>800<br>400<br>-         | 3<br>2<br>1<br>- |
| <b>Express 15min</b> | 2         | 40<br>30<br>-       | o                   | o | / | Cotton/Synthetic                                     | 1400<br><b>1000</b><br>800<br>400<br>- | 2<br>1<br>-      |
| <b>Super Fast</b>    | 7.5       | 40<br>30<br>-       | o                   | o | / | Cotton/Synthetic                                     | <b>1000</b><br>800<br>400<br>-         | 1<br>-           |
| <b>Outdoor</b>       | 7.5       | 40<br>30<br>-       | o                   | / | / | Cotton, linen and synthetic                          | <b>1000</b><br>800<br>400<br>-         | 1<br>-           |
| <b>Spin</b>          | 15        | /                   | /                   | / | / | All fabrics                                          | 1400<br><b>1000</b><br>800<br>400<br>- | /                |
| <b>Eco 40-60</b>     | 15        | /                   | o                   | o | / | Cotton/linen                                         | /                                      | /                |





### Note: Index

1. Max. load refers to weight of dry laundry;
2. "-" refers to display light off for corresponding setting. For temperature setting, it refers to inlet water will not being heated; for speed setting, it refers to no spinning for selected programme; for extra rinse setting, it refers to no extra rinse.
3. Choose 90°C wash temperature only for special hygienic requirements.
4. Reduce detergent amount for Express 15 and Super Fast because programme duration is short.
5. The recommendation on laundry load of "Refresh" is a single piece for adult clothing, no more than 5 pieces for baby clothing.
6. The design and specifications are subject to change without notice for quality improvement purposes.

# 4-Programmes

EN

Functions below are available on specific programmes to provide enhanced performance. "O" indicates that function can be selected to the programme. "-" indicates that function cannot be selected to the programme.

| Programme      | Options |           |       |                                                                                   |                                                                                   |                                                                                   |        |
|----------------|---------|-----------|-------|-----------------------------------------------------------------------------------|-----------------------------------------------------------------------------------|-----------------------------------------------------------------------------------|--------|
|                | Delay   | Nightwash | Steam | Function                                                                          |                                                                                   |                                                                                   | i-time |
|                |         |           |       |  |  |  |        |
| Cotton         | 0       | 0         | 0     | 0                                                                                 | 0                                                                                 | 0                                                                                 | 0      |
| Synthetic      | 0       | 0         | 0     | 0                                                                                 | 0                                                                                 | 0                                                                                 | 0      |
| Duvet          | 0       | 0         | -     | 0                                                                                 | 0                                                                                 | -                                                                                 | 0      |
| Wool           | 0       | 0         | -     | 0                                                                                 | 0                                                                                 | -                                                                                 | 0      |
| Delicate       | 0       | 0         | -     | 0                                                                                 | 0                                                                                 | -                                                                                 | 0      |
| Cotton 20 C    | 0       | -         | -     | -                                                                                 | -                                                                                 | -                                                                                 | -      |
| Refresh        | -       | -         | -     | -                                                                                 | -                                                                                 | -                                                                                 | -      |
| Babycare       | 0       | 0         | 0     | 0                                                                                 | 0                                                                                 | 0                                                                                 | 0      |
| Mix            | 0       | 0         | 0     | 0                                                                                 | 0                                                                                 | 0                                                                                 | 0      |
| Espress 15 min | 0       | 0         | -     | 0                                                                                 | 0                                                                                 | -                                                                                 | 0      |
| Super Fast     | 0       | 0         | -     | 0                                                                                 | 0                                                                                 | -                                                                                 | 0      |
| Outdoor        | 0       | 0         | -     | 0                                                                                 | 0                                                                                 | 0                                                                                 | 0      |
| Spin           | -       | 0         | -     | 0                                                                                 | -                                                                                 | -                                                                                 | -      |
| Eco 40-60      | -       | -         | -     | -                                                                                 | -                                                                                 | -                                                                                 | -      |



## Note: Sub-function

Sub-function of Intense can not be selected to programmes of Duvet, Delicate, Express 15, Super Fast.

Scan QR code on energy label for energy consumption information.  
The actual energy consumption may differ from the declared one according to local conditions.



### Note: Auto Weight

The appliance is equipped with a loading recognition. At low loading, energy, water and washing time will be reduced automatically in some programmes. The display shows *AUTO*

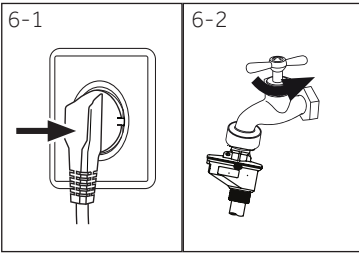

### 6.1 Power supply

Connect the washing machine to a power supply (220V to 240V~/50Hz; Fig. 6-1). Please refer also to section INSTALLATION.

### 6.2 Water connection

- ▶ Before connecting check the cleanliness and clarity of the water inlet.
- ▶ Turn on the tap (Fig.6-2).

### **i** Note: Tightness

Before use check for leakage in the joints between the tap and the inlet hose by turning on the tap.

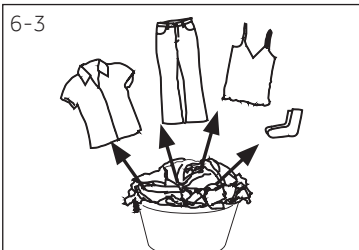

### 6.3 Preparing laundry

- ▶ Sort out clothes according to fabric (cotton, synthetics, wool or silk) and to how dirty they are (Fig. 6-3). Pay attention to the care labelling of washing labels.
- ▶ Separate white clothes from coloured ones. Wash coloured textiles first by hand to check if they fade or run.
- ▶ Empty pockets (keys, coins, etc.) and remove harder decorative objects (e.g. brooches).
- ▶ Garments without hems, delicates and finely woven textile such as fine curtains are to be put into a wash bag to care for this delicate laundry (hand or dry cleaning would be better).
- ▶ Close zippers, velco fastener and hooks, make sure the buttons are sewn on tightly.
- ▶ Place sensitive items like laundry without firm hem, delicate underwear (Dessous) and small items such as socks, belts, bras, etc. in a wash bag.
- ▶ Unfold large pieces of fabric such as bed sheets, bedspreads etc.
- ▶ Turn jeans and printed, decorated or color-intensive textiles inside out; possibly wash separately.



### CAUTION!

Non-textile, as well as small, loose or sharp-edged items may cause malfunctions and damage of clothes and appliance.



## Care chart

| Washing                                                                                                                     |                                                                                                                            |                                                                                                                                                                                       |
|-----------------------------------------------------------------------------------------------------------------------------|----------------------------------------------------------------------------------------------------------------------------|---------------------------------------------------------------------------------------------------------------------------------------------------------------------------------------|
|  Washable up to 95°C normal process        |  Washable up to 60°C normal process       |  Washable up to 60°C mild process                                                                    |
|  Washable up to 40°C normal process        |  Washable up to 40°C mild process         |  Washable up to 40°C very mild process                                                               |
|  Washable up to 30°C normal process        |  Washable up to 30°C mild process         |  Washable up to 30°C very mild process                                                               |
|  Wash by hand max. 40°C                    |  Do not wash                              |                                                                                                                                                                                       |
| Bleaching                                                                                                                   |                                                                                                                            |                                                                                                                                                                                       |
|  Any bleaching allowed                     |  Only oxygen/non-chlorine                 |  Do not bleach                                                                                       |
| Drying                                                                                                                      |                                                                                                                            |                                                                                                                                                                                       |
|  Tumble drying possible normal temperature |  Tumble drying possible lower temperature |  Do not tumble dry                                                                                   |
|  Line drying                               |  Flat drying                              |                                                                                                                                                                                       |
| Ironing                                                                                                                     |                                                                                                                            |                                                                                                                                                                                       |
|  Iron at a maximum temperature up to 200°C |  Iron at a medial temperature up to 150°C |  Iron at a low temperature up to 110 °C; without steam (steam ironing may cause irreversible damage) |
|  Do not iron                              |                                                                                                                            |                                                                                                                                                                                       |
| Professional Textile Care                                                                                                   |                                                                                                                            |                                                                                                                                                                                       |
|  Dry cleaning in tetra-chloroethene      |  Dry cleaning in hydrocarbons           |  Do not dry clean                                                                                  |
|  Professional wet clean                  |  Do not professional wet clean          |                                                                                                                                                                                       |

## 6.4 Loading the appliance

- ▶ Put in the laundry piece by piece
- ▶ Don't overload. Note the different maximum load according to programmes! Rule of thumb for maximum load: Keep six inches between load and drum top.
- ▶ Close the door carefully. Make sure that no pieces of laundry are pinched.

## 6.5 Selecting detergent

- ▶ Washing efficiency and performance is determined by used detergent quality.
- ▶ Use only machine wash approved detergent.
- ▶ If needed use specific detergents, e.g. for synthetic and woolen fabric.
- ▶ Mind always detergent manufacturer recommendations.
- ▶ Do not use dry cleaning agents such as trichloroethylene and similar products.

## Choose the best detergent

| Programme      | Kind of detergent |        |          |         |          |
|----------------|-------------------|--------|----------|---------|----------|
|                | Universal         | Colour | Delicate | Special | Softener |
| Cotton         | L/P               | L/P    | -        | -       | o        |
| Synthetic      | -                 | -      | L/P      | -       | o        |
| Duvet          | -                 | -      | L        | L/P     | -        |
| Wool           | -                 | -      | L/P      | L/P     | o        |
| Delicate       | -                 | -      | -        | L/P     | -        |
| Cotton 20°C    | L/P               | L/P    | -        | -       | o        |
| Refresh        | -                 | -      | -        | -       | -        |
| Babycare       | -                 | -      | -        | L/P     | o        |
| Mix            | L/P               | L/P    | -        | -       | o        |
| Espress 15 min | L                 | L      | -        | -       | o        |
| Super Fast     | L/P               | L/P    | -        | -       | o        |
| Outdoor        | L/P               | L/P    | -        | L/P     | -        |
| Spin           | -                 | -      | -        | -       | -        |
| Eco 40-60      | L/P               | L/P    | -        | -       | o        |

L = gel-/liquid detergent P = powder detergent O = optional - = no  
 If using liquid detergent, it is not recommended to activate the time delay.

We recommend by using:

- ▶ Laundry powder: 20°C to 90°C\* (best use: 40-60°C)
- ▶ Color detergent: 20°C to 60°C (best use: 30-60°C)
- ▶ Wool/delicate detergent: 20°C to 30°C (best use: 20-30°C)

\* Choose 90 °C wash temperature only for special hygienic requirements.

\* If you choose the water temperature 60°C or above, we would like to advise you to use less detergent. Please kindly use the special disinfectant, which is suitable for cotton or synthetic cloth.

\* It is better to use less or free suds detergent powder.

### 6.6 Adding detergent

1. Slide out the detergent drawer.
2. Put the required chemicals into corresponding compartments (Fig. 6-4)
3. Push back the drawer gently.

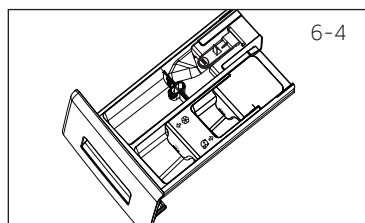

#### **i** Note:

- ▶ Remove detergent residues before next wash cycle from the detergent drawer.
- ▶ Do not overuse detergent or softener.
- ▶ Please follow the instruction on the detergent package.
- ▶ Always fill the detergent just before the beginning of the wash cycle.
- ▶ Concentrated liquid detergent should be diluted before adding.
- ▶ The best use of liquid detergent is by using a dosing ball, which is given with the laundry into the washing machine.
- ▶ Do not use liquid detergent if "end time delay" is selected.
- ▶ Carefully choose the programme settings according to the care symbols on all laundry labels and according to the programme table.

### 6.7 Switch on the appliance

Touch the "Power"- button to switch on the appliance (Fig. 6-5). The LED of the "Start/Pause" button is flashing.

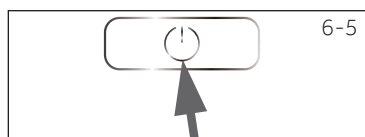

### 6.8 Select a programme

To get the best washing results, select a programme which fits the degree of soiling and sort of laundry type.

Turn the programme knob (Fig. 6-6) to select the right programme. Related programme LED lights up and the default settings are displayed.

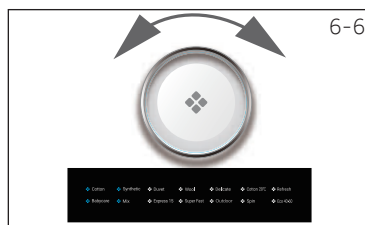

### 6.9 Add individual selections

Select required options and settings (Fig. 6-7); refer to CONTROL PANEL.

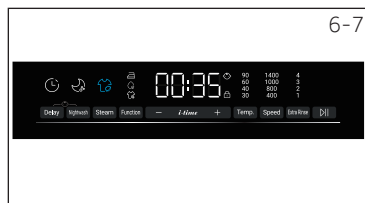

6-8

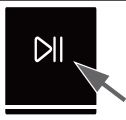

### 6.10 Start wash programme

Touch "Start/Pause" button (Fig. 6-8) to start. The LED of the "Start/Pause" button stops flashing and lights up continuously

Appliance operates according to present settings.

Changes are only possible by cancelling the programme.

### 6.11 Pause/ cancel wash programme

To pause a running programme press gently "Start/Pause". The LED above the button is flashing. Press it again to resume operation.

To cancel a running programme and all its individual settings

1. Touch "Start/Pause" button to interrupt the running programme.
2. Touch "Power" button for about 2 seconds to switch the appliance off.
3. Select "Spin" and "no speed", then run the programme to drain the water.
4. Select a new programme and start it..

### 6.12 After washing



#### Note: Door lock

- ▶ For safety reasons the door is locked partially during the washing cycle. It is only possible to open the door at the end of the programme or after the programme was cancelled correctly (see description above).
- ▶ In case of high water level, high water temperature and during spinning it is not possible to open the door; **LoCk** is displayed

1. At programme cycle end **End** is displayed.
2. The appliance switches off automatically.
3. Remove laundry as soon as possible to go easy on it and to prevent more wrinkling.
4. Turn off the water supply.
5. Unplug the power cord.
6. Open the door to prevent formation of moisture and odours. Let it open while not used.



#### Note: Standby mode / energy-saving mode

The switched on appliance will go into standby-mode if it will not be activated within 2 minutes before starting the program or at the end of program. The display switches off. This saves energy. To interrupt the standby mode touch "Start/Pause" button.

### 6.13 Activate or deactivate the buzzer

The acoustic signal can be deselected if necessary:

1. Switch on the appliance.
2. Select the Spin programme.
3. Touch the "Extra Rinse" and "+" button at the same time for about 3 seconds. "bEEP OFF" will be displayed and the buzzer will be deactivated.

For activating the buzzer press these two buttons at the same time again. "bEEP On" will be displayed.



### Environmentally responsible use

- ▶ To achieve best use of energy, water, detergent and time you should use the recommended maximum load size.
- ▶ Do not overload (hand width clearance above laundry).
- ▶ For slightly soiled laundry select the Express 15 programme.
- ▶ Apply exact dosages of each washing agent.
- ▶ Choose the lowest adequate washing temperature - modern detergents are efficiently cleaning below 60°C.
- ▶ Raise default settings only due to heavy staining.
- ▶ Select max. spinning speed if a domestic dryer is used.

8-1

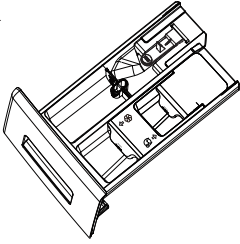

## 8.1 Cleaning the detergent drawer

Take always care there are no detergent residues. Clean the drawer regularly (Fig. 8-1):

1. Pull out the drawer until it stops.
2. Press the release button and remove the drawer.
3. Flush the drawer with water until it is clean and insert the drawer back in the appliance.

8-2

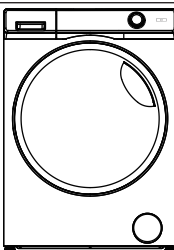

## 8.2 Cleaning the machine

- ▶ Unplug the machine during cleaning and maintenance.
- ▶ Use a soft cloth with soap liquid to clean the machine case (Fig. 8-2) and rubber components.
- ▶ Do not use organic chemicals or corrosive solvents.

8-3

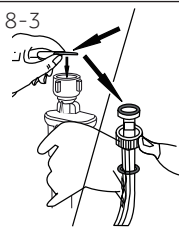

8-4

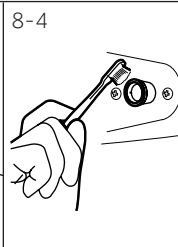

## 8.3 Water inlet valve and inlet valve filter

To prevent blockage of water supply by solid substances like lime clean regularly the inlet valve filter.

- ▶ Unplug the power cord and turn off the water supply.
- ▶ Unscrew the water inlet hose at the back (Fig. 8-3) of the appliance as well as on the tap.
- ▶ Flush the filters with water and a brush (Fig. 8-4).
- ▶ Insert the filter and install the inlet hose.

8-5

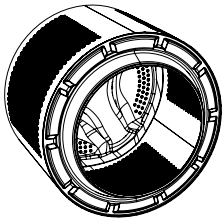

## 8.4 Cleaning the drum

- ▶ Remove any foreign object especially metal parts such as pins, coins, etc. from the drum (Fig. 8-5) because they cause rust stains and damage.
- ▶ Use a non-chloride cleaner for removing rust stains. Observe the warning hints of the cleaning agent manufacturer.
- ▶ Do not use any hard objects or steel wool for cleaning.

### Note: Clean

Water and power should be cut off after each laundry cycle. To prevent the dirt from sticking to clothes, lint on the interlayer gasket and window should be cleaned.

#### 8.5 Long periods of disuse

If the appliance is left idle for a longer period:

1. Pull out the electrical plug (Fig. 8-6).
2. Turn off water supply (Fig. 8-7).
3. Open the door to prevent formation of moisture and odours. Let door open while not used.

Before next usage check carefully power cord, water inlet and drain hose. Make sure everything is properly installed and without leakage.

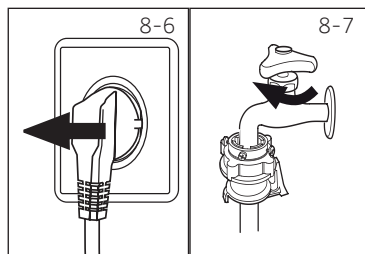

#### 8.6 Pump filter

Clean the filter once a month and check the pump filter for instance if the appliance:

- ▶ Doesn't drain the water.
- ▶ Doesn't spin.
- ▶ Cause unusual noise while running.

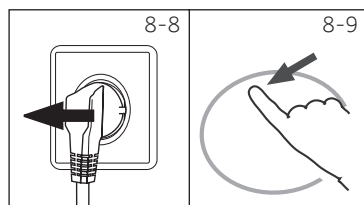

### WARNING!

Scalding Risk! Water in the pump filter can be very hot! Before any action please ensure water has cooled down.

1. Turn off and unplug the machine (Fig. 8-8).
2. Open service flap. You can either use a coin or a screwdriver (Fig. 8-9).
3. Provide a flat container to catch leach water (Fig. 8-10). There could be huge amounts !
4. Pull the drainhose out and hold its end above the container (Fig. 8-10).
5. Take the sealing plug out of the drainhose (Fig. 8-10).
6. After complete drainage close drainhose (Fig. 8-11), and push it back into the machine.
7. Unscrew and remove counter clockwise the pump filter (Fig. 8-12).
8. Remove contaminants and dirt (Fig. 8-13).

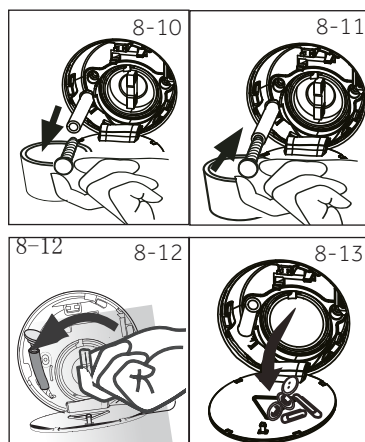

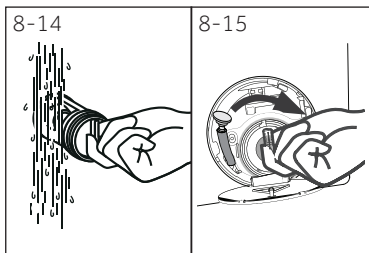

9. Clean carefully pump filter, e.g. using running water (Fig. 8-14).
10. Refix it thoroughly (Fig. 8-15).
11. Close service flap.



## CAUTION!

- ▶ Pump filter sealing has to be clean and unhurt. If the lid is not full tightened, water can escape.
- ▶ The filter must be in place, or it may lead to leakage.



Many occurring problems could be solved by yourself without specific expertise. In case of a problem please check all shown possibilities and follow below instructions before you contact an after sales service. See CUSTOMER SERVICE.



### WARNING!

- ▶ Before maintenance, deactivate the appliance and disconnect the mains plug from the mains socket.
- ▶ Electrical equipment should be serviced only by qualified electrical experts, because improper repairs can cause considerable consequential damages..
- ▶ A damaged power cable should only be replaced by the manufacturer, its service agent or similarly qualified persons in order to avoid a hazard.

## 9.1 Information codes

Following codes are displayed only for information referring to the washing cycle. No measures must be performed.

| Code      | Message                                                                                      |
|-----------|----------------------------------------------------------------------------------------------|
| 1:25      | The remaining wash cycle time will be 1 hour and 25 minutes                                  |
| 6:30      | The remaining wash cycle time including chosen end-time delay will be 6 hours and 30 minutes |
| P-- 1/2/3 | 1/2/3 additional rinses are chosen (see FUNCTION BUTTONS "Extra rinse").                     |
| End       | The washing cycle is finished. The appliance shuts off automatically.                        |
| CLock-    | Function child lock is activated.                                                            |
| Lock-     | Door is closed because of high water level, high water temperature or spinning cycle.        |
| bEEP OFF  | The buzzer is deactivated                                                                    |
| bEEP On   | The buzzer is activated                                                                      |

## 9.2 Troubleshooting with display code

| Problem  | Cause                                                                                                                                 | Solution                                                                                                                                                       |
|----------|---------------------------------------------------------------------------------------------------------------------------------------|----------------------------------------------------------------------------------------------------------------------------------------------------------------|
| CLr FLtR | <ul style="list-style-type: none"> <li>• Drainage error, water is not fully drained within 6 minutes.</li> </ul>                      | <ul style="list-style-type: none"> <li>• Clean pump filter.</li> <li>• Check drain hose installation.</li> </ul>                                               |
| E2       | <ul style="list-style-type: none"> <li>• Lock error</li> </ul>                                                                        | <ul style="list-style-type: none"> <li>• Shut the door properly.</li> </ul>                                                                                    |
| E4       | <ul style="list-style-type: none"> <li>• Water level not reached after 8 minutes.</li> <li>• Drain hose is self-siphoning.</li> </ul> | <ul style="list-style-type: none"> <li>• Make sure that tap is fully opened and water pressure is normal.</li> <li>• Check drain hose installation.</li> </ul> |
| E5       | <ul style="list-style-type: none"> <li>• Drainage error in the beginning 3 minutes of Refresh.</li> </ul>                             | <ul style="list-style-type: none"> <li>• Select no speed and run Spin to drain water</li> <li>• Run solutions in CLr FLtR as repair actions.</li> </ul>        |
| EB       | <ul style="list-style-type: none"> <li>• Water protective level error.</li> </ul>                                                     | <ul style="list-style-type: none"> <li>• Contact the After sales service.</li> </ul>                                                                           |

| Problem               | Cause                                                                           | Solution                                                                                                                |
|-----------------------|---------------------------------------------------------------------------------|-------------------------------------------------------------------------------------------------------------------------|
| F3                    | <ul style="list-style-type: none"> <li>Temperature sensor error.</li> </ul>     | <ul style="list-style-type: none"> <li>Contact the After sales service.</li> </ul>                                      |
| F4                    | <ul style="list-style-type: none"> <li>Heating error.</li> </ul>                | <ul style="list-style-type: none"> <li>Contact the After sales service.</li> </ul>                                      |
| F7                    | <ul style="list-style-type: none"> <li>Motor error.</li> </ul>                  | <ul style="list-style-type: none"> <li>Contact the After sales service.</li> </ul>                                      |
| FA                    | <ul style="list-style-type: none"> <li>Water level sensor error.</li> </ul>     | <ul style="list-style-type: none"> <li>Contact the After sales service.</li> </ul>                                      |
| FE0 or FE 1<br>or FE2 | <ul style="list-style-type: none"> <li>Abnormal communication error.</li> </ul> | <ul style="list-style-type: none"> <li>Contact the After sales service.</li> </ul>                                      |
| Unb                   | <ul style="list-style-type: none"> <li>Unbalanced load error.</li> </ul>        | <ul style="list-style-type: none"> <li>Check and balance laundry load in the drum.</li> <li>Reduce the load.</li> </ul> |

## 9.3 Troubleshooting without display code

| Problem                                        | Cause                                                                                                                                                                                                                                                 | Solution                                                                                                                                                                                                                             |
|------------------------------------------------|-------------------------------------------------------------------------------------------------------------------------------------------------------------------------------------------------------------------------------------------------------|--------------------------------------------------------------------------------------------------------------------------------------------------------------------------------------------------------------------------------------|
| Washing machine fails to operate.              | <ul style="list-style-type: none"> <li>Programme is not yet started.</li> <li>Door is not properly closed.</li> <li>Machine has not been switched on.</li> <li>Power failure.</li> <li>Child lock is activated.</li> </ul>                            | <ul style="list-style-type: none"> <li>Check programme and start it.</li> <li>Close the door properly.</li> <li>Switch the machine on.</li> <li>Check power supply.</li> <li>Deactivate child lock.</li> </ul>                       |
| Washing machine will not be filled with water. | <ul style="list-style-type: none"> <li>No water.</li> <li>Inlet hose is kinked.</li> <li>Inlet hose filter is blocked.</li> <li>Water pressure is less than 0.03 MPa.</li> <li>Door is not properly closed.</li> <li>Water supply failure.</li> </ul> | <ul style="list-style-type: none"> <li>Check water tap.</li> <li>Check inlet hose.</li> <li>Unblock inlet hose filter.</li> <li>Check water pressure.</li> <li>Close the door properly.</li> <li>Ensure the water supply.</li> </ul> |
| Machine is draining while being filled.        | <ul style="list-style-type: none"> <li>Height of drain hose is below 80 cm.</li> <li>Drain hose end could reach into water.</li> </ul>                                                                                                                | <ul style="list-style-type: none"> <li>Make sure that drain hose is properly installed.</li> <li>Make sure the drain hose is not in water.</li> </ul>                                                                                |
| Drainage failure.                              | <ul style="list-style-type: none"> <li>Drain hose is blocked.</li> <li>Pump filter is blocked.</li> <li>Drain hose end is higher than 100 cm above floor level.</li> </ul>                                                                            | <ul style="list-style-type: none"> <li>Unblock drain hose.</li> <li>Clean pump filter.</li> <li>Make sure that drain hose is properly installed.</li> </ul>                                                                          |
| Strong vibration while spinning.               | <ul style="list-style-type: none"> <li>Not all transportation bolts have been removed.</li> <li>Appliance has no solid position.</li> <li>Machine load is not correct.</li> </ul>                                                                     | <ul style="list-style-type: none"> <li>Remove all transportation bolts.</li> <li>Ensure solid ground and a levelled position.</li> <li>Check load weight and balance.</li> </ul>                                                     |
| Operation stops before completing wash cycle.  | <ul style="list-style-type: none"> <li>Water or electric failure.</li> </ul>                                                                                                                                                                          | <ul style="list-style-type: none"> <li>Check power and water supply.</li> </ul>                                                                                                                                                      |
| Operation stops for a period of time.          | <ul style="list-style-type: none"> <li>Appliance displays error code.</li> <li>Problem due to load pattern.</li> <li>Programme performs soaking cycle.</li> </ul>                                                                                     | <ul style="list-style-type: none"> <li>Consider display codes.</li> <li>Reduce or adjust load.</li> <li>Cancel programme and restart.</li> </ul>                                                                                     |

| Problem                                             | Cause                                                                                                                                                                                                                                                         | Solution                                                                                                                                                                                                                                 |
|-----------------------------------------------------|---------------------------------------------------------------------------------------------------------------------------------------------------------------------------------------------------------------------------------------------------------------|------------------------------------------------------------------------------------------------------------------------------------------------------------------------------------------------------------------------------------------|
| Excessive foam floats drum and/or detergent drawer. | <ul style="list-style-type: none"> <li>Detergent is not appropriate.</li> <li>Excessive use of detergent.</li> </ul>                                                                                                                                          | <ul style="list-style-type: none"> <li>Check detergent recommendations.</li> <li>Reduce amount of detergent.</li> </ul>                                                                                                                  |
| Automatic adjustment of washing time.               | <ul style="list-style-type: none"> <li>Washing programme duration will be adjusted.</li> </ul>                                                                                                                                                                | <ul style="list-style-type: none"> <li>This is normal and doesn't affect functionality.</li> </ul>                                                                                                                                       |
| Spinning fails.                                     | <ul style="list-style-type: none"> <li>Unbalance of laundry.</li> </ul>                                                                                                                                                                                       | <ul style="list-style-type: none"> <li>Check machine load and laundry and run a spinning programme again.</li> </ul>                                                                                                                     |
| Unsatisfactory washing result.                      | <ul style="list-style-type: none"> <li>Degree of pollution does not agree with selected programme.</li> <li>Detergent quantity was not sufficient.</li> <li>Maximum load has been exceeded.</li> <li>Laundry was unevenly distributed in the drum.</li> </ul> | <ul style="list-style-type: none"> <li>Select an other programme.</li> <li>Choose the detergent acc. to the degree of pollution and acc. to manufacturer specifications.</li> <li>Reduce loading.</li> <li>Loose the laundry.</li> </ul> |
| Washing powder residues are on the laundry.         | <ul style="list-style-type: none"> <li>Insoluble particles of detergent can remain as white spots on the laundry.</li> </ul>                                                                                                                                  | <ul style="list-style-type: none"> <li>Perform extra rinse.</li> <li>Try to brush the points from the dry laundry.</li> <li>Choose an other detergent.</li> </ul>                                                                        |
| Laundry has grey patches.                           | <ul style="list-style-type: none"> <li>Caused by fats such as oils, creams or ointments.</li> </ul>                                                                                                                                                           | <ul style="list-style-type: none"> <li>Pretreat the laundry with a special cleaner.</li> </ul>                                                                                                                                           |

### **i** Note: Foam formation

If too much foam is inspected during spin cycle, motor stops and drain pump will be activated for 90 seconds. If that elimination of foam fails up to 3 times, programme ends without spinning.

Should the error messages reappear even after the taken measures, switch off the appliance, disconnect the power supply and contact the customer service.

### 9.4 In case of power failure

The current programme and its setting will be saved. When power supply is restored operation will be resumed. In case of power failure during programme running door opening is mechanically blocked. If the laundry is to be removed, the water level must not be visible in the glass door. - Danger of scalding!

- ▶ Lower the water level according to the chapter "Care and cleaning-Pump filter".
- ▶ Pull lever (A) beneath service flap (Fig. 9-1) until door is unlocked by a gentle click.
- ▶ Fix all parts and close the service flap.

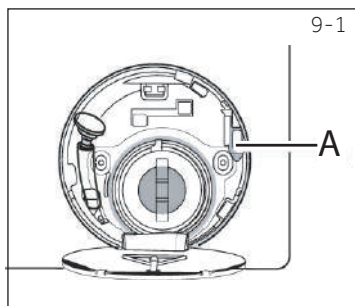

### **i** Note: Unlock the door

When the washing machine is in a safe state (under the water level below the window along a certain distance, barrel temperature below 55 °C, the inner barrel did not turn), may unlock the doors of the machine operation.

## 10.1 Preparation

- ▶ Take the appliance out of the packaging.
- ▶ Remove all packaging material including polystyrene base, keep them out of childrens reach. While opening the package, water drops may be seen on plastic bag and port-hole. This normal phenomenon results from water tests in the factory.



### Note: Packaging disposal

Keep all packaging materials out of children's reach and dispose them in an environmentally friendly manner.

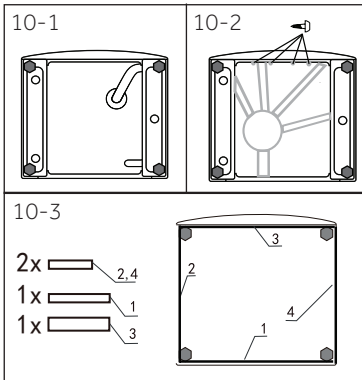

## 10.2 Install metal board

1. Tilt back the appliance (Fig. 10-1).
2. Get the metal board from the top of the packaging foam and install to the bottom of the appliance, then fix the metal board with four screws (Fig. 10-2).
3. Take out the noise reduction pads and remove the double-sided adhesive protective film; place the noise reduction pads under the washing machine cabinet as shown in Figure 10-3 (two longer pads in position 1 and 3, two shorter pads in position 2 and 4). Finally set the machine upright again.



### Note: Noise reduction pad

Noise reduction pad is optional, could help to reduce noise, please assemble it or not according to your own demand.

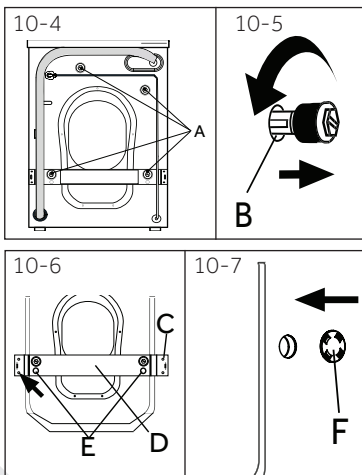

## 10.3 Dismantle the transportation bolts

The transportation bolts are designed for clamping anti-vibration components inside the appliance during transportation to prevent inner damage.

1. Remove the 4 transportation bolts (A) on the rear side and take out plastic spacers (B) from inner side of the machine (Fig. 10-4 and 10-5).
2. Remove the strengthened pieces (C), then re-move the strengthened pieces (D) and take out pack-ing rods (E) innerside of the appliance (Fig. 10-6).
3. Fill left holes with blanking plugs (F) (Fig. 10-7).

**i** Note: Keep in safe place

Keep the transportation bolts in a safe place for later use. Whenever the appliance is to be moved at first reinstall the bolts.

**10.4 Moving the appliance**

If the machine is to be moved to a distant location, replace the transportation bolts removed before installation to prevent damage:

1. Remove the blanking plugs.
2. Remove the back cover
3. Insert the plastic spacers and the transportation bolts.
4. Tighten the bolts with a spanner.
5. Replace the back cover.

**10.5 Aligning the appliance**

Adjust all feet (Fig. 10-8) to achieve a complete level position. This will minimize vibrations and thus noise during use. It will also reduce wear and tear. We recommend to use a spirit level for adjustment. Floor should be as stable and flat as possible.

1. Loose the locknut (1) by using a wrench.
2. Adjust the high by turning the foot (2).
3. Tighten lock ut (1) against the housing.

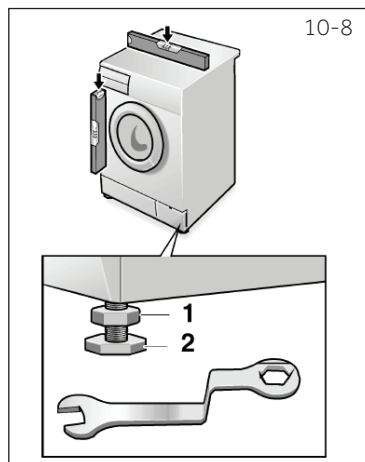

## 10.6 Drain Water Connection

Fix the water drain hose properly to the piping. The hose has to reach at one point a height between 80 and 100 cm above the appliance bottom line! If possible keep always drain hose fixed to the clip at the appliance back.



### WARNING!

- ▶ Use only the supplied hose set for the connection.
- ▶ Never reuse old hose sets!
- ▶ Only connect to cold water supply.
- ▶ Before connection, check whether the water is clean and clear.

Following connections are possible:

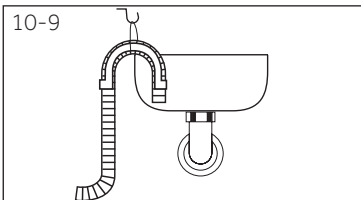

#### 10.6.1 Drain hose to sink

- ▶ Hang the drain hose with the U-support over the edge of a sink with adequate size (Fig. 10-9).
- ▶ Protect the U-support sufficiently against slipping.

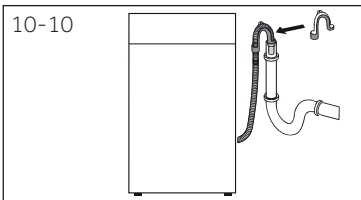

#### 10.6.2 Drain hose to waste water connection

- ▶ The internal diameter of the stand pipe with vent-hole must be minimum 40 mm.
- ▶ Put the drain hose for approx. 80 mm in the wastewater pipe.
- ▶ Attach the U-support and secure it sufficiently (Fig. 10-10).

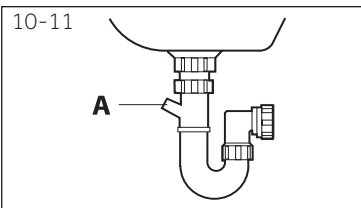

#### 10.6.3 Drain hose to sink connection

- ▶ The junction must lie above the siphon
- ▶ A spigot connection is usually closed by a pad (A). That must be removed to prevent any disfunction (Fig. 10-11).
- ▶ Secure the drain hose with a clamp.



### CAUTION!

- ▶ The drain hose should not be submerged in water and should be securely fixed and leak-free. If the drain hose is placed on the ground or if the pipe is at a height of less than 80 cm, the washing machine will continuously drain while being filled (self-siphoning).
- ▶ Drain hose is not to be extended. If necessary contact after sales service.

### 10.7 Fresh Water Connection

Make sure that the gaskets are inserted.

1. Connect the water inlet hose with the angled end to the appliance (Fig. 10-12). Tighten the screw joint by hand.
2. The other end connect to a water tap with a 3/4" thread (Fig. 10-13).

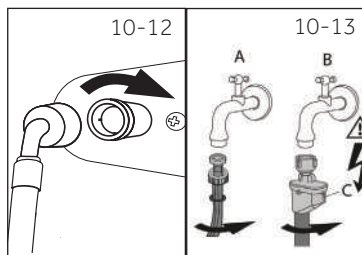

#### **i** Note: Aqua-stop-system

Some models are equipped with an aqua-stop inlet hose (B). The aqua-stop system protects against water damage by automatically cutting the fresh water supply in case of a leaking hose. This is indicated by a red marker (C). The hose must be replaced.

### 10.8 Electrical Connection

Before each connection check if:

- ▶ power supply, socket and fusing are appropriate to the rating plate.
- ▶ the power socket is earthed and no multi-plug or extension are used.
- ▶ the power plug and socket are strictly according.

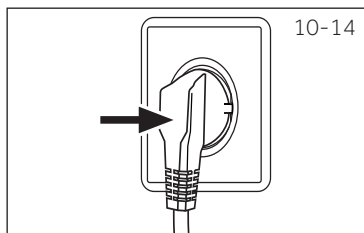

Put the plug into the socket (Fig. 10-14).



#### **WARNING!**

- ▶ Ensure always that all connections (power supply, drain and fresh water hose) are firm, dry and leak free!
- ▶ Take care these parts are never to be crushed, kinked, or twisted.
- ▶ If the supply cord is damaged, it must be replaced by the service agent (see warranty card) in order to avoid a hazard.

## 11.1 Additional technical data

| HW150-BP14986E          |                      |
|-------------------------|----------------------|
| Dimension (HxWxD in mm) | 985x701x630          |
| Voltage in V            | 220-240 V~/50Hz      |
| Current in A            | 10                   |
| Max power in W          | 2000                 |
| Water pressure in MPa   | $0.03 \leq P \leq 1$ |
| Netto weight in kg      | 103                  |

## 11.2 Product dimensions

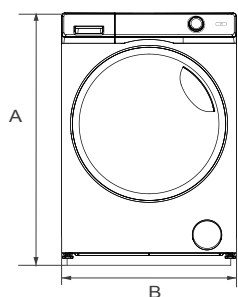

FRONT VIEW

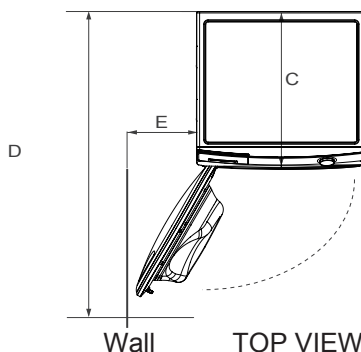

Wall TOP VIEW

| PRODUCT DIMENSIONS                                        | HW150-BP14986E |
|-----------------------------------------------------------|----------------|
| A Overall height of product mm                            | 985            |
| B Overall width of product mm                             | 701            |
| C Overall width of product (To maincontrol board size) mm | 630            |
| D Depth of door open mm                                   | 1260           |
| E Minimum door clearance to adjacent wall mm              | 400            |

Note: The exact height of your washer is dependent on how far the feet are extended from the base of the machine. The space where you install your washer needs to be at least 40mm wider and 20mm deeper than its dimensions.

## 11.3 Standards and Directives

This product meets the requirements of all applicable EC directives with the corresponding harmonised standards, which provide for CE marking.



We recommend our Haier Customer Service and the use of original spare parts.  
If you have a problem with your appliance, please first check section TROUBLESHOOTING.

If you cannot find a solution there, please contact

- ▶ your local dealer or
- ▶ the Service & Support area at [www.haier.com](http://www.haier.com) where you can find telephone numbers and FAQs and where you can activate the service claim.

To contact our Service, ensure that you have the following data available.  
The information can be found on the rating plate.

Model \_\_\_\_\_ Serial No. \_\_\_\_\_

Also check the Warranty Card supplied with the product in case of warranty.

For general business enquiries please find below our addresses in Europe:

| European Haier addresses   |                                                                                                         |                                                                         |                                                                                |
|----------------------------|---------------------------------------------------------------------------------------------------------|-------------------------------------------------------------------------|--------------------------------------------------------------------------------|
| Country*                   | Postal address                                                                                          | Country*                                                                | Postal address                                                                 |
| <b>Italy</b>               | Haier Europe Trading SRL<br>Via De Cristoforis, 12<br>21100 Verese<br>ITALY                             | <b>France</b>                                                           | Haier France SAS<br>53 Boulevard Ornano-Pleyad<br>393200 Saint Denis<br>FRANCE |
| <b>Spain<br/>Portugal</b>  | Haier Iberia SL<br>Pg. Garcia Faria, 49-51<br>08019 Barcelona<br>SPAIN                                  | <b>Belgium-FR<br/>Belgium-NL<br/>Netherlands<br/>Luxembourg</b>         | Haier Benelux SA<br>Anderlecht<br>Route de Lennik 451<br>BELGIUM               |
| <b>Germany<br/>Austria</b> | Haier Deutschland GmbH<br>Konrad-Zuse-Platz 6<br>81829 München<br>GERMANY                               | <b>Poland<br/>Czechia<br/>Hungary<br/>Greece<br/>Romania<br/>Russia</b> | Haier Poland Sp. zo.o.<br>Al. Jerozolimskie 181B<br>02-222 Warszawa<br>POLAND  |
| <b>United<br/>Kingdom</b>  | Haier Appliances UK Co.Ltd.<br>One Crown Square<br>Church Street East<br>Woking, Surrey, GU21 6HR<br>UK |                                                                         |                                                                                |

\*For more information please refer to [www.haier.com](http://www.haier.com)

HW150-BP14986E

**Haier**

Manuel d'utilisation  
Lave-linge



HW150-BP14986E

FR

**Haier**

## Nous vous remercions d'avoir acheté un produit Haier.

Veillez lire attentivement ces instructions avant d'utiliser l'appareil. Ces instructions sont des informations utiles vous permettant de mieux exploiter cet appareil, et vous assurer une installation, une utilisation et un entretien sécurisés et adéquats.

Veillez conserver ce manuel dans un endroit approprié afin de toujours vous y référer pour une utilisation sécurisée et adéquate de l'appareil.

Si vous devez vendre, donner ou abandonner l'appareil pour cause de déménagement, assurez-vous également de laisser ce manuel afin que le prochain utilisateur puisse maîtriser l'appareil, notamment les règles de sécurité.

### Légende



**Attention - Règles importantes de sécurité**



Généralités et conseils



Informations sur l'environnement

### Mise au rebut



Contribuer à la protection de l'environnement et de la santé humaine. Veuillez mettre les emballages au rebut dans les contenants prévus pour leur recyclage. Contribuez à recycler les déchets d'appareils électriques et électroniques. Ne mettez pas au rebut les appareils marqués de ce symbole avec les ordures ménagères. Veuillez déposer l'appareil dans votre usine de recyclage locale ou prendre contact avec votre bureau municipal.



## AVERTISSEMENT !

### Risque de blessure ou d'asphyxie !

Débranchez l'appareil du secteur. Coupez le câble principal et mettez-le au rebut. Enlevez le verrou de la porte pour éviter qu'un enfant ou un animal domestique ne soit coincé dans l'appareil.



## AVERTISSEMENT !

Afin d'éviter un risque dû à la remise à zéro intempestive du coupe-circuit thermique, cet appareil ne doit pas être alimenté à travers un dispositif de commutation externe, comme un temporisateur, ou connecté à un circuit qui est régulièrement activé et désactivé par les services publics.

|                                 |    |
|---------------------------------|----|
| 1-Consignes de sécurité.....    | 4  |
| 2-Description du produit .....  | 7  |
| 3-Panneau de commande.....      | 8  |
| 4-Programmes .....              | 13 |
| 5-Consommation.....             | 16 |
| 6-Utilisation quotidienne ..... | 17 |
| 7-Lavage écologique .....       | 23 |
| 8-Entretien et nettoyage .....  | 24 |
| 9-Dépannage.....                | 27 |
| 10-Installation.....            | 31 |
| 11-Données techniques.....      | 35 |
| 12-Service clientèle.....       | 36 |

## Il convient de lire les consignes de sécurité suivantes avant d'utiliser l'appareil



### AVERTISSEMENT !

#### Avant la première utilisation

- ▶ Vérifiez qu'il n'existe aucun dommage lié au transport.
- ▶ Retirez tous les boulons de transport.
- ▶ Retirez tous les emballages et tenez-les hors de portée des enfants.
- ▶ Il faut toujours au moins deux personnes pour la manipulation de l'appareil car il est lourd.

#### Utilisation quotidienne

- ▶ Cet appareil peut être utilisé par des enfants âgés d'au moins 8 ans, ainsi que par des personnes ayant des capacités physiques, sensorielles ou mentales réduites ou sans expérience et connaissances, si elles sont encadrées ou formées à l'utilisation sécurisée de l'appareil et comprennent les risques y relatifs.
- ▶ Tenez les enfants de moins de 3 ans hors de portée de l'appareil, sauf s'ils sont en permanence surveillés.
- ▶ Les enfants ne doivent pas jouer avec l'appareil.
- ▶ Ne laissez pas un enfant ou un animal domestique s'approcher de l'appareil lorsque la porte est ouverte.
- ▶ Tenez les produits de lavage hors de la portée des enfants.
- ▶ Remontez les fermetures éclair, recousez les éléments mal fixés et faites attention aux petits articles pour éviter que le linge ne s'emmêle. Si nécessaire, utilisez un sac ou un filet approprié.
- ▶ Évitez de toucher ou d'utiliser l'appareil pieds nus ou lorsque vos mains ou vos pieds sont mouillés ou humides.
- ▶ Évitez de couvrir l'appareil pendant qu'il fonctionne ou après utilisation, pour laisser l'humidité s'évaporer.
- ▶ Évitez de déposer des objets lourds ou des sources de chaleur ou d'humidité sur l'appareil.
- ▶ Évitez d'utiliser ou de conserver du détergent inflammable ou des agents de nettoyage à sec à proximité de l'appareil.
- ▶ Évitez d'utiliser un pulvérisateur inflammable à proximité de l'appareil.
- ▶ Évitez de laver des vêtements traités avec des solvants dans l'appareil sans les avoir préalablement séchés à l'air.

**AVERTISSEMENT !****Utilisation quotidienne**

- ▶ Évitez de retirer ou d'insérer la fiche en présence de gaz inflammables
- ▶ Évitez de laver des matériaux en caoutchouc ou en éponge à des températures élevées.
- ▶ Évitez de laver tout linge sali par la farine.
- ▶ Évitez d'ouvrir le tiroir à lessive pendant le cycle de lavage.
- ▶ Évitez de toucher la porte pendant le lavage, car elle est chaude.
- ▶ Évitez d'ouvrir la porte si l'eau est visible à travers le hublot.
- ▶ Évitez d'ouvrir la porte en la forçant. Elle est équipée d'un système de verrouillage et s'ouvre quelques instants après la fin du cycle de lavage.
- ▶ Arrêtez l'appareil après chaque programme de lavage et avant d'entreprendre tout entretien, et débranchez l'appareil de l'alimentation électrique pour économiser l'énergie et pour des raisons de sécurité.
- ▶ Tenez la fiche et non le cordon pour débrancher l'appareil.

**Entretien et nettoyage**

- ▶ Assurez-vous que les enfants sont sous surveillance lors du nettoyage et de l'entretien.
- ▶ Débranchez l'appareil de l'alimentation électrique avant d'entreprendre tout entretien.
- ▶ Gardez la partie inférieure du hublot propre et ouvrez la porte et le tiroir à lessive lorsque l'appareil est en marche.
- ▶ N'utilisez pas un pulvérisateur d'eau ou nettoyant à vapeur pour nettoyer l'appareil.
- ▶ Faites remplacer le cordon d'alimentation endommagé par le fabricant, son représentant ou par des personnes qualifiées uniquement afin d'éviter tout risque.
- ▶ N'essayez pas de réparer vous-même l'appareil. En cas de réparation, veuillez contacter notre service clientèle.

**Installation**

- ▶ Placez l'appareil dans un endroit bien ventilé. Choisissez un emplacement qui permet d'ouvrir complètement la porte.



## AVERTISSEMENT !

### Installation

- ▶ N'installez jamais l'appareil à l'extérieur dans un endroit humide, ou dans un lieu qui serait sujet à des fuites d'eau, comme en dessous ou à proximité d'un bloc-évier. En cas de fuite d'eau, coupez l'alimentation électrique et laissez le lave-linge sécher naturellement.
- ▶ Installez ou utilisez l'appareil uniquement dans des endroits où la température est supérieure à 5 °C.
- ▶ Évitez de placer l'appareil directement sur un tapis ou près d'un mur ou d'un meuble.
- ▶ N'installez pas l'appareil en direction des rayons solaires ou à proximité des sources de chaleur (par exemple, les cuisinières, chauffe-eau).
- ▶ Vérifiez que les informations électriques sur la plaque signalétique sont conformes à l'alimentation électrique. Si ce n'est pas le cas, veuillez contacter un électricien.
- ▶ N'utilisez pas des adaptateurs multiprises et des rallonges.
- ▶ Assurez-vous d'utiliser uniquement l'ensemble de cordon électrique et de tuyau d'arrivée d'eau livré.
- ▶ Assurez-vous que le cordon d'alimentation et la prise ne sont pas endommagés. S'ils sont endommagés, veuillez les faire remplacer par un électricien.
- ▶ Pour l'alimentation électrique, utilisez une prise avec mise à la terre différente, facilement accessible après l'installation. Mettez à la terre cet appareil.
- ▶ Assurez-vous que les joints et raccords du tuyau d'arrivée d'eau sont serrés et qu'il n'y a pas de fuite.

### Utilisation prévue

Cet appareil est conçu pour le linge lavable au lave-linge uniquement. Suivez à chaque fois les instructions fournies sur l'étiquette de chaque vêtement. Il est également conçu exclusivement pour un usage domestique à l'intérieur de la maison. Il n'est pas destiné à un usage commercial ou industriel.

Aucune modification ou altération de cet appareil n'est autorisée. L'utilisation inappropriée vous expose à des risques et à la perte de tous les droits de garantie et de responsabilité.



### **i** Remarque :

En raison des modifications techniques et des divers modèles, les illustrations des chapitres suivants peuvent être différentes de votre modèle.

## 2.1 Description de l'appareil

Partie avant (Fig. 2-1) :

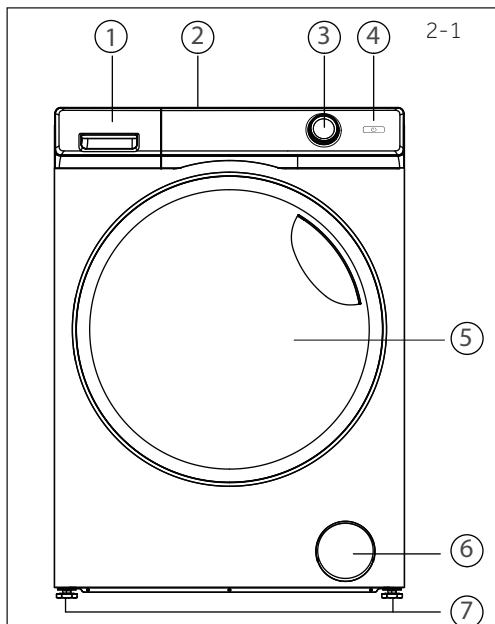

- |                          |                            |
|--------------------------|----------------------------|
| 1 Tiroir à détergents    | 5 Porte du lave-linge      |
| 2 Plan de travail        | 6 Filtre/Trappe de service |
| 3 Sélecteur de programme | 7 Pieds ajustables         |
| 4 Panneau de commande    |                            |

Côté arrière (Fig. 2-2) :

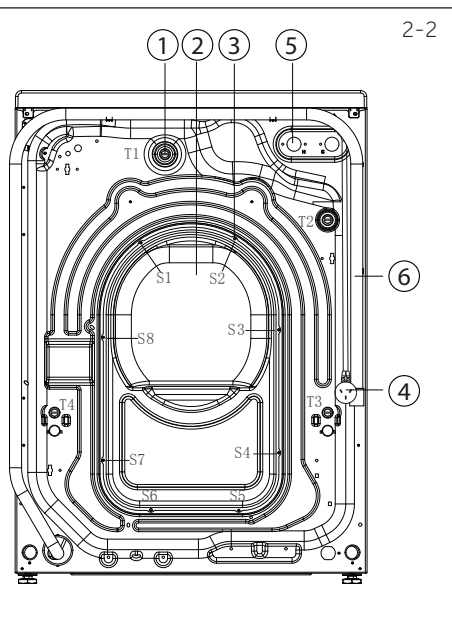

- |                                    |
|------------------------------------|
| 1 Boulons d'expédition (T1-T4)     |
| 2 Vis du couvercle arrière         |
| 3 Vis du couvercle arrière (S1-S8) |
| 4 Cordon d'alimentation            |
| 5 Vanne d'arrivée d'eau            |
| 6 Tuyau de vidange                 |

## 2.2 Accessoires

Vérifiez les accessoires et la documentation suivant cette liste (Fig. 2-3) :



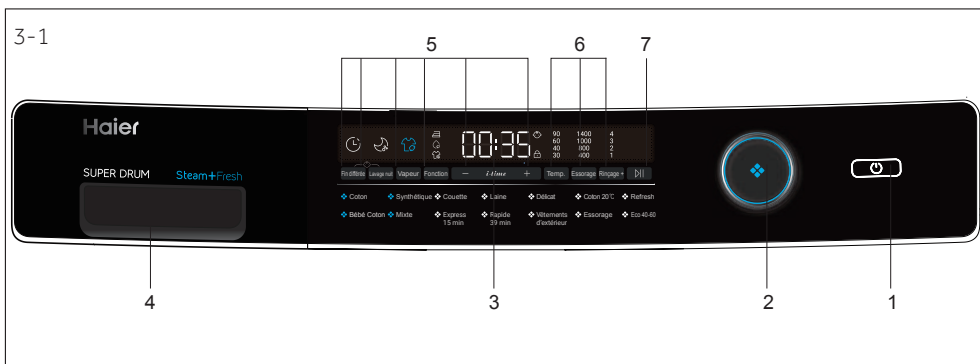

## **i** Remarque : Variété

La présentation et les caractéristiques peuvent être différentes.

- |                           |                       |                              |
|---------------------------|-----------------------|------------------------------|
| 1 Bouton « Marche/Arrêt » | 3 Écran               | 5 Boutons de fonctions       |
| 2 Sélecteur de programme  | 4 Tiroir à détergents | 6 Boutons de réglage         |
|                           |                       | 7 Bouton « Démarrage/Pause » |

## **i** Remarque : Signal sonore

Le signal sonore retentit dans les cas suivants :

- ▶ lorsque vous appuyez sur un bouton ;
- ▶ lorsque vous tournez le sélecteur de programme ;
- ▶ à la fin d'un programme ;
- ▶ en cas de dysfonctionnement.

Vous pouvez désactiver le signal sonore en cas de besoin : voir la section UTILISATION QUOTIDIENNE (voir P22 6.13).

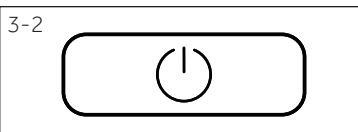

### 3.1 Bouton « Marche/Arrêt »

Appuyez sur ce bouton (Fig. 3-2) pour allumer l'écran. Appuyez sur cette touche pendant 3 secondes pour le mettre en mode de veille " ARRÊT " lorsque l'affichage est actif.

## **i** Remarque : Mode

L'écran passe en mode veille " ARRÊT " si le mode veille dure trop longtemps.

## **i** Remarque : Alimentation électrique.

Débranchez le cordon d'alimentation pour déconnecter l'appareil de l'alimentation électrique.

### 3.2 Sélecteur de programme

Vous pouvez sélectionner l'un des 14 programmes en tournant le bouton (Fig. 3-3). La LED correspondant s'allume et les paramètres par défaut s'affichent.

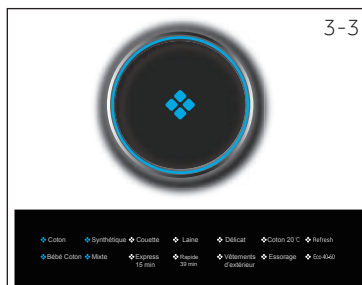

### 3.3 Écran

L'écran (Fig. 3-4) affiche les informations suivantes :

- ▶ Durée du lavage
- ▶ Fin différée
- ▶ Codes d'erreur et informations sur l'entretien
- ▶ Boutons de fonction et bouton « Départ/Pause »

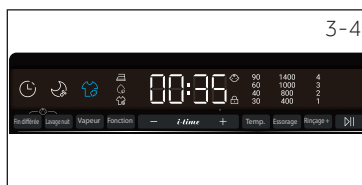

### 3.4 Tiroir à lessive

Ouvrez le tiroir. Il contient les compartiments suivants (Fig. 3-5) :

- 1: Compartiment à détergent en poudre ou en liquide
- 2 : Volet de sélection du détergent, le soulever pour le détergent en poudre, le garder baissé pour le détergent liquide.
- 3: Compartiment pour désinfectant.
- 4: Compartiment pour adoucisseur.
- 5: Verrouillez la languette, appuyez dessus pour extraire le tiroir du distributeur.

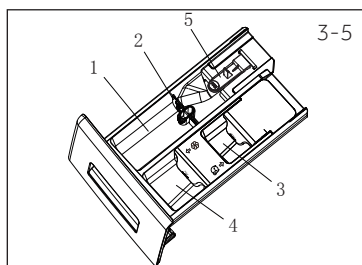

Ces types de détergents sont idéaux pour les différentes températures de lavage. Veuillez-vous référer au manuel de détergent.

### 3.5 Boutons de fonctions

Les boutons de fonctions (boutons 3.5.1-3.5.5, Fig. 3-6) permettent d'ajouter des fonctions supplémentaires aux programmes avant de démarrer le programme. Les indicateurs correspondants s'affichent à l'écran. Toutes les fonctions se désactivent lorsque vous éteignez l'appareil ou lorsque vous configurez un nouveau programme.

Si un bouton dispose de plusieurs options, vous pouvez sélectionner l'option souhaitée en appuyant successivement sur le bouton.

Pour supprimer le paramétrage ou annuler le processus de paramétrage, appuyez sur le bouton de fonction jusqu'à ce que les voyants LED s'allument ou, dans le cas d'une seule option, les voyants LED s'éteignent.

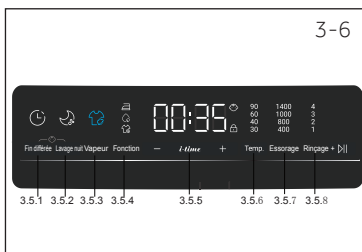

## Remarque : Paramètres d'usine

Pour garantir des résultats optimaux dans chaque programme, Haier a défini avec précision les paramètres par défaut. En l'absence d'indications particulières, nous vous recommandons d'utiliser les paramètres par défaut.



### 3.5.1- Bouton de fonction « Fin différée »

Appuyez sur ce bouton (Fig. 3-7) pour démarrer le programme avec une fin différée. Vous pouvez repousser la fin du programme par incrément de 30 minutes, de 0,5 à 24 h (ajouter du temps à la durée du programme initial). Par exemple, si l'écran affiche « 6 : 30 », le cycle du programme s'achève dans 6 heures et 30 minutes. Touchez le bouton « Démarrage/Pause » pour activer le délai de fin différée. Ne s'applique pas au programme "essorage.".

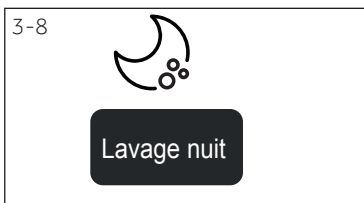

### 3.5.2 Bouton «Lavage nuit»

Appuyez sur ce bouton (Fig. 3-8) pour sélectionner la fonction Lavage nuit afin d'obtenir de meilleures performances la nuit. Tout le signal acoustique sera désactivé, sauf le signal de défaillance. Une dispersion de la charge de linge de 12 heures est ajoutée au programme à mesure qu'il reste 1 minute..

## Remarque : Lavage nuit

La vitesse maximale peut être réglée à 800 tr/min lorsque vous ajoutez la fonction Lavage nuit à un programme. Repassage facile est le réglage par défaut de Lavage nuit. Le Lavage nuit se ra annulé si le Repassage facile est annulé.

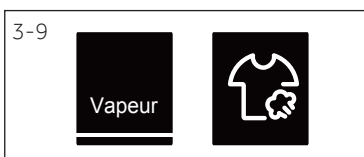

### 3.5.3 Bouton « Vapeur »

Cette fonction (Fig. 3-9) est disponible sur les cycles de Coton, Synthétique, Bébé Coton, Mixte. Dès qu'elle est sélectionnée, la fonction de température devient non sélectionnable. L'icône sera réveillée lorsque les cycles ci-dessus seront sélectionnés.

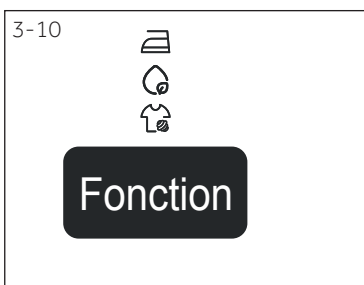

### 3.5.4- Bouton de fonction

Appuyez sur ce bouton (Fig. 3-10) pour choisir des options particulières.

Les symboles sont expliquées ci-dessous.

  
Repassage  
facile

  
Anti-allergique

  
Intense

### 3.5.5- Bouton de fonction « *i-time* »

Cette fonction (Fig. 3-11) permet d'intensifier les différents temps de lavage. Le « *i-time* » ne peut pas fonctionner en lavage unique fonction, fonction d'essorage et auto-nettoyage facile.



## 3.6 Boutons de réglage

Les réglages individuels de la température de l'eau (Temp.), de la vitesse d'essorage (Speed) et des temps de rinçage supplémentaires (Rinçage +) peuvent être programmés. Chaque paramètre comporte plusieurs options à fixer, du minimum au maximum.



### Remarque : Réglages

Les réglages ne sont pas disponibles sur certains programmes.

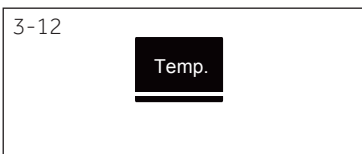

#### 3.6.1 - Bouton de réglage « Temp. »

Touchez ce bouton (Fig. 3-12) pour changer la température de lavage du programme. Si aucune valeur ne s'illumine, l'eau ne sera pas chauffée.



#### 3.6.2- Bouton de réglage « Essorage»

Touchez ce bouton (Fig. 3-13) pour changer ou désélectionner la fonction d'essorage. Si aucune valeur ne s'illumine, le linge ne sera pas essoré.



#### 3.6.3 Bouton de réglage « Rinçage+ »

Touchez ce bouton (Fig. 3-14) pour rincer le linge plus intensément avec de l'eau douce. Cette fonction est recommandée pour les personnes à la peau sensible. Vous pouvez sélectionner un à trois cycles supplémentaires en appuyant sur le bouton plusieurs fois. Les temps de rinçage supplémentaires s'allumeront lorsqu'il sera sélectionné.



#### 3.7 Bouton « Départ/Pause »

Appuyez sur ce bouton (Fig. 3-15) pour démarrer un programme sélectionné. Appuyez à nouveau sur cette touche pour mettre l'appareil en pause et déverrouiller la porte lorsque l'appareil est en marche. Quelques secondes peuvent être nécessaires pour déverrouiller la porte. Les temps de rinçage supplémentaires s'allument lorsque cette fonction est sélectionnée.

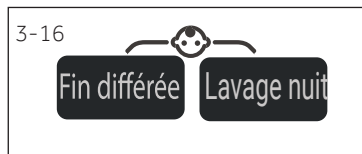

#### 3.8 Sécurité enfants

Appuyez simultanément sur le bouton « Fin différée» et « Lavage nuit » (Fig. 3-16) pendant 3 secondes pour bloquer l'activation des éléments du panneau. Pour déverrouiller, touchez à nouveau les deux boutons. L'indicateur de verrouillage des enfants s'allume lorsque le verrouillage des enfants fonctionne. Cette fonctionnalité est en option lorsque la machine est en marche.

## Programmes de lavage

Les programmes de lavage sont optimisés pour des types de blanchisseries spécifiques. Sélectionnez le programme qui correspond le mieux aux objets lavés. Les paramètres indiqués en gras sont des paramètres suggérés pour le programme

o En option, / Indisponible

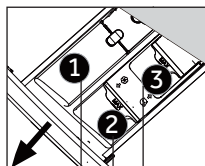

Compartiment à détergent pour :

- 1 Détergent liquide ou en poudre
- 2 Adoucisseur ou produit d'entretien
- 3 Désinfectant

| Programme   | Charge max. | Température<br>en °C <sup>2)</sup> |   |   |   | Type de tissu                                          | Vitesse d'essorage | Rinçage + |
|-------------|-------------|------------------------------------|---|---|---|--------------------------------------------------------|--------------------|-----------|
|             | en kg       |                                    | 1 | 2 | 3 |                                                        | en tr/min          |           |
| Coton       | 15          | 90                                 | o | o | / | Coton                                                  | <b>1400</b>        | 3         |
|             |             | 60                                 |   |   |   |                                                        | 1000               | 2         |
|             |             | <b>40</b>                          |   |   |   |                                                        | 800                | 1         |
|             |             | 30                                 |   |   |   |                                                        | 400                | -         |
|             |             | -                                  |   |   |   |                                                        | -                  | -         |
| Synthétique | 7.5         | 60                                 | o | o | / | Tissu synthétique ou mélangé                           | <b>1000</b>        | 3         |
|             |             | <b>40</b>                          |   |   |   |                                                        | 800                | 2         |
|             |             | 30                                 |   |   |   |                                                        | 400                | 1         |
|             |             | -                                  |   |   |   |                                                        | -                  | -         |
| Couette     | 3           | 40                                 | o | o | / | Couette                                                | <b>800</b>         | 2         |
|             |             | <b>30</b>                          |   |   |   |                                                        | 400                | 1         |
|             |             | -                                  |   |   |   |                                                        | -                  | -         |
| Laine       | 3           | 40                                 | o | o | / | Tissu en laine ou à teneur en laine lavable en machine | <b>800</b>         | 2         |
|             |             | 30                                 |   |   |   |                                                        | 400                | 1         |
|             |             | -                                  |   |   |   |                                                        | -                  | -         |
| Délicat     | 3           | <b>30</b>                          | o | o | / | Linge délicat et soie                                  | <b>400</b>         | 1         |
|             |             | -                                  |   |   |   |                                                        | -                  | -         |
| Coton 20 °C | 15          | /                                  | o | o | / | Coton                                                  | <b>1000</b>        | 3         |
|             |             |                                    |   |   |   |                                                        | 800                | 2         |
|             |             |                                    |   |   |   |                                                        | 400                | 1         |
|             |             |                                    |   |   |   |                                                        | -                  | -         |
| Refresh     | 1           | /                                  | / | / | / | Coton/Synthétique                                      | /                  | /         |
| Bébé Coton  | 7.5         | 90                                 | o | o | / | Coton/Synthétique                                      | <b>1000</b>        | 2         |
|             |             | 60                                 |   |   |   |                                                        | 800                | 1         |
|             |             | <b>40</b>                          |   |   |   |                                                        | 400                | -         |
|             |             | 30                                 |   |   |   |                                                        | -                  | -         |
|             |             | -                                  |   |   |   |                                                        | -                  | -         |

o En option, / Indisponible

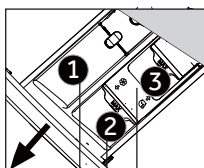

Compartiment à détergent pour :

- ❶ Détergent liquide ou en poudre
- ❷ Adoucisseur ou produit d'entretien
- ❸ Désinfectant

| Programme             | Charge max. | Température<br>en °C <sup>2)</sup> |   |   |   | Type de tissu                                            | Vitesse d'essorage<br>en tr/min | Rinçage +        |
|-----------------------|-------------|------------------------------------|---|---|---|----------------------------------------------------------|---------------------------------|------------------|
|                       | en kg       |                                    | 1 | 2 | 3 |                                                          |                                 |                  |
| Mixte                 | 15          | 60<br>40<br>30<br>-                | o | o | / | Mélange de linge en coton et synthétique légèrement sale | 1000<br>800<br>400<br>-         | 3<br>2<br>1<br>- |
| Express 15 min        | 2           | 40<br>30<br>-                      | o | o | / | Coton/Synthétique                                        | 1400<br>1000<br>800<br>400<br>- | 2<br>1<br>-      |
| Rapide 39 min         | 7.5         | 40<br>30<br>-                      | o | o | / | Coton/Synthétique                                        | 1000<br>800<br>400<br>-         | 1<br>-           |
| Vêtements d'extérieur | 7.5         | 40<br>30<br>-                      | o | / | / | Coton, lin et synthétique                                | 1000<br>800<br>400<br>-         | 1<br>-           |
| Essorage              | 15          | /                                  | / | / | / | tous les tissus                                          | 1400<br>1000<br>800<br>400<br>- | /                |
| Eco 40-60             | 15          | /                                  | o | o | / | Coton/linge                                              | /                               | /                |



## Remarque : Index

1. La charge maximale se réfère au poids du linge sec.
2. "-" fait référence à l'affichage de la lumière éteinte pour le réglage correspondant. Pour le réglage de la température, il s'agit de l'eau d'entrée qui n'est pas chauffée ; pour le réglage de la vitesse, il s'agit de l'absence d'essorage pour le programme sélectionné ; pour le réglage du rinçage supplémentaire, il s'agit de l'absence de rinçage supplémentaire.
3. Choisissez 90°C comme température de lavage uniquement pour des exigences hygiéniques particulières.
4. Réduisez la quantité de détergent pour Express 15 et Super Fast car la durée du programme est courte.
5. La recommandation pour la charge « Refresh » est d'un vêtement taille adulte ou 5 vêtements taille enfant.
6. La conception et les spécifications sont sujettes à modifications sans préavis à des fins d'amélioration de la qualité.



Les fonctions ci-dessous sont disponibles sur des programmes spécifiques afin d'améliorer les performances. Le « O » indique que la fonction peut être sélectionnée dans le programme. Le « - » indique que la fonction ne peut être sélectionnée dans le programme.

| Programme             | Options      |             |        |          |   |   | i-time |
|-----------------------|--------------|-------------|--------|----------|---|---|--------|
|                       | Fin différée | Lavage nuit | Vapeur | Fonction |   |   |        |
|                       |              |             |        |          |   |   |        |
| Coton                 | O            | O           | O      | O        | O | O | O      |
| Synthétique           | O            | O           | O      | O        | O | O | O      |
| Couette               | O            | O           | -      | O        | O | - | O      |
| Laine                 | O            | O           | -      | O        | O | - | O      |
| Délicat               | O            | O           | -      | O        | O | - | O      |
| Coton 20 °C           | O            | -           | -      | -        | - | - | -      |
| Refresh               | -            | -           | -      | -        | - | - | -      |
| Bébé Coton            | O            | O           | O      | O        | O | O | O      |
| Mixte                 | O            | O           | O      | O        | O | O | O      |
| Express 15 min        | O            | O           | -      | O        | O | - | O      |
| Rapide 39 min         | O            | O           | -      | O        | O | - | O      |
| Vêtements d'extérieur | O            | O           | -      | O        | O | O | O      |
| Essorage              | -            | O           | -      | O        | - | - | -      |
| Eco 40-60             | -            | -           | -      | -        | - | - | -      |



### Remarque : Sous-fonction

La sous-fonction Intense ne peut pas être sélectionnée pour les programmes Couette, Délicat, Express 15 min, Rapide 39 min.

Scannez le QR code sur l'étiquette énergétique pour obtenir des informations sur la consommation d'énergie.

La consommation d'énergie réelle peut différer de celle déclarée en fonction des conditions locales.



### Remarque : Pesée automatique

L'appareil est équipé d'une option de détection de la charge. Lorsque la charge est faible, l'énergie, l'eau et le temps de lavage sont réduits de manière automatique dans certains programmes. L'écran affiche *RUED*

### 6.1 Alimentation

Raccordez le lave-linge à une alimentation (220 V à 240 V~/50 Hz ; Fig. 6-1). Veuillez également vous référer à la section INSTALLATION.

### 6.2. Raccordement à l'approvisionnement d'eau

- ▶ Avant le raccordement, assurez-vous de la propreté et de la clarté du dispositif d'arrivée d'eau.
- ▶ Ouvrez le robinet (fig.6-2).

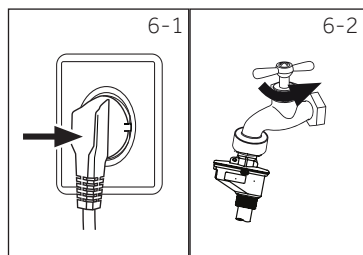

### **i** Remarque : Étanchéité

Avant l'utilisation, vérifiez la présence de fuites sur les joints entre le robinet et le flexible d'arrivée d'eau en ouvrant le robinet.

### 6.3 Préparation du linge

- ▶ Triez les vêtements en fonction du tissu (coton, synthétique, laine ou soie) et de leur niveau de saleté (Fig. 6-3). Faites attention aux consignes d'entretien des étiquettes de lavage.
- ▶ Séparez les vêtements blancs des vêtements de couleur. Lavez d'abord les textiles de couleur à la main pour savoir s'ils se décolorent ou s'abîment.
- ▶ Videz les poches (clés, pièces de monnaie, etc.) et retirez les objets de décoration très durs (broches).
- ▶ Pour l'entretien des vêtements sans ourlets, du linge délicat et les textiles finement tissés comme les rideaux, mettez-les dans un sac de lavage (le nettoyage à la main ou à sec est plus indiqué).
- ▶ Fermez les fermetures à glissières, les attaches et les crochets velcro et assurez-vous que les boutons sont solidement cousus.
- ▶ Placez les vêtements sans ourlets solides, les sous-vêtements délicats (Dessous) et les petits articles tels que les chaussettes, les ceintures, les soutiens-gorge, etc. dans un sac de lavage.
- ▶ Dépliez les grandes pièces de tissu telles que les draps de lit et les couvre-lits, etc.
- ▶ Retournez les jeans et les tissus imprimés, décorés ou aux couleurs vives ; lavez-les séparément si possible.

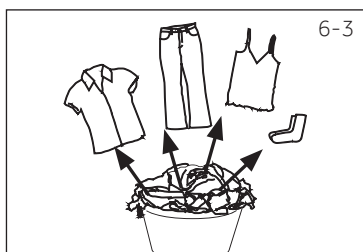

### MISE EN GARDE !

Les articles non textiles, desserrés ou tranchants peuvent causer des dysfonctionnements ainsi qu'endommager les vêtements et l'appareil.

## Tableau d'entretien

| Lavage                                                                                                                            |                                                                                                                                                             |                                                                                                                                                                                                                    |
|-----------------------------------------------------------------------------------------------------------------------------------|-------------------------------------------------------------------------------------------------------------------------------------------------------------|--------------------------------------------------------------------------------------------------------------------------------------------------------------------------------------------------------------------|
|  Lavage à 95°C maximum, programme normal          |  Lavage à 60°C maximum, programme normal                                   |  Lavage à 60°C maximum, programme pour linge délicat ou facile d'entretien                                                        |
|  Lavage à 40°C maximum, programme normal          |  Lavage à 40°C maximum, programme pour linge délicat ou facile d'entretien |  Lavage à 40°C maximum, programme spécial pour le linge délicat                                                                   |
|  Lavage à 30°C maximum, programme normal          |  Lavage à 30°C maximum, programme pour linge délicat ou facile d'entretien |  Lavage à 30°C maximum, programme pour linge délicat ou facile d'entretien                                                        |
|  Température maximale de lavage à la main 40 °C   |  Ne pas laver                                                              |                                                                                                                                                                                                                    |
| Blanchiment                                                                                                                       |                                                                                                                                                             |                                                                                                                                                                                                                    |
|  Agents de blanchiment autorisés                  |  Oxygène uniquement/ non chloré                                            |  N'utilisez pas d'agent de blanchiment                                                                                            |
| Séchage                                                                                                                           |                                                                                                                                                             |                                                                                                                                                                                                                    |
|  Sèche-linge autorisé température normale         |  Sèche-linge autorisé température basse                                    |  Ne passez pas au sèche-linge                                                                                                     |
|  Séchage sur corde                                |  Séchage à plat                                                            |                                                                                                                                                                                                                    |
| Repassage                                                                                                                         |                                                                                                                                                             |                                                                                                                                                                                                                    |
|  Repassage à une température maximale de 200 °C |  Repassage à une température moyenne de 150°C                            |  Repassage à une température basse de 110 °C ; sans vapeur (le repassage à la vapeur peut provoquer des dommages irréversibles) |
|  Ne pas repassez                                |                                                                                                                                                             |                                                                                                                                                                                                                    |
| Entretien professionnel des textiles                                                                                              |                                                                                                                                                             |                                                                                                                                                                                                                    |
|  Nettoyage à sec au tétrachloréthène            |  Nettoyage à sec aux hydrocarbures                                       |  Évitez tout nettoyage à sec                                                                                                    |
|  Nettoyage professionnel par voie humide        |  Nettoyage à sec uniquement                                              |                                                                                                                                                                                                                    |

### 6.4 Chargement de l'appareil

- ▶ Insérez le linge, pièce par pièce
- ▶ Ne surchargez pas l'appareil. Notez les différentes charges maximales en fonction des programmes ! Règle générale pour la charge maximale : Gardez un espace de 15 cm environ entre la charge et la partie supérieure du tambour.
- ▶ Fermez bien la porte. Assurez-vous qu'aucune pièce de linge n'est pincée.

### 6.5 Sélectionner le détergent

- ▶ L'efficacité et la performance du lavage dépendent de la qualité du détergent utilisé.
- ▶ Utilisez exclusivement un détergent homologué pour le lavage en machine.
- ▶ Le cas échéant, utilisez des détergents spéciaux (par exemple, pour les synthétiques et les lainages.)
- ▶ Respectez les recommandations du fabricant du détergent.
- ▶ N'utilisez pas d'agents de nettoyage à sec tels que le trichloréthylène ou tout autre produit similaire.

#### Choisissez le détergent le mieux adapté

| Programme             | Type de détergent |         |         |         |             |
|-----------------------|-------------------|---------|---------|---------|-------------|
|                       | Universel         | Couleur | Délicat | Spécial | Adoucissant |
| Coton                 | L/P               | L/P     | -       | -       | o           |
| Synthétique           | -                 | -       | L/P     | -       | o           |
| Couette               | -                 | -       | L       | L/P     | -           |
| Laine                 | -                 | -       | L/P     | L/P     | o           |
| Délicat               | -                 | -       | -       | L/P     | -           |
| Coton 20 °C           | L/P               | L/P     | -       | -       | o           |
| Refresh               | -                 | -       | -       | -       | -           |
| Bébé Coton            | -                 | -       | -       | L/P     | o           |
| Mixte                 | L/P               | L/P     | -       | -       | o           |
| Express 15 min        | L                 | L       | -       | -       | o           |
| Rapide 39 min         | L/P               | L/P     | -       | -       | o           |
| Vêtements d'extérieur | L/P               | L/P     | -       | L/P     | -           |
| Essorage              | -                 | -       | -       | -       | -           |
| Eco 40-60             | L/P               | L/P     | -       | -       | o           |

L = détergent liquide ou en gel P = détergent en poudre O = facultatif - = non

Si vous utilisez un détergent liquide, il n'est pas recommandé d'activer la fin différée.

Voici nos recommandations :

- ▶ Détergent en poudre : 20°C à 90°C (utilisation optimale : 40-60 °C)
- ▶ Détergent couleur : 20 °C à 60 °C (utilisation optimale : 30-60 °C)
- ▶ Détergent laine/vêtement délicat : 20 °C à 30 °C (utilisation optimale : 20-30 °C)

\* Choisissez 90 °C comme température de lavage uniquement pour des exigences hygiéniques particulières.

\* Si vous choisissez de régler la température de l'eau à 60 °C ou à plus de 60 °C, nous vous conseillons d'utiliser moins de détergent. Veuillez utiliser le désinfectant spécial, approprié pour les vêtements en coton ou en tissu synthétique.

\* Il est préférable d'utiliser moins de détergents en poudre ou des détergents en poudre qui ne produisent pas de mousse.

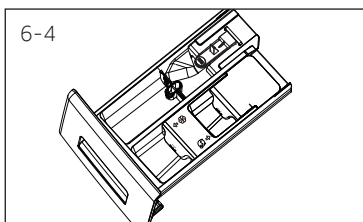

## 6.6 Ajout de détergent

1. Faites glisser le tiroir à lessive hors de son emplacement.
2. Ajoutez la quantité de détergent nécessaire dans les compartiments respectifs (Fig. 6-4).
3. Repoussez doucement le tiroir.



### Remarque :

- ▶ Retirez les résidus de détergent du tiroir à lessive avant le prochain cycle de lavage.
- ▶ N'utilisez pas trop de détergent ou d'adoucissant.
- ▶ Veuillez suivre les instructions spécifiées sur l'emballage du détergent.
- ▶ Ajoutez toujours le détergent avant de lancer le cycle de lavage.
- ▶ Diluez le détergent liquide concentré avant de l'ajouter.
- ▶ Pour que le détergent liquide se diffuse bien, utilisez la boule de dosage fournie avec le linge et mettez-la dans le lave-linge.
- ▶ N'utilisez pas de détergent liquide si vous avez sélectionné « Fin différée ».
- ▶ Sélectionnez avec soin les paramètres du programme en fonction des symboles d'entretien indiqués sur les étiquettes de linge et selon le tableau de programme.

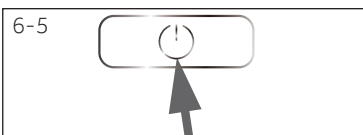

## 6.7 Mettez l'appareil en marche.

Appuyez sur le bouton « Marche/Arrêt » pour mettre l'appareil en marche (Fig. 6-5). Le voyant LED du « bouton « Départ/Pause » clignote.

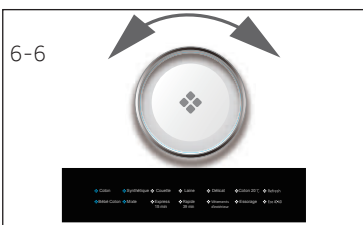

## 6.8 Sélection d'un programme

Pour obtenir des résultats optimaux lors du lavage, sélectionnez un programme qui convient au degré de saleté et au type de linge.

Tournez le bouton des programmes (Fig. 6-6) pour sélectionner le programme adéquat. Le voyant LED correspondant au programme sélectionné s'allume et les paramètres par défaut s'affichent.



## 6.9 Ajout de fonctions optionnelles

Sélectionnez les options et les paramètres requis (Fig. 6-7) ; reportez-vous à la section PANNEAU DE COMMANDE.

### 6.10 Démarrage du programme de lavage

Appuyez sur le bouton « Départ/Pause » (Fig. 6-8) pour lancer le programme. Le voyant LED du bouton « Départ/Pause » s'allume. L'appareil fonctionne selon les réglages actuels. Pour effectuer des modifications, vous devez annuler le programme.

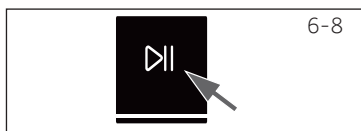

### 6.11 Pause- annulation du programme de lavage

Pour mettre en pause un programme en cours, appuyez sur « Démarrer/Pause ». Le voyant LED au dessus du bouton clignote. Appuyez à nouveau sur ce bouton pour reprendre l'opération.

Pour annuler un programme en cours et tous ses paramètres individuels

1. Appuyez sur le bouton « Départ/Pause » pour interrompre le programme en cours.
2. Appuyez sur le bouton « Marche/Arrêt » pendant 2 secondes environ pour arrêter l'appareil.
3. Sélectionnez « Essorage » et « no speed », puis lancez le programme pour vider l'eau.
4. Sélectionnez un nouveau programme et démarrez-le.

### 6.12 Après le lavage



#### Remarque : Verrouillage de la porte

- Pour des raisons de sécurité, la porte du lave-linge est temporairement verrouillée pendant les cycles de lavage. Vous ne pouvez ouvrir la porte qu'à la fin du programme ou qu'après son annulation correcte (voir la description ci-dessus).
- En cas de niveau d'eau élevé, de température d'eau élevée et pendant l'essorage, il est impossible d'ouvrir la porte ; le symbole Loc *I* s'affiche

1. À la fin du cycle du programme, **End** s'affiche.
2. La machine s'arrête automatiquement.
3. Retirez le linge le plus tôt possible pour éviter les odeurs et que le linge ne se froisse.
4. Fermez l'arrivée d'eau.
5. Débranchez la prise d'alimentation.
6. Ouvrez la porte pour éviter toute formation d'humidité et l'apparition d'odeurs. Laissez-la ouverte lorsque vous n'utilisez pas la machine.



#### Remarque : Mode veille / mode économiseur d'énergie

Une fois l'appareil mis en marche, il rentre en mode Veille si vous ne l'utilisez pas au bout de 2 minutes avant le lancement du programme ou à la fin de celui-ci. L'écran s'éteint pour économiser l'énergie. Appuyez sur le bouton « Démarrage/Pause » pour désactiver le mode Veille.

## 6.13 Activation ou désactivation de l'alarme

Vous pouvez désactiver le signal sonore en cas de besoin :

1. Mettez l'appareil en marche.
2. Sélectionnez le programme essorage.

Appuyez simultanément sur les boutons "Rinçage +" et "+" pendant environ 3 secondes « **bEEP OFF** » s'affiche et l'alarme se désactive.

Pour activer l'alarme, appuyez une nouvelle fois sur ces deux boutons simultanément. « **bEEP On** » s'affiche.





### Utilisation respectueuse de l'environnement

- ▶ Pour une meilleure utilisation de l'énergie, de l'eau, du détergent et du temps, tenez-vous en à la charge maximale recommandée.
- ▶ Ne surchargez pas l'appareil (à l'aide de la main, faites un dégagement en largeur au-dessus du linge).
- ▶ Pour le linge pas trop sale, sélectionnez le programme Express 15 min.
- ▶ Mettez les doses exactes de chaque produit de lavage.
- ▶ Choisissez la température de lavage adéquate la plus basse - les détergents modernes nettoient efficacement en dessous de 60 °C.
- ▶ Optimisez les réglages par défaut uniquement pour les taches importantes.
- ▶ Sélectionnez la vitesse d'essorage maximale en cas d'utilisation d'un sèche-linge domestique.

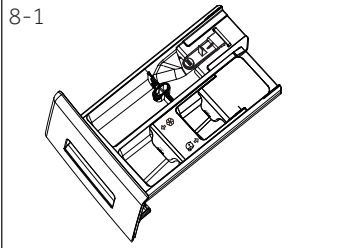

## 8.1 Nettoyage du tiroir à lessive

Veillez toujours à ce qu'il ne reste pas de résidus de détergent. Nettoyez régulièrement le tiroir à lessive (Fig. 8-1) :

1. Tirez le tiroir jusqu'à la butée.
2. Appuyez sur le bouton d'ouverture pour le retirer.
3. Nettoyez ensuite le tiroir avec de l'eau et remettez-le en place dans l'appareil.

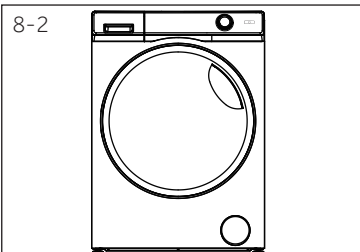

## 8.2 Nettoyage de la machine

- ▶ Débranchez la machine pendant le nettoyage et l'entretien.
- ▶ Utilisez un chiffon doux imbibé de savon liquide pour nettoyer la machine (Fig. 8-2) et les composants en caoutchouc.
- ▶ N'utilisez pas de produits chimiques organiques ou de solvants corrosifs.

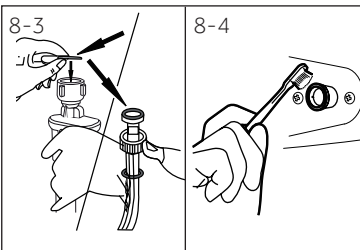

## 8.3 Vanne et filtre d'arrivée d'eau

Pour éviter toute obstruction de l'alimentation en eau par des matières solides telles que le calcaire, nettoyez régulièrement son filtre.

- ▶ Débranchez le cordon d'alimentation et fermez l'arrivée d'eau.
- ▶ Démontez le tuyau d'arrivée d'eau, à l'arrière (Fig. 8-3) de l'appareil, ainsi que le robinet.
- ▶ Rincez le filtre avec de l'eau et une brosse (Fig. 8-4).
- ▶ Insérez le filtre et installez le tuyau d'arrivée d'eau.

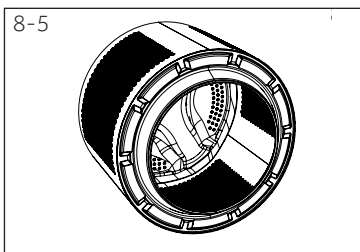

## 8.4 Nettoyage du tambour

- ▶ Retirez tout objet étranger, en particulier les pièces métalliques introduites (fig. 8-5), notamment les épingles, les pièces de monnaie, etc., car elles peuvent causer des taches de rouille et des dommages.
- ▶ Utilisez un nettoyant sans chlorure pour éliminer les taches de rouille. Respectez les consignes de sécurité du fabricant de l'agent de nettoyage.
- ▶ N'utilisez pas d'objet dur ou de laine d'acier pour le nettoyage.

### Remarque : Nettoyage

L'eau et l'électricité doivent être coupées après chaque cycle de lessive. Pour empêcher la saleté de coller aux vêtements, les peluches sur le joint intercalaire et la fenêtre doivent être nettoyés.

#### 8.5 Périodes de non-utilisation prolongées

Si l'appareil n'est pas utilisé pendant une longue période :

1. Débranchez la prise électrique (Fig. 8-6).
2. Fermez tuyau d'arrivée d'eau. (Fig. 8-7).
3. Ouvrez la porte pour éviter toute formation d'humidité et l'apparition d'odeurs. Laissez les portes ouvertes lorsque vous n'utilisez pas la machine.

Avant le prochain usage, vérifiez soigneusement le cordon d'alimentation, l'arrivée d'eau et le tuyau de vidange. Assurez-vous que tout est correctement installé et qu'il n'y a pas de fuite.

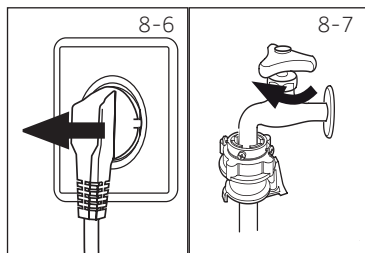

#### 8.6 Filtre de la pompe

Nettoyez le filtre une fois par mois et inspectez le filtre de la pompe, pour vérifier par exemple si l'appareil :

- ▶ Ne vidange pas l'eau.
- ▶ N'essore pas.
- ▶ Émet un bruit inhabituel quand il fonctionne.

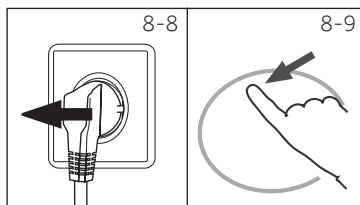

### AVERTISSEMENT !

Risque de brûlure ! L'eau contenue dans le filtre de la pompe peut être très chaude ! Avant toute intervention, assurez-vous que l'eau a refroidi.

1. Éteignez la machine et débranchez-la (Fig. 8-8).
2. Ouvrez le volet d'entretien. Vous pouvez utiliser une pièce de monnaie ou un tournevis (Fig. 8-9).
3. Placez un récipient plat pour recueillir l'eau de vidange (Fig. 8-10). La quantité d'eau pourrait être plus importante que prévu !
4. Tirez le tuyau de vidange et maintenez-en l'extrémité au-dessus du récipient (Fig. 8-10).
5. Retirez le bouton d'étanchéité du tuyau de vidange (Fig. 8-10).
6. Une fois la vidange terminée, fermez le tuyau de vidange (Fig. 8-11) et remettez-le dans la machine.
7. Dévissez et retirez le filtre de la pompe en le tournant dans le sens horaire (Fig. 8-12).

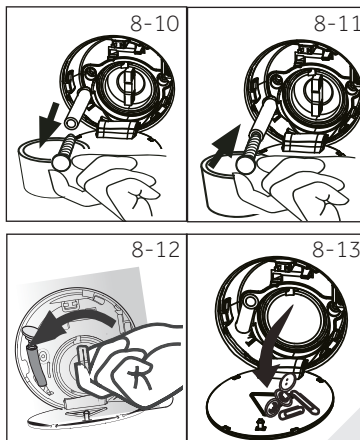

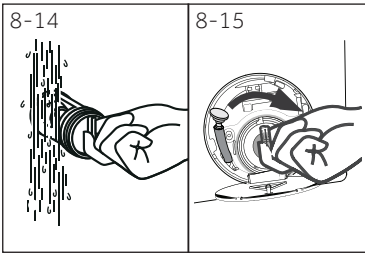

8. Retirez les impuretés et la poussière (Fig. 8-13).
9. Nettoyez soigneusement le filtre de la pompe à l'eau courante (Fig. 8-14).
10. Remontez-le soigneusement (Fig. 8-15).
11. Fermez le volet d'entretien.



## MISE EN GARDE!

- ▶ Le bouchon du filtre de la pompe doit être nettoyé et en bon état. Si le bouchon n'est pas bien serré, l'eau peut s'échapper.
- ▶ Le filtre doit être en place, sinon une fuite peut se produire.

Vous pouvez résoudre la plupart des problèmes qui pourraient survenir sans expertise précise. En cas de problème, veuillez vérifier toutes les solutions possibles en suivant les instructions ci-dessous avant de contacter un service après-vente. Voir la section SERVICE CLIENT.



## AVERTISSEMENT !

- ▶ Avant de procéder à l'entretien, mettez l'appareil hors tension et débranchez la fiche secteur de la prise de courant.
- ▶ L'équipement électrique ne doit être entretenu que par des électriciens qualifiés, car des réparations incorrectes peuvent causer des dommages consécutifs considérables.
- ▶ Pour éviter tout risque, faites remplacer le cordon d'alimentation endommagé uniquement par le fabricant, son représentant ou par des personnes qualifiées.

### 9.1 Codes d'informations

Les codes suivants s'affichent uniquement à titre d'information par rapport au cycle de lavage. Aucune action ne doit être entreprise.

| Code             | Message                                                                                                                     |
|------------------|-----------------------------------------------------------------------------------------------------------------------------|
| <i>1:25</i>      | Le temps restant du cycle de lavage est évalué à 1 heure et 25 minutes                                                      |
| <i>6:30</i>      | Le temps restant du cycle de lavage incluant la durée sélectionnée pour la fin différée est évalué à 6 heures et 30 minutes |
| <i>P-- 1/2/3</i> | 1/2/3 Rinçages supplémentaires sélectionnés (voir BOUTONS DE FONCTION "Rinçage +").                                         |
| <i>End</i>       | Le cycle de lavage est terminé. L'appareil s'éteint automatiquement.                                                        |
| <i>[La]-</i>     | La fonction Sécurité enfants est activée                                                                                    |
| <i>Lacl-</i>     | La porte est fermée à cause du niveau d'eau ou de température élevé ou du déroulement de l'essorage.                        |
| <i>bEEP OFF</i>  | Le bip sonore est désactivé                                                                                                 |
| <i>bEEP On</i>   | Le bip sonore est activé                                                                                                    |

### 9.2 Dépannage avec affichage de code

| Problème       | Cause                                                                                                                                                    | Solution                                                                                                                                                                                                |
|----------------|----------------------------------------------------------------------------------------------------------------------------------------------------------|---------------------------------------------------------------------------------------------------------------------------------------------------------------------------------------------------------|
| <i>CLr FLr</i> | <ul style="list-style-type: none"> <li>• Erreur de vidange, l'eau n'a pas été entièrement évacuée après 6 minutes.</li> </ul>                            | <ul style="list-style-type: none"> <li>• Nettoyez le filtre de la pompe.</li> <li>• Vérifiez l'installation du tuyau de vidange.</li> </ul>                                                             |
| <i>E2</i>      | <ul style="list-style-type: none"> <li>• Verrouillage erreur</li> </ul>                                                                                  | <ul style="list-style-type: none"> <li>• Fermez correctement la porte.</li> </ul>                                                                                                                       |
| <i>E4</i>      | <ul style="list-style-type: none"> <li>• Le niveau d'eau n'a pas été atteint après 8 minutes.</li> <li>• Le tuyau de vidange s'auto-siphonne.</li> </ul> | <ul style="list-style-type: none"> <li>• Assurez-vous que le robinet est entièrement ouvert et que la pression de l'eau est normale.</li> <li>• Vérifiez l'installation du tuyau de vidange.</li> </ul> |

| Problème   | Cause                                                                                                        | Solution                                                                                                                                                                                           |
|------------|--------------------------------------------------------------------------------------------------------------|----------------------------------------------------------------------------------------------------------------------------------------------------------------------------------------------------|
| E5         | <ul style="list-style-type: none"> <li>Erreur de drainage au début 3 minutes de Rafraîchissement.</li> </ul> | <ul style="list-style-type: none"> <li>Sélectionnez no speed et lancez Essorage pour évacuer l'eau</li> <li>Exécutez les solutions dans <i>ELr FLr</i> comme des actions de réparation.</li> </ul> |
| EB         | <ul style="list-style-type: none"> <li>Erreur : Niveau de sécurité de l'eau.</li> </ul>                      | <ul style="list-style-type: none"> <li>Contactez le service après-vente.</li> </ul>                                                                                                                |
| F3         | <ul style="list-style-type: none"> <li>Erreur : Capteur de température.</li> </ul>                           | <ul style="list-style-type: none"> <li>Contactez le service après-vente.</li> </ul>                                                                                                                |
| F4         | <ul style="list-style-type: none"> <li>Erreur de chauffage</li> </ul>                                        | <ul style="list-style-type: none"> <li>Contactez le service après-vente.</li> </ul>                                                                                                                |
| F7         | <ul style="list-style-type: none"> <li>Erreur du moteur</li> </ul>                                           | <ul style="list-style-type: none"> <li>Contactez le service après-vente.</li> </ul>                                                                                                                |
| FA         | <ul style="list-style-type: none"> <li>Erreur du capteur de niveau d'eau.</li> </ul>                         | <ul style="list-style-type: none"> <li>Contactez le service après-vente.</li> </ul>                                                                                                                |
| FE1 ou FE2 | <ul style="list-style-type: none"> <li>Erreur de communication anormale</li> </ul>                           | <ul style="list-style-type: none"> <li>Contactez le service après-vente.</li> </ul>                                                                                                                |
| Unb        | <ul style="list-style-type: none"> <li>Erreur : Charge déséquilibrée.</li> </ul>                             | <ul style="list-style-type: none"> <li>Vérifiez et équilibrez la charge de linge dans le tambour.</li> <li>Réduisez la charge de linge.</li> </ul>                                                 |

## 9.3 Dépannage sans affichage de code

| Problème                                                  | Cause                                                                                                                                                                                                                                                                                                        | Solution                                                                                                                                                                                                                                                                                        |
|-----------------------------------------------------------|--------------------------------------------------------------------------------------------------------------------------------------------------------------------------------------------------------------------------------------------------------------------------------------------------------------|-------------------------------------------------------------------------------------------------------------------------------------------------------------------------------------------------------------------------------------------------------------------------------------------------|
| Le lave-linge ne fonctionne pas.                          | <ul style="list-style-type: none"> <li>Le programme n'a pas encore démarré.</li> <li>La porte n'est pas correctement fermée.</li> <li>La machine n'a pas été mise sous tension</li> <li>Panne de courant.</li> <li>Le Verrouillage enfant est activé.</li> </ul>                                             | <ul style="list-style-type: none"> <li>Vérifiez le programme et démarrez-le.</li> <li>Fermez correctement la porte.</li> <li>Mettez la machine sous tension.</li> <li>Vérifiez l'alimentation.</li> <li>Désactivez la sécurité enfants.</li> </ul>                                              |
| Le lave-linge ne se remplit pas d'eau.                    | <ul style="list-style-type: none"> <li>Il n'y a pas d'eau.</li> <li>Le tuyau d'arrivée d'eau est tordu.</li> <li>Le filtre du tuyau d'arrivée d'eau est bouché.</li> <li>La pression de l'eau est inférieure à 0,03 MPa.</li> <li>La porte n'est pas correctement fermée.</li> <li>Coupure d'eau.</li> </ul> | <ul style="list-style-type: none"> <li>Vérifiez le robinet d'eau.</li> <li>Vérifiez le tuyau d'arrivée d'eau</li> <li>Débouchez le filtre du tuyau d'arrivée d'eau</li> <li>Vérifiez la pression de l'eau.</li> <li>Fermez correctement la porte.</li> <li>Vérifiez l'arrivée d'eau.</li> </ul> |
| La machine se vidange pendant qu'on y introduit de l'eau. | <ul style="list-style-type: none"> <li>La hauteur du tuyau de vidange est inférieure à 80 cm.</li> <li>L'extrémité du tuyau de vidange pourrait baigner dans l'eau.</li> </ul>                                                                                                                               | <ul style="list-style-type: none"> <li>Assurez-vous que le tuyau de vidange est correctement installé.</li> <li>Vérifiez que le tuyau de vidange n'est pas plongé dans l'eau.</li> </ul>                                                                                                        |

| Problème                                                                           | Cause                                                                                                                                                                                                                                                                      | Solution                                                                                                                                                                                                                                     |
|------------------------------------------------------------------------------------|----------------------------------------------------------------------------------------------------------------------------------------------------------------------------------------------------------------------------------------------------------------------------|----------------------------------------------------------------------------------------------------------------------------------------------------------------------------------------------------------------------------------------------|
| Problème de vidange.                                                               | <ul style="list-style-type: none"> <li>Le tuyau de vidange est obstrué.</li> <li>Le filtre de la pompe est bouché.</li> <li>L'extrémité du tuyau de vidange se trouve à une hauteur supérieure à 100 cm au-dessus du sol.</li> </ul>                                       | <ul style="list-style-type: none"> <li>Débouchez le tuyau de vidange.</li> <li>Nettoyez le filtre de la pompe.</li> <li>Assurez-vous que le tuyau de vidange est correctement installé.</li> </ul>                                           |
| Fortes vibrations pendant l'essorage.                                              | <ul style="list-style-type: none"> <li>Certains boulons de transport n'ont pas été retirés.</li> <li>L'appareil n'est pas installé sur une surface stable.</li> <li>La charge de la machine n'est pas correcte.</li> </ul>                                                 | <ul style="list-style-type: none"> <li>Retirez tous les boulons de transport.</li> <li>Assurez-vous que l'appareil est placé sur une surface stable et plane.</li> <li>Vérifiez le poids et l'équilibre de la charge.</li> </ul>             |
| L'opération s'arrête avant la fin du cycle de lavage.                              | <ul style="list-style-type: none"> <li>Coupure d'eau ou panne de courant.</li> </ul>                                                                                                                                                                                       | <ul style="list-style-type: none"> <li>Vérifiez le branchement électrique et l'alimentation en eau.</li> </ul>                                                                                                                               |
| L'opération s'arrête pendant un certain temps.                                     | <ul style="list-style-type: none"> <li>Un code d'erreur s'affiche à l'écran.</li> <li>Problème lié au modèle de charge.</li> <li>Le programme effectue le cycle de trempage</li> </ul>                                                                                     | <ul style="list-style-type: none"> <li>Vérifiez les codes affichés.</li> <li>Réduisez ou ajustez la charge.</li> <li>Annulez le programme et redémarrez.</li> </ul>                                                                          |
| Une quantité excessive de mousse flotte dans le tambour et/ou le tiroir à lessive. | <ul style="list-style-type: none"> <li>Le détergent n'est pas adapté.</li> <li>Quantité excessive de détergent.</li> </ul>                                                                                                                                                 | <ul style="list-style-type: none"> <li>Vérifiez les recommandations en matière de lessive.</li> <li>Réduisez la quantité de lessive.</li> </ul>                                                                                              |
| Ajustement automatique du temps de lavage.                                         | <ul style="list-style-type: none"> <li>La durée du programme de lavage est ajustée.</li> </ul>                                                                                                                                                                             | <ul style="list-style-type: none"> <li>Ce phénomène est normal et n'affecte pas le fonctionnement.</li> </ul>                                                                                                                                |
| Échec de l'essorage.                                                               | <ul style="list-style-type: none"> <li>Mauvaise répartition du linge.</li> </ul>                                                                                                                                                                                           | <ul style="list-style-type: none"> <li>Vérifiez la charge de la machine et la répartition du linge, puis relancez un programme d'essorage.</li> </ul>                                                                                        |
| Résultat de lavage insatisfaisant.                                                 | <ul style="list-style-type: none"> <li>Le degré de salissure ne correspond pas au programme sélectionné.</li> <li>La quantité de lessive est insuffisante.</li> <li>La charge maximale est dépassée.</li> <li>Le linge est inégalement réparti dans le tambour.</li> </ul> | <ul style="list-style-type: none"> <li>Sélectionnez un autre programme.</li> <li>Choisissez le détergent selon le degré de salissure et les spécifications du fabricant.</li> <li>Réduisez la charge.</li> <li>Détachez le linge.</li> </ul> |
| Il existe des résidus de lessive en poudre sur le linge.                           | <ul style="list-style-type: none"> <li>Des particules insolubles de détergent peuvent persister sous forme de taches blanches sur le linge.</li> </ul>                                                                                                                     | <ul style="list-style-type: none"> <li>Rincez à nouveau.</li> <li>Essayez de brosser les points sur le linge sec.</li> <li>Choisissez un autre détergent.</li> </ul>                                                                         |
| Le linge contient des taches grises                                                | <ul style="list-style-type: none"> <li>provenant des graisses telles que les huiles, les crèmes ou les onguents.</li> </ul>                                                                                                                                                | <ul style="list-style-type: none"> <li>Prétraitez le linge à l'aide d'un nettoyant spécial.</li> </ul>                                                                                                                                       |

## **i** Remarque : Formation de mousse

En cas de formation d'une quantité importante de mousse durant l'essorage, le moteur s'arrête et la pompe de vidange est activée pendant 90 secondes. Après 3 échecs d'élimination de la mousse, le programme s'achève sans essorage.

Si les messages d'erreur réapparaissent après les mesures prises, éteignez l'appareil, débranchez-le et contactez le service clientèle.

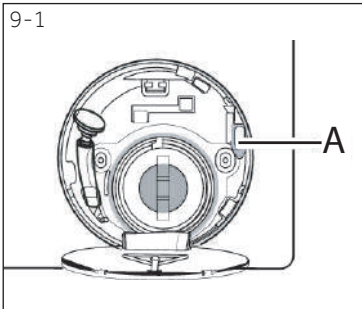

## 9.4 En cas de panne de courant

Le programme en cours et ses paramètres seront enregistrés. Lorsque l'alimentation électrique est rétablie, le fonctionnement reprend. En cas de panne de courant pendant un programme, l'ouverture de la porte se bloque mécaniquement. Si vous devez retirer le linge, le niveau d'eau ne doit pas être visible sur la porte en verre. - Risque de brûlure !

- ▶ Réduisez le niveau d'eau suivant l'étape 1 à 6 du chapitre ENTRETIEN ET NETTOYAGE (FILTRE DE LA POMPE).
- ▶ Tirez le levier (A) situé en dessous du volet d'entretien (Fig. 9-1) jusqu'à.
- ▶ ce que la porte se déverrouille en émettant un petit clic.
- ▶ Fixez toutes les pièces et fermez le volet d'entretien.

## **i** Remarque : Déverrouillez la porte

Lorsque le lave-linge dans est dans un état sûr (en-dessous du niveau d'eau sous la fenêtre et à une certaine distance, avec la température du cylindre inférieure à 55 °C, le cylindre intérieur n'a pas tourné), il peut déverrouiller les portes pendant son fonctionnement.



### 10.1 Préparation

- ▶ Retirez l'appareil de l'emballage.
- ▶ Retirez tous les matériaux d'emballage, y compris la base en polystyrène et tenez-les hors de la portée des enfants. Lors de l'ouverture de l'emballage, vous pourriez voir des gouttes d'eau sur le sac en plastique et le hublot. Ce phénomène normal résulte des essais à l'eau effectués à l'usine.



#### Remarque: Mise au rebut des emballages

Tenez tous les emballages hors de portée des enfants et mettez-les au rebut dans le respect de l'environnement.

### 10.2 Installez le panneau de métal

1. Inclinez l'appareil vers l'arrière (Fig. 10-1).
2. Prenez la plaque métallique du haut de la mousse d'emballage et installez-la au fond de l'appareil, puis fixez la plaque métallique à l'aide de quatre vis (Fig. 10-2).
3. Retirez les patins de réduction de bruit et retirez le film protecteur adhésif double face ; Placez les électrodes de réduction du bruit sous l'armoire de la machine à laver comme indiqué à la Figure 10-3. (deux électrodes plus longues en positions 1 et 3, deux électrodes plus courtes en positions 2 et 4) Remettez la machine à l'endroit.

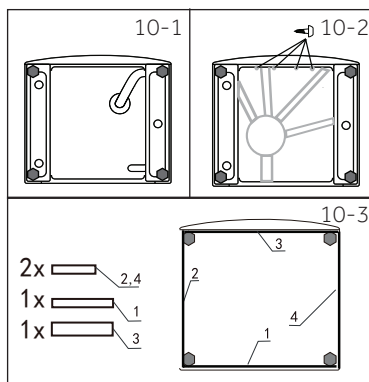

#### Remarque : Pad de réduction de bruit

Le tampon anti-bruit est optionnel et pourrait permettre de réduire le bruit; vous pouvez l'assembler ou pas selon vos besoins. .

### 10.3 Démontez les boulons de transport

Les boulons de transport sont conçus pour fixer les composants anti-vibration à l'intérieur de l'appareil durant le transport afin d'éviter des dommages internes.

1. Retirez les 4 vis de l'emballage à l'arrière, puis enlevez les éléments séparateurs en plastique (B) de la face interne de l'appareil (Fig. 10-4 et 10-5).
2. Retirez les vis de renforcement (C), puis retirez les renforts (D) et retirez les tiges (E) à l'intérieur de l'appareil (Fig. 10-6).
3. Fermez les trous avec des bouchons obturateurs (F) (Fig. 10-7).

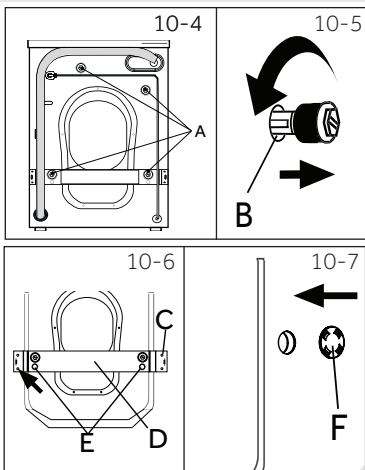



## Remarque : Conservez-les en lieu sûr

Conservez les boulons de transport dans un endroit sûr pour une utilisation ultérieure. Chaque fois que vous souhaitez déplacer l'appareil, remontez d'abord les boulons.

### 10.4 Déplacement de l'appareil

Si vous souhaitez déplacer l'appareil sur une grande distance, remettez les boulons de transport retirés avant l'installation pour éviter tout dommage :

1. Retirez les bouchons obturateurs.
2. Retirez le couvercle arrière
3. Insérez les éléments séparateurs en plastique et les boulons de transport.
4. Serrez les boulons à l'aide d'une clé.
5. Remplacez le couvercle arrière.

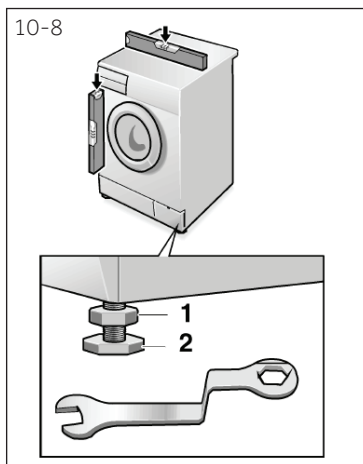

### 10.5 Alignement de l'appareil

Régalez tous les pieds (Fig. 10-8) pour obtenir un nivellement complet afin de réduire les vibrations et le bruit pendant l'utilisation, de même que l'usure. Nous recommandons d'utiliser un niveau à bulle pour le réglage. Le sol doit être aussi stable et plat que possible.

1. Desserrez le contre-écrou (1) à l'aide d'une clé.
2. Réglez la hauteur en tournant le pied (2).
3. Serrez le contre-écrou (1) contre le boîtier

## 10.6 Raccordement de drainage

Fixez correctement le tuyau de vidange à la tuyauterie. Le tuyau doit atteindre en un point une hauteur comprise entre 80 et 100 cm au-dessus de la ligne inférieure de l'appareil ! Laissez toujours le tuyau de vidange fixé au clip à l'arrière de l'appareil si possible.



### AVERTISSEMENT !

- ▶ Utilisez uniquement l'ensemble de raccordement fourni pour le raccordement.
- ▶ Ne réutilisez jamais d'ensemble de raccordement usagé !
- ▶ Raccordez l'appareil uniquement à une alimentation d'eau froide.
- ▶ Avant le raccordement, vérifiez si l'eau est propre et claire.

Les raccordements suivants sont possibles:

#### 10.6.1 Tuyau de vidange à l'évier

- ▶ Suspendez le tuyau de vidange au rebord d'un évier de taille adéquate, à l'aide du support en U (Fig. 10-9).
- ▶ Protégez convenablement le support en U contre tout glissement.

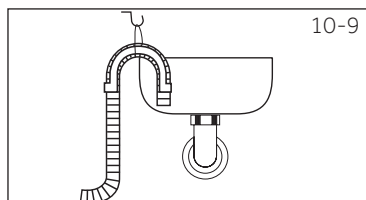

#### 10.6.2 Tuyau de vidange au raccordement d'évacuation des eaux usées

- ▶ Le diamètre interne du regard avec évent doit être de 40 mm.
- ▶ Placez le tuyau de vidange à environ 80 mm des conduits d'eaux usées.
- ▶ Fixez le support en U et attachez-le solidement (Fig. 10-10).

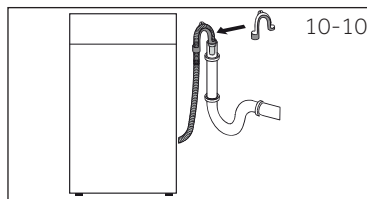

#### 10.6.3 Raccordement du tuyau de vidange à l'évier

- ▶ Le raccordement doit se situer au-dessus du siphon.
- ▶ Un raccord à embout est habituellement fermé par un bloc (A). Retirez-le pour éviter tout dysfonctionnement (Fig. 10-11).
- ▶ Fixez le tuyau de vidange à l'aide d'une pince.

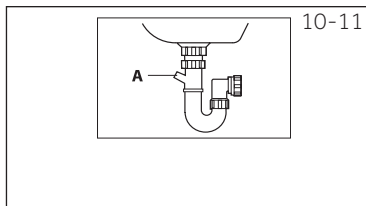

### MISE EN GARDE!

- ▶ Le tuyau de vidange ne doit pas être submergé par l'eau, et doit être fixé solidement et exempt de fuite. Si le tuyau de vidange est au sol, ou si la canalisation est à une hauteur de moins de 80 cm, le lave-linge se vidangera de manière continue pendant qu'il se remplira (auto-siphonnage).
- ▶ Le tuyau de vidange ne peut pas être rallongé. Au besoin, contactez le service après-vente.

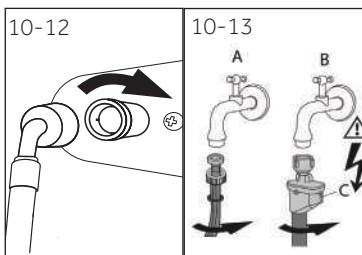

## 10.7 Raccordement d'eau douce

Assurez-vous que les joints sont insérés.

1. Raccordez le tuyau d'arrivée d'eau à la pointe biseautée de l'appareil (Fig. 10-12). Resserrez manuellement le joint à vis.
2. L'autre extrémité est raccordée à un robinet d'eau avec un filetage de 3/4 pouces (Fig. 10-13).



### Remarque : Système Aqua stop :

Certains modèles sont équipés d'un tuyau d'arrivée d'eau aquastop (B). Le système aquastop protège contre les dommages causés par l'eau en coupant automatiquement l'alimentation en eau potable lorsque le tuyau d'arrivée d'eau fuit. Il est indiqué par un marqueur rouge (A). Vous devez remplacer le tuyau d'arrivée d'eau.

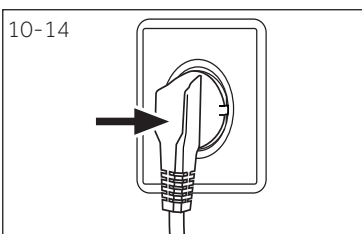

## 10.8 Raccordement électrique

Avant chaque branchement, vérifiez si :

- ▶ L'alimentation électrique, la prise et le fusible sont adaptés à la plaque signalétique.
- ▶ la prise d'alimentation est mise à la terre et aucune multiprise ou rallonge n'est utilisée ;
- ▶ la fiche et la prise de courant correspondent parfaitement.

Branchez la fiche à la prise (Fig. 10-14).



### AVERTISSEMENT !

- ▶ Assurez-vous toujours que toutes les connexions (alimentation électrique, le tuyau d'évacuation et tuyau d'arrivée d'eau potable) sont solides, sèches et ne présentent aucune fuite !
- ▶ Veillez à ce que ces pièces ne soient jamais piétinées, pliées ou tordues.
- ▶ Si le cordon d'alimentation est endommagé, faites-le remplacer par le fabricant (voir la carte de garantie) afin d'éviter tout risque. .

## 11.1 Autres données techniques

| HW150-BP14986E             |                      |
|----------------------------|----------------------|
| Dimension (Hx L x P en mm) | 985x 701 x 630       |
| Tension en V               | 220-240V~/50Hz       |
| Courant en A               | 10                   |
| Puissance maximale en W    | 2000                 |
| Pression d'eau en MPa      | $0.03 \leq P \leq 1$ |
| Poids net en kg            | 103                  |

## 11.2 Dimensions du produit

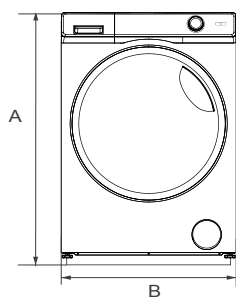

VUE DE FACE

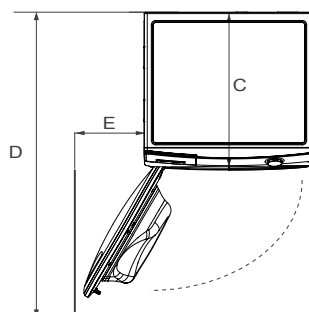

Mur

VUE DE DESSUS

| Dimensions du produit                         | HW150-BP14986E |
|-----------------------------------------------|----------------|
| A hauteur totale du produit mm                | 985            |
| B largeur totale du produit mm                | 701            |
| C profondeur totale du produit mm             | 630            |
| D profondeur avec porte ouverte mm            | 1260           |
| E dégagement de porte minimum mur adjacent mm | 400            |

Remarque: La hauteur exacte de votre machine dépend de la distance des pieds par rapport au centre de la machine. L'espace où vous installez votre machine doit être d'au moins 40 mm plus large et 20 mm plus profond que ses dimensions.

11.3 Normes et directives **CE**

Ce produit répond aux exigences de toutes les directives CE applicables ainsi que les normes harmonisées correspondantes, qui prévoient le marquage CE.

Nous vous recommandons notre Service client Haier et l'utilisation de pièces de rechange d'origine.

Si vous rencontrez un problème avec votre appareil, veuillez vérifier la section DÉPANNAGE au préalable.

Si vous ne trouvez pas de solution, veuillez contacter

- ▶ votre vendeur local ou
- ▶ rendez-vous sur le site [www.haier.com](http://www.haier.com), dans la zone Service et support, vous trouverez des numéros de téléphone et une FAQ. Vous pourrez également contacter le service de réclamation.

Pour contacter notre Service, assurez-vous que les informations suivantes sont disponibles.

Ces informations se trouvent sur la plaque signalétique.

Modèle \_\_\_\_\_ N° de série \_\_\_\_\_

Vérifiez également la Carte de garantie fournie avec le produit en cas de garantie.

Pour des renseignements généraux concernant les entreprises, vous trouverez ci-jointes nos adresses en Europe :

| Adresses de Haier en Europe   |                                                                                                                        |                                                                                         |                                                                                     |
|-------------------------------|------------------------------------------------------------------------------------------------------------------------|-----------------------------------------------------------------------------------------|-------------------------------------------------------------------------------------|
| Pays*                         | Adresse postale                                                                                                        | Pays*                                                                                   | Adresse postale                                                                     |
| <b>Italie</b>                 | Haier Europe Trading SRL<br>Via De Cristoforis, 12<br>21100 Verese<br>ITALIE                                           | <b>France</b>                                                                           | Haier France SAS<br>53 Boulevard<br>Ornano – Pleyad<br>393200 Saint Denis<br>FRANCE |
| <b>Espagne<br/>Portugal</b>   | Haier Iberie SL<br>Pg. Garcia Faria, 49-51<br>08019 Barcelone<br>ESPAGNE                                               | <b>Belgique-FR<br/>Belgique-NL<br/>Pays-Bas<br/>Luxembourg</b>                          | Haier Bénélux SA<br>Anderlecht<br>Route de Lennik 451<br>BELGIQUE                   |
| <b>Allemagne<br/>Autriche</b> | Haier Allemagne GmbH<br>Konrad-Zuse-Platz 6<br>81829 MUNICH<br>ALLEMAGNE                                               | <b>Pologne<br/>République<br/>Tchèque<br/>Hongrie<br/>Grèce<br/>Roumanie<br/>Russie</b> | Haier Pologne Sp. zo.o.<br>Al. Jerozolimskie 181B<br>02-222 Warszawa<br>POLOGNE     |
| <b>Royaume-Uni</b>            | Haier Appliances UK<br>Co.Ltd.<br>One Crown Square<br>Church Street East<br>Woking, Surrey, GU21<br>6HR<br>Royaume-Uni |                                                                                         |                                                                                     |

\*Pour de plus amples informations, veuillez consulter le site [www.haier.com](http://www.haier.com)



HW150-BP14986E

**Haier**