

*Sauter*

Nous cuisinons si bien ensemble

GUIDE D'INSTALLATION ET D'UTILISATION

# Cuisinière



# *Sauter*

Nous cuisinons si bien ensemble

**Chère Cliente, Cher Client,**

***Vous venez d'acquérir une cuisinière SAUTER et nous vous en remercions.***

***C'est pour vous que nous avons conçu cette nouvelle génération d'appareils pour vous permettre jour après jour d'exercer sans retenue vos talents de chef et votre créativité, pour vous faire plaisir et faire plaisir à vos amis et votre famille.***

***Votre nouvelle cuisinière SAUTER s'intégrera harmonieusement dans votre cuisine et alliera parfaitement facilité d'utilisation et performances de cuisson.***

***Vous trouverez également dans la gamme des produits SAUTER, un vaste choix de fours, de fours à micro-ondes, de tables de cuisson, de hottes aspirantes, de lave-vaisselle, et de réfrigérateurs intégrables, que vous pourrez coordonner à votre nouvelle cuisinière SAUTER.***

***Bien entendu, dans un souci permanent de satisfaire le mieux possible vos exigences vis à vis de nos produits, notre service consommateurs est à votre disposition et à votre écoute pour répondre à toutes vos questions ou suggestions (coordonnées à la fin de ce livret).***

***Et connectez-vous aussi sur notre site [www.sauter-electromenager.com](http://www.sauter-electromenager.com) sur lequel vous trouverez nos dernières innovations ainsi que des informations utiles et complémentaires.***

**SAUTER**

***Nous cuisinons si bien ensemble***

[www.sauter-electromenager.com](http://www.sauter-electromenager.com)

***Dans le souci d'une amélioration constante de nos produits, nous nous réservons le droit d'apporter à leurs caractéristiques techniques, fonctionnelles ou esthétiques toutes modifications liées à leur évolution.***



**Important :**

***Avant de mettre votre appareil en marche, veuillez lire attentivement ce guide d'installation et d'utilisation afin de vous familiariser plus rapidement avec son fonctionnement.***

1 / CONSIGNES DE SECURITE _____	5
• Respect de l'environnement _____	7
2 / DESCRIPTION DE VOTRE APPAREIL	
• Description de votre cuisinière _____	8
• Description de votre four _____	8
• Accessoires _____	9
3 / INSTALLATION DE VOTRE APPAREIL	
• Encastrement _____	10
• Pieds réglables _____	10
• Raccordement électrique _____	11
• Branchement _____	12
4 / REGLAGE DE VOTRE APPAREIL	
• Remplacement de la lampe du four _____	13
5 / UTILISATION DE VOTRE TABLE DE CUISSON	
• Récipients / Principe de l'induction _____	14
• Description des commandes _____	15
• Mise en marche / arrêt _____	15
• Réglage puissance _____	15
• Préchauffage _____	15
• Réglage minuteries _____	16
• Utilisation "sécurité enfants" _____	16
• Utilisation touche TEMPO _____	17
• Sécurités en fonctionnement _____	18
• Guide de cuisson de la table _____	19

6 / UTILISATION DE VOTRE FOUR	
• Description du programmateur _____	20
• Réglage de l'heure _____	21
• Cuisson immédiate _____	22
• Cuisson programmée _____	23
• Utilisation de la fonction minuterie _____	25
• Utilisation de la fonction "Booster" _____	25
• Utilisation de la fonction "Gril Saveur" _____	26
• Réglage de la luminosité de l'afficheur _____	27
• Verrouillage de l'afficheur _____	27
• Modes de cuisson du four _____	28
• Guide de cuisson du four _____	30
7 / ENTRETIEN ET NETTOYAGE DE VOTRE FOUR _____	32
8 / EN CAS D'ANOMALIES DE FONCTIONNEMENT DE VOTRE FOUR _____	34
9 / ENTRETIEN ET NETTOYAGE DE VOTRE TABLE DE CUISSON _____	36
10 / ENTRETIEN ET NETTOYAGE DE VOTRE CUISINIÈRE _____	37
11 / SERVICE APRES-VENTE	
• Interventions _____	38
• Relations consommateurs _____	38

### INSTRUCTIONS DE SÉCURITÉ IMPORTANTES LIRE AVEC ATTENTION ET GARDER POUR DE FUTURES UTILISATIONS.

Cette notice est disponible en téléchargement sur le site internet de la marque.

Nous avons conçu votre cuisinière pour une utilisation par des particuliers dans un lieu d'habitation.

- Cette cuisinière, destinée exclusivement à la cuisson des boissons et denrées alimentaires, ne contient aucun composant à base d'amiante.

- Les cuissons doivent être réalisées sous votre surveillance.

- Avant tout branchement, vérifiez que votre installation générale est coupée.

- Votre cuisinière doit être déconnectée de l'alimentation électrique avant toute intervention.

- En branchant des appareils électriques sur une prise de courant située à proximité, assurez-vous que le câble d'alimentation ne soit pas en contact avec les zones chaudes.

- La cuisinière doit être branchée avec un câble d'alimentation normalisé dont le nombre de conducteur dépend du type de raccordement désiré et conformément au tableau (voir paragraphe "Raccordement électrique").

- Ne laissez personne s'appuyer ou s'asseoir sur la porte du four ouverte.

- Les parties accessibles ou les surfaces peuvent devenir chaudes pendant le fonctionnement. Eloignez les jeunes enfants.

- Lors de son utilisation, ne prenez pas à main nue la cassero-

lerie (grille, tournebroche, lèchefrite, berceau de tournebroche...), utilisez une manique ou un tissu isolant.

- Il est recommandé de ne pas déposer d'objets métalliques tels que couteaux, fourchettes, cuillères et couvercles sur le plan de cuisson, car ils peuvent devenir chauds.

- **MISE EN GARDE** : Si la surface est fêlée, déconnectez l'appareil de l'alimentation pour éviter un risque de choc électrique.

- **MISE EN GARDE** : Cuire sans surveillance sur une table de cuisson avec de la graisse ou de l'huile peut être dangereux et peut causer un incendie. Ne jamais tenter d'éteindre un feu avec de l'eau, mais éteindre l'appareil, puis couvrir la flamme avec un couvercle ou une couverture anti-feu.

**AVERTISSEMENT** : Le processus de cuisson est à surveiller. Un processus de cuisson court est à surveiller sans interruption.

- **MISE EN GARDE** : Risque d'incendie : Ne rien stocker sur les surfaces de cuisson.

- Avant de procéder au nettoyage pyrolyse de votre four, retirez tous les éléments de casserolierie et enlevez les débordements importants.

- Pendant une pyrolyse, les surfaces accessibles deviennent plus chaudes qu'en usage normal. Eloignez les

jeunes enfants.

- Ne pas utiliser d'appareil de nettoyage à la vapeur.

- La marque de conformité CE est apposée sur cette cuisinière.

- Cet appareil peut être utilisé par des enfants âgés de 8 ans et plus, et par des personnes aux capacités physiques, sensorielles ou mentales réduites, ou dénuées d'expérience et de connaissance, si elles ont pu bénéficier d'une surveillance ou d'instructions préalables concernant l'utilisation de l'appareil de façon sûre et en ont compris les risques encourus.

Les enfants ne doivent pas jouer avec l'appareil. Les opérations de nettoyage et de maintenance ne doivent pas être faites par des enfants laissés sans surveillance.

- Il convient de surveiller les enfants pour s'assurer qu'ils ne jouent pas avec l'appareil.

- L'intérieur du tiroir de stockage peut devenir chaud en usage normal.

- La cuisinière ne doit pas être placée sur un socle.

- **MISE EN GARDE** : l'appareil et ses parties accessibles deviennent chaudes au cours de l'utilisation. Faire attention à ne pas toucher les éléments chauffants situés à l'intérieur du four. Les enfants de moins de 8 ans doivent être tenus à l'écart à moins qu'ils ne soient surveillés en permanence.

- **MISE MISE EN GARDE** : s'assurer que l'appareil est déconnecté de l'alimentation avant de remplacer la lampe pour éviter tout risque de choc électrique. Intervenez lorsque l'appareil est refroidi. Pour dévisser le hublot et la lampe, utilisez un gant de caoutchouc qui facilitera le démontage.

**MISE MISE EN GARDE** : N'utilisez des protections de tables que si elles ont été conçues par le fabricant de ces appareils de cuisson ou si elles sont recommandées par ce fabricant dans les instructions d'utilisation incorporées dans l'appareil. L'utilisation de protections inappropriées peut provoquer des accidents.

-L'appareil ne doit pas être installé derrière une porte décorative, afin d'éviter une surchauffe.

- Ne pas faire fonctionner le dessus de votre cuisinière pendant tout cycle de nettoyage par pyrolyse.

- Dans la fonction de nettoyage, les surfaces peuvent devenir plus chaudes qu'en usage normal. Il est recommandé d'éloigner les jeunes enfants.

- L'appareil n'est pas destiné à être mis en fonctionnement au moyen d'une minuterie externe ou d'un système de commande à distance séparé.

- Cet appareil est conçu pour faire des cuissons porte fermée.

- Ne pas utiliser de produits d'entretien abrasifs ou de

grattoirs métalliques durs pour nettoyer la porte en verre du four, ce qui pourrait érafler la surface et entraîner l'éclatement du verre.

- L'isolation des canalisations fixes doit être protégée, par exemple au moyen d'un manchon isolant ayant des caractéristiques de température appropriée.

- Ne pas stocker de produits inflammables (exemple : huile de friteuse) dans la cavité de la cuisinière, ils pourraient s'enflammer lors d'une mise en route involontaire de l'appareil. Seule la casserolierie fournie avec l'appareil peut-être stockée dans celui-ci.

- Après utilisation, arrêtez le fonctionnement de la table de cuisson au moyen de son dispositif de commande et ne pas compter sur le détecteur de casseroles.

- Il doit être possible de déconnecter l'appareil du réseau d'alimentation en incorporant un interrupteur dans les canalisations fixes, conformément aux règles d'installation.

### • **RESPECT DE L'ENVIRONNEMENT**

- Les matériaux d'emballage de cet appareil sont recyclables. Participez à leur recyclage et contribuez ainsi à la protection de l'environnement en



l'environnement en déposant dans les conteneurs municipaux prévus à cet effet.

- Votre appareil contient également de nombreux matériaux recyclables. Il est donc marqué de ce logo afin

de vous indiquer que les appareils usagés ne doivent pas être mélangés avec d'autres déchets. Le recyclage des appareils qu'organise votre fabricant sera ainsi réalisé dans les meilleures conditions, conformément à la directive européenne 2002/96/CE sur les déchets d'équipements électriques et électroniques. Adressez vous à votre mairie ou à votre revendeur pour connaître les points de collecte des appareils usagés les plus proches de votre domicile.

- Nous vous remercions pour votre collaboration à la protection de l'environnement.

### • DESCRIPTION DE VOTRE CUISINIÈRE

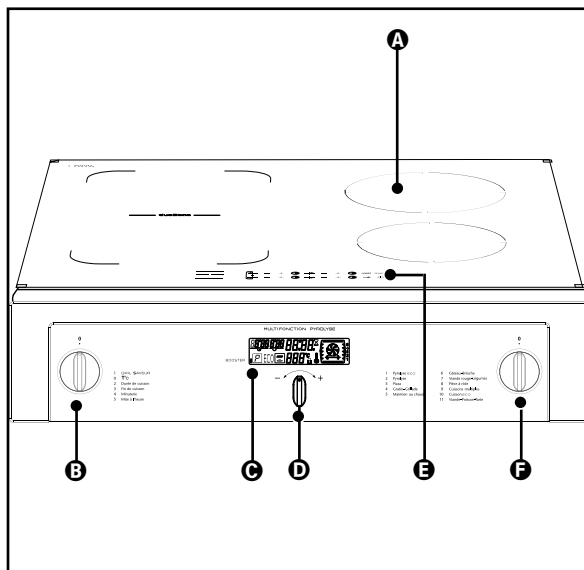

- A** Foyers
- B** Sélecteur de programme du four
- C** Programmateur du four
- D** Bouton de réglage du four
- E** Commande sensible des foyers
- F** Sélecteur des fonctions du four

### • DESCRIPTION DE VOTRE FOUR

- A** Lampe
- B** Indicateur de gradin
- C** Trou pour tournebroche
- D** Contact de détection d'ouverture de porte

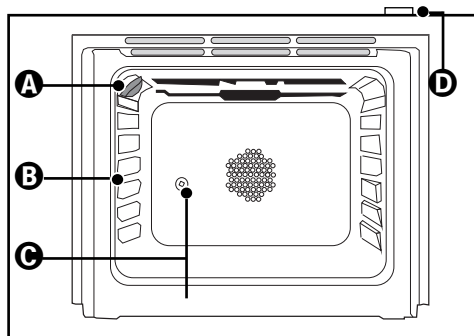



### • ACCESSOIRES

#### • Plat lèche-frite multi-usages fig.1

Il sert de plat à gâteaux et dispose d'un rebord incliné. Il s'utilise pour la cuisson de pâtisseries telles que choux à la crème, meringues, madeleines, pâtes feuilletées...

Inséré dans les gradins sous la grille, il recueille les jus et les graisses des grillades, il peut être utilisé à demi rempli d'eau pour des cuissons au bain-marie.

Évitez de mettre dans la lèche-frite des rôtis ou des viandes car vous aurez systématiquement d'importantes projections sur les parois du four. Ne jamais poser ce plat directement sur la sole, sauf en position GRIL.

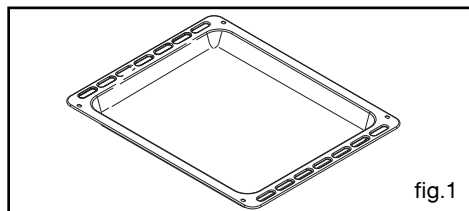

#### • Grille sécurité anti-basculement fig.2

Insérée dans les gradins, la grille peut être utilisée pour supporter tous les plats et moules contenant des aliments à cuire ou à gratter.

Elle sera utilisée pour les grillades (à poser directement dessus).

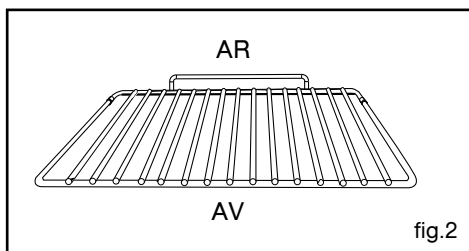

#### • Tournebroche fig.3

La cuisson au tournebroche est très pratique et permet d'obtenir, en particulier, des viandes savoureuses et régulièrement cuites. Pour l'utiliser :

- engagez le berceau de la broche au 3e gradin à partir du bas (vérifiez le sens)
- enfiler une des fourchettes sur la broche, embrochez la pièce à rôtir ; enfiler la deuxième fourchette, centrez et serrez en vissant les deux fourchettes,
- placez la broche sur son berceau,
- poussez légèrement pour engager la pointe de la broche dans le carré d'entraînement situé au fond du four,
- disposez le plat lèche-frite multi-usages au gradin inférieur pour recueillir le jus de cuisson.

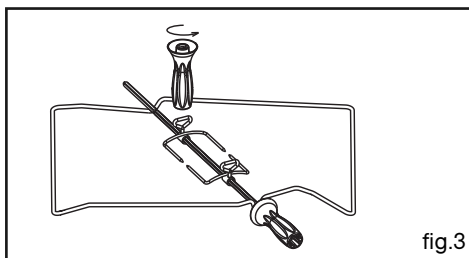

**⚠ Attention**  
**Dans le cas où la broche comporte une poignée isolante, retirez-la en la dévissant avant de fermer la porte.**

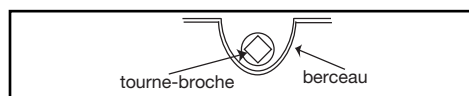

**⚠ Attention**  
**Sens du berceau : placez le berceau de façon à ce que le trou prévu pour le tourne-broche soit totalement apparent.**

#### • ENCASTREMENT

Vous devez respecter la côte d'encastrement suivante (fig.1, vue de dessus):

- Cote de profondeur d'encastrement entre le mur à l'arrière et l'avant de l'appareil : **610 mm**.

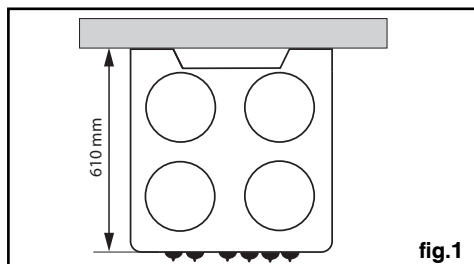

#### • FIXATION ET REGLAGE DE VOTRE APPAREIL

A l'aide des pieds réglables (fig.1) situés à l'avant de la cuisinière, faites la mise à niveau (fig.2) de votre appareil.

Votre cuisinière est équipée d'une sécurité Anti-basculement qui permet de fixer l'appareil au mur.

Pour l'installer, prenez la mesure de la fente de fixation à l'arrière de la cuisinière et le sol (fig.3).

Fixer l'équerre fournie sur le mur à cette même distance (fig.4).

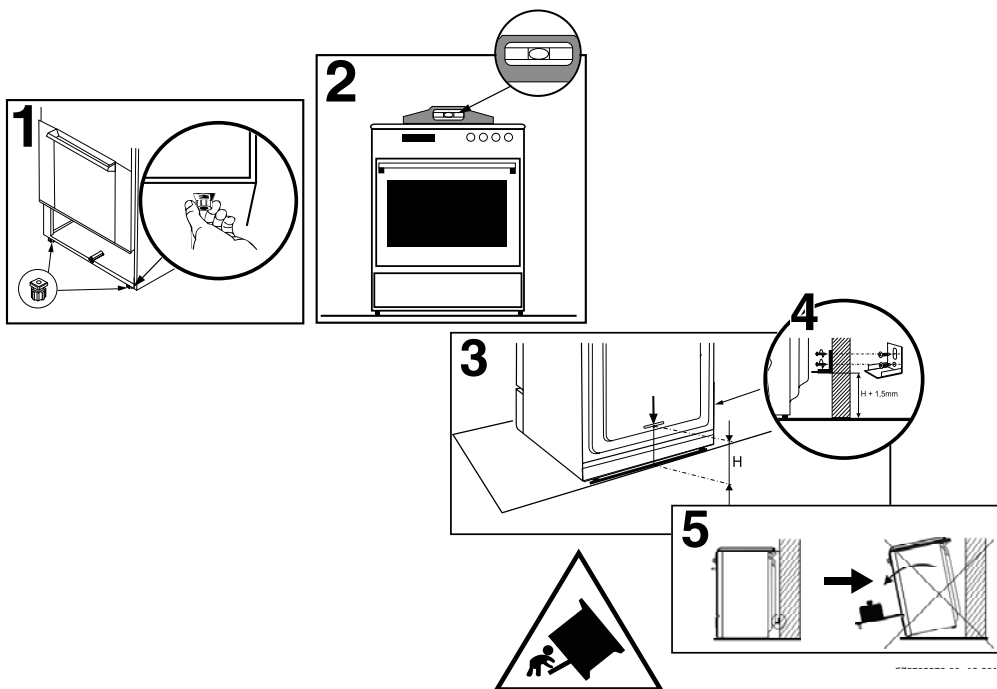

**⚠ Attention**  
***Si le câble d'alimentation est endommagé, il doit être remplacé par un câble similaire.***

#### **• RACCORDEMENT ELECTRIQUE**

Les appareils sont livrés sans câble d'alimentation.

- Le raccordement au réseau s'effectue à l'aide d'un câble d'alimentation relié à un dispositif à coupure omnipolaire conformément aux règles d'installation en vigueur (voir tableau ci-joint)

- Le fil de protection (vert/jaune) est relié à la terre de l'appareil et doit être relié à la terre de l'installation.

- Avant le branchement, assurez-vous que les fils de l'installation électrique sont d'une section suffisante pour alimenter normalement la cuisinière.

- Utilisez un câble d'alimentation de section appropriée au branchement (en se conformant au tableau ci-contre).

***L'appareil doit être branché avec un câble d'alimentation normalisée dont le nombre de conducteur dépend du type de raccordement désiré et conformément au tableau ci-dessous.***

#### **SECTION NOMINALE DU CABLE SOUPLE D'ALIMENTATION (TYPE H05RR-F ou H05RN-F) ET CALIBRE DES FUSIBLES A UTILISER**

Branchement		Monophasé	Triphasé 3 ph + neutre	Biphasé 2 ph + neutre
Tension du réseau		<b>220-240 V ~</b>	<b>400 V ~</b>	<b>400 V ~</b>
Cuisinière générateur induction + four électrique	Section du câble	3 x 6 mm <sup>2</sup>	5 x 1,5 mm <sup>2</sup>	4 x 4 mm <sup>2</sup>
	Fusible	40 A	16 A	32 A

***Notre responsabilité ne saurait être engagée en cas d'accident consécutif à une mise à la terre inexistante ou incorrecte.***

**⚠ Avant tout branchement, vérifiez que votre installation générale est coupée.**

#### • BRANCHEMENT

- Ouvrez la trappe en plastique située en bas à droite du capot arrière. Pour cela :

- Enfoncez un tournevis entre la tôle du capot et la trappe puis faites pivoter la trappe (fig.1).

- Desserrez les vis du serre-câble (fig.2).

- Introduisez le câble d'alimentation par le côté du capot et dans le serre-câble situé à droite du bornier. (Reportez-vous au tableau de la page précédente pour le choix de la section du câble) (fig.2).

- Dénudez chaque fil du câble d'alimentation sur 12 mm et torsadez soigneusement les brins (fig.3).

- Desserrez les vis du bornier ↻

- Retirez les barrettes de jonction situées sur la trappe en otant le clip noir (fig.4).

- Les positionner dans le sens indiqué (fig.5). Veuillez vous référer au schéma gravé dans la trappe pour mettre en place la ou (les) barrette(s) de jonction (fig.6).

- Raccordez les fils du câble conformément au schéma de la trappe (fig.7) en fonction de votre alimentation. Tous les brins des fils d'alimentation doivent être emprisonnés sous les vis. Le fil de terre couleur vert-jaune doit être relié à la borne  $\oplus$ .

- Avant serrage, vérifiez que les vis du bornier ne serrent pas la gaine isolante des fils.

- Vissez à fond les vis du bornier et vérifiez le branchement en tirant sur chaque fil (fig.8).

- Fixez le câble en serrant le serre-câble.

- Remplacez les barrettes de jonction inutilisées dans la trappe. Remplacez le clip noir et refermez la trappe.

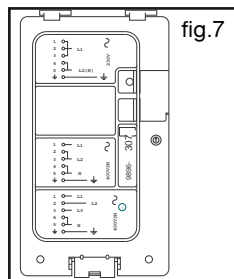
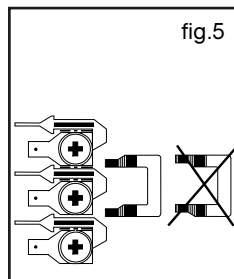
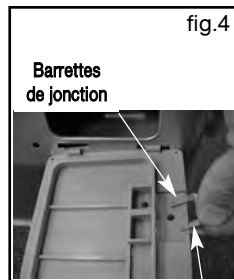
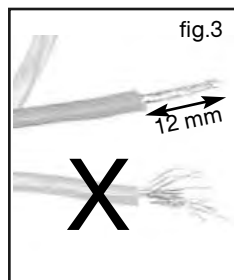
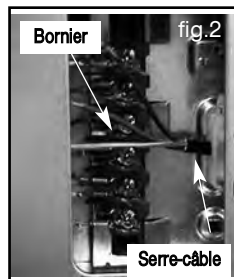

#### 🔍 Conseil

Lors de la mise sous tension, si vous constatez une anomalie, vérifiez le bon raccordement.

#### ⚠ Attention

Suivez attentivement les instructions ci-dessus afin d'assurer un bon raccordement. Un mauvais branchement peut amener des risques d'échauffement dangereux au niveau de votre câble.

### • REMPLACEMENT DE LA LAMPE DU FOUR



#### **Danger**

*Intervenez lorsque l'appareil est refroidi. S'assurer que l'appareil est déconnecté de l'alimentation avant de remplacer la lampe pour éviter tout risque de choc électrique.*

La lampe est accessible :

#### **A l'intérieur du four (fig. 2) :**

L'ampoule se situe au plafond de la cavité de votre four.

- Tournez le hublot vers la gauche d'un quart de tour,
- Dévissez l'ampoule dans le même sens.

Caractéristiques de l'ampoule :

- 15 W,
- 220-240 V~
- 300°C,
- culot E14 à vis.

- Changez l'ampoule puis remontez le hublot et rebranchez votre four.

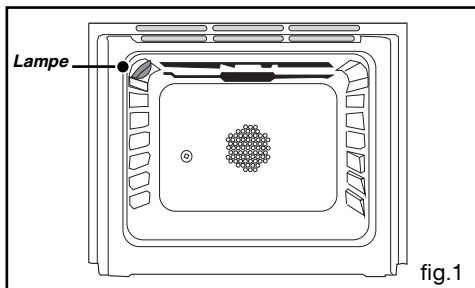

fig.1



#### **Conseil**

*Pour dévisser le hublot et la lampe, utilisez un gant de caoutchouc qui facilitera le démontage.*

## • RECIPIENTS POUR L'INDUCTION

### Principe de l'induction

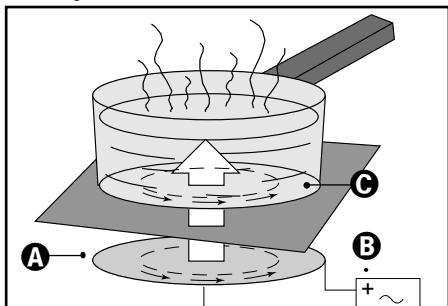

- A** Inducteur
- B** Circuit électronique
- C** Courants induits

Le principe de l'induction repose sur un phénomène magnétique.

Lorsque vous posez votre récipient sur une zone de cuisson et que vous mettez en marche, les circuits électroniques de votre table de cuisson produisent des courants "induits" dans le fond du récipient et élèvent instantanément sa température. Cette chaleur est alors transmise aux aliments qui mijotent ou sont saisis en fonction de vos réglages.

### Les récipients

La plupart des récipients sont compatibles avec l'induction.

Seuls le verre, la terre, l'aluminium sans fond spécial, le cuivre et certains inox non magnétiques ne fonctionnent pas avec la cuisson induction.

### Conseil

Nous vous suggérons de choisir des récipients à fond épais et plat. La chaleur sera mieux répartie et la cuisson plus homogène.

### Conseil

Lors de l'utilisation simultanée de plusieurs foyers, la table gère la répartition de puissance afin de ne pas dépasser la puissance totale de celle-ci.

## • SELECTION DU FOYER

Vous disposez de plusieurs foyers sur lesquels déposer les récipients. Sélectionnez celui qui vous convient, en fonction de la taille du récipient. Si la base du récipient est trop petite, l'indicateur de puissance se mettra à clignoter et le foyer ne fonctionnera pas, même si le matériau du récipient est préconisé pour l'induction. Veillez à ne pas utiliser de récipients au diamètre inférieur à celui du foyer (voir tableau).

Diamètre du foyer	Puissance max. du foyer (Watt)	Diamètre du fond du récipient
16 cm	2000	10 à 18 cm
18 cm	2800	11 à 22 cm
21 cm	3100	18 à 24 cm
Duozone	3600	Ovale, poissonnière

### Précautions d'utilisation

- Quand vous utilisez un récipient avec un revêtement intérieur anti-adhérent (type téflon) sans apport ou avec très peu de matière grasse, préchauffez-le sur la position 6 ou sur la position 7, un court instant. N'utilisez jamais la position 9 ou 10, vous risquez d'endommager vos récipients.

- Ne chauffez pas une boîte de conserve fermée, elle risque d'éclater (cette précaution est d'ailleurs valable pour tous les autres modes de cuisson).

- Il est recommandé de ne pas déposer ustensiles de cuisson en métal, couverts, couteaux et objets métalliques divers sur la table. Ils peuvent s'échauffer s'ils sont au voisinage d'une zone de cuisson en fonctionnement.

- La table de cuisson ne doit pas servir à entreposer quoi que ce soit.

## • DESCRIPTION DES COMMANDES

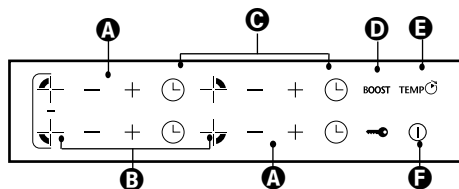

- A** Touches de réglage de puissance des foyers et de la minuterie.
- B** Touches de sélection des foyers
- C** Touches de minuterie.
- D** Touches de présélection puissance
- E** Touche de la fonction **TEMPO**.
- F** Touche de marche/arrêt.

## • MISE EN MARCHÉ

Appuyez sur la touche marche/arrêt (⏻) puis sur la touche  $\left| \begin{array}{c} - \\ + \end{array} \right|$  pour sélectionner le foyer à utiliser. Un 0 clignotant et un bip signale que la zone est allumée. Vous pouvez alors choisir la puissance désirée.

Sans demande de puissance de votre part, la zone de cuisson s'éteindra automatiquement après quelques secondes.

### DuoZone

Un appui simultané sur les 2 touches  $\left| \begin{array}{c} - \\ + \end{array} \right|$  et  $\left| \begin{array}{c} - \\ + \end{array} \right|$  permet d'activer la fonction «duoZone»

Le symbole  $\square$  s'affiche. Le réglage de la puissance et de la minuterie se fait sur les commandes du foyer arrière gauche, comme pour un foyer normal. Le réglage du foyer avant gauche est inactif.

Pour désactiver la fonction «duozone», appuyer sur la touche  $\left| \begin{array}{c} - \\ + \end{array} \right|$  ou  $\left| \begin{array}{c} - \\ + \end{array} \right|$ .

## • ARRÊT

Appuyez longuement sur la touche marche/arrêt (⏻).

Un BIP retentit.

## • REGLAGE DE LA PUISSANCE

Appuyez sur les touches + ou - de puissance. Lors de la mise en marche vous pouvez passer directement en puissance "9" en appuyant sur la touche "9"

Présélection de la puissance maximum :  
Touche  $\text{BOOST}$  BOOST

Procédez ainsi:

Votre zone de cuisson doit être éteinte.

- Appuyez sur la touche BOOST.

- Un bip valide votre action après quelques instants.



### Conseil

*Lorsque vous utilisez plusieurs récipients en même temps sur votre table, privilégiez les zones de cuisson situées sur des côtés différents. Sur un même côté, l'utilisation du booster d'une zone entraîne une limitation automatique de la puissance de l'autre zone visible dans l'afficheur. Cette limitation automatique intervient également lors de l'utilisation de la fonction de préchauffage.*

### • REGLAGE DES MINUTERIES

Chaque zone de cuisson possède une minuterie dédiée. Celle-ci peut être mise en route dès que la zone de cuisson concernée est en fonctionnement.

Pour la mettre en marche ou la modifier, appuyez sur la touche "+" ou "-" de la minuterie.

Pour faciliter le réglage de temps très longs, vous pouvez accéder directement à 99 min en appuyant immédiatement sur la touche "-". En fin de cuisson, l'affichage indique 0 et un bip vous prévient. Pour effacer ces informations, appuyez sur n'importe quelle touche de commande de la zone de cuisson concernée. A défaut, elles s'arrêteront au bout de quelques instants.

Pour arrêter la minuterie manuellement, appuyez simultanément sur "+" et "-" ou revenir à 0 avec la touche "-".



### • UTILISATION "SECURITE ENFANTS"

Votre table de cuisson possède une sécurité enfants qui verrouille les commandes à l'arrêt (pour le nettoyage par exemple) ou en cours de cuisson (pour préserver vos réglages).

Pour des raisons de sécurité, seules les touches "arrêt" sont toujours actives et autorisent la coupure d'une zone de chauffe même verrouillée.

#### • Comment verrouiller ?

Maintenez appuyée la touche  jusqu'à ce que le symbole de verrouillage "bloc" apparaisse et qu'un bip confirme votre manoeuvre.

#### • Table verrouillée en fonctionnement

L'affichage des zones de cuisson en fonctionnement indique en alternance la puissance et le symbole de verrouillage.

Quand vous appuyez sur les touches de **puissance** ou de **minuterie** des zones en fonctionnement, "bloc" apparait 2secondes puis disparaît.

Seule la touche "arrêt" est toujours active.

Sur les zones de cuisson qui ne fonctionnent pas, le symbole  et la led s'allume quand vous appuyez sur les touches "marche/arrêt".

Cette affichage s'éteindra au bout de quelques secondes.



#### • Comment déverrouiller ?

Appuyez sur la touche  jusqu'à ce que le symbole "bloc" disparaisse et qu'un bip confirme votre manoeuvre.

#### • Clean lock

Cette fonction permet le verrouillage temporaire de votre table pendant un nettoyage.

Pour activer Clean lock :

- Votre table doit être éteinte.
- Faites un appui court sur la touche . Un bip est émis et le symbole "bloc" apparaît dans l'afficheur.
- Après un temps prédéfini, le verrouillage sera automatiquement désactivé. Un double bip est émis et le voyant s'éteint. Vous avez la possibilité de désactiver la fonction clean lock à tout moment par un appui long sur la la touche .



#### Conseil

**Pensez à déverrouiller votre table avant réutilisation (voir chapitre "utilisation sécurité enfants").**



- **TEMPO** 

Cette fonction permet d'afficher le temps écoulé depuis la dernière modification de puissance sur un foyer choisi.

Pour utiliser cette fonction, faites un appui sur la touche **TEMP** . Le temps écoulé clignote dans l'afficheur minuterie du foyer sélectionné.

Si vous voulez que votre cuisson se termine dans un temps défini, appuyez sur la touche **TEMP**  puis, dans les 5 secondes, appuyez sur «+» de la minuterie pour incrémenter le temps de cuisson que vous voulez obtenir. L'affichage du temps devient fixe pendant 3 secondes puis l'affichage du temps restant apparaît. Un bip est émis pour confirmer votre choix.

Cette fonction existe avec ou sans la fonction minuterie.

Remarque : Si un temps est affiché sur la minuterie, il n'est pas possible de changer ce temps dans les 5 secondes après appui sur **TEMP** . Passé ces 5 secondes, il vous sera possible de modifier votre temps de cuisson.

### • SECURITES EN FONCTIONNEMENT

#### • Chaleur résiduelle

Après une utilisation intensive, la zone de cuisson que vous venez d'utiliser peut rester chaude quelques minutes.

Un "H" s'affiche durant cette période.

Évitez alors de toucher les zones concernées.

#### • Limiteur de température

Chaque zone de cuisson est équipée d'un capteur de sécurité qui surveille en permanence la température du fond du récipient. En cas d'oubli d'un récipient vide sur une zone de cuisson allumée, ce capteur adapte automatiquement la puissance délivrée par la table et évite ainsi tout risque de détérioration de l'ustensile ou de la table.

#### • Sécurité "petits objets"

Un objet de petite dimension (comme une fourchette, une cuillère ou une bague ...) posé seul sur la table, n'est pas détecté comme un récipient.

L'affichage clignote et aucune puissance n'est délivrée.



#### **Attention**

**Plusieurs objets de petites dimensions peuvent être détectés sur une zone de cuisson comme un récipient.**

**L'affichage de puissance est fixe : une puissance peut être délivrée et chauffer ces objets.**

#### • Sécurité et recommandations

##### **Protection en cas de débordement:**

L'arrêt de la table, un affichage spécial (symbole ) et un signal sonore (suivant modèle) peuvent être déclenchés dans un des 3 cas suivants :

- Débordement qui recouvre les touches de commande.
- Chiffon mouillé posé sur les touches.
- Objet métallique posé sur les touches de commande.

Enlevez l'objet ou nettoyez et séchez les touches de commandes puis relancez la cuisson.

##### **Système «Auto-Stop»:**

Si vous oubliez d'éteindre une préparation, votre table de cuisson est équipée d'une fonction de sécurité «Auto-Stop» qui coupe automatiquement la zone de cuisson oubliée, après un temps prédéfini (compris entre 1 et 10 heures suivant la puissance utilisée).

En cas de déclenchement de cette sécurité, la coupure de la zone de cuisson est signalée par l'affichage "AS" ou "A" dans la zone de commande et un signal sonore est émis pendant 2 minutes environ. Il vous suffit d'appuyer sur une touche quelconque des commandes pour l'arrêter.



Des sons semblables à ceux des aiguilles d'une horloge peuvent se produire.

Ces bruits interviennent que lorsque la table est en fonctionnement et disparaissent ou diminuent en fonction de la configuration de chauffe. Des sifflements peuvent également apparaître selon le modèle et la qualité de votre récipient. Les bruits décrits sont normaux, ils font partie de la technologie d'induction et ne signalent pas de panne.

• TABLEAU DE CUISSON PAR PLATS

		FRIRE PORTER À ÉBULLITION		CUIRE/DORER REPRISE D'ÉBULLITION ÉBULLITION PETITS BOUILLONS				CUIRE/MJOTER				TENIR AU CHAUD		
		Boost	12	11	10	9	8	7	6	5	4	3	2	1
<b>SOUPES</b>	<b>BOUILLONS</b>										●			
	POTAGES ÉPAIS												●	
<b>POISSONS</b>	<b>COURT-BOUILLON</b>						●							
	SURGELÉS								●					
<b>SAUCE</b>	<b>ÉPAISSE À BASE DE FARINE</b>									●				
	AU BEURRE AVEC ŒUFS (BÉARNAISE, HOLLANDAISE)										●			
	SAUCES PRÉPARÉES											●		
		Boost	12	11	10	9	8	7	6	5	4	3	2	1
<b>LEGUMES</b>	<b>ENDIVES, ÉPINARDS</b>											●		
	LÉGUMES SECS											●		
	POMMES DE TERRE À L'EAU									●				
	POMMES DE TERRE RISSOLÉES									●				
	POMMES DE TERRE SAUTÉES									●				
	DÉCONGÉLATION DE LÉGUMES											●		
<b>VIANDE</b>	<b>VIANDES PEU ÉPAISSES</b>						●							
	STEAKS POELÉS						●							
	GRILLADE (GRIL FONTE)						●							
<b>FRITURE</b>	<b>Frites surgelées</b>	●												
	Frites fraîches	●												
		Boost	12	11	10	9	8	7	6	5	4	3	2	1
<b>VARIANTES</b>	<b>AUTO-CUISEUR (DÈS LE CHUCHOTEMENT)</b>									●				
	COMPOTES									●				
	CRÊPES						●							
	CRÈME ANGLAISE									●				
	CHOCOLAT FONDU													●
	CONFITURES									●				●
	LAIT									●				
	ŒUFS SUR LE PLAT							●						
	PÂTES							●						
	PETITS POTS DE BÉBÉ (BAIN MARIE)												●	
	RAGOÛTS									●				
	RIZ CRÉOLE									●				
	RIZ AU LAIT												●	

• DESCRIPTION DU PROGRAMMATEUR

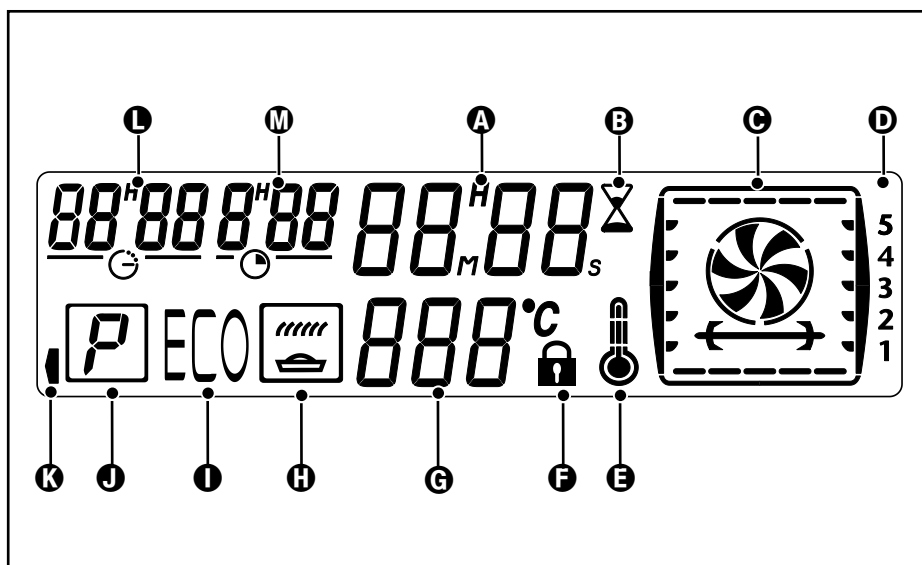

- |  |   |
|--|---|
| <b>A</b> Affichage de l'heure et minuterie   | <b>H</b> Indicateur de GRIL SAVEUR                |
| <b>B</b> Indicateur de la minuterie          | <b>I</b> Indicateur de cuisson et de pyrolyse ECO |
| <b>C</b> Indicateur des modes de cuisson     | <b>J</b> Indicateur de pyrolyse                   |
| <b>D</b> Indicateur de gradins               | <b>K</b> Indicateur du BOOSTER                    |
| <b>E</b> Indicateur de montée en température | <b>L</b> Indicateur de fin de cuisson             |
| <b>F</b> Indicateur de porte verrouillée     | <b>M</b> Indicateur de durée de cuisson           |
| <b>G</b> Affichage de la température         |   |

### • UTILISATION DU PROGRAMMATEUR

#### • Réglage de l'heure

- A la mise sous tension

L'afficheur clignote à 12:00. (fig.1)

Réglez l'heure en tournant le bouton de réglages dans le sens + ou - (la vitesse de rotation du bouton fait varier la vitesse de réglage de l'heure) (fig.2).

Exemple : 12H30

Validez en appuyant sur le bouton de réglages.

L'affichage ne clignote plus.

- Pour remettre à l'heure l'horloge

Le sélecteur de fonction doit obligatoirement être sur la position 0.

Positionnez le sélecteur de programme sur "Mise à l'heure" (fig.1).

L'affichage de l'heure clignote pour vous indiquer que le réglage est alors possible (fig.2).

Tournez le bouton de réglages dans le sens + ou - de façon à augmenter ou à diminuer l'heure affichée (fig.3).

Validez en appuyant sur le bouton de réglages.

Après avoir réglé l'heure, positionnez le sélecteur de programme sur T°C (fig.4).

**Attention**  
 S'il n'y a pas de validation par l'appui du bouton de réglage, l'enregistrement est automatique au bout de quelques secondes.

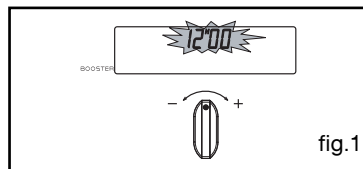

fig.1

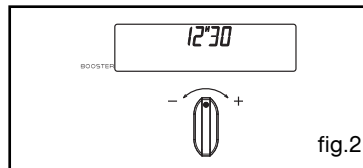

fig.2

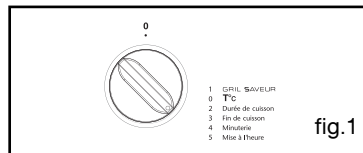

fig.1

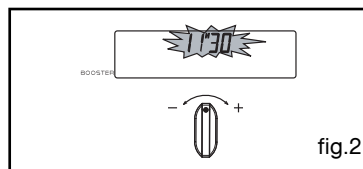

fig.2

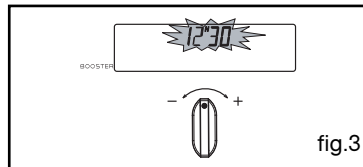

fig.3

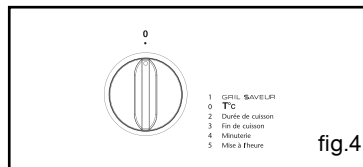

fig.4

### • CUISSON IMMEDIATE

– Le programmateur ne doit afficher que l’heure.

Celle-ci ne doit pas clignoter (fig.1).

Tournez le sélecteur de fonctions sur la position de votre choix.

Exemple : position “Viande Tarte, Poisson” (fig.2).

L’afficheur du four illustre alors le mode de cuisson choisi en animant les éléments qui vont fonctionner (résistance de sole, gril, chaleur tournante,...) -> le four se met en marche et le symbole de thermostat s’affiche.

**Placez votre plat dans le four** selon la préconisation indiquée dans l’afficheur.

Exemple : position “Viande Tarte Poisson” -> gradins 1 ou 2 conseillés.

Votre four vous propose la température la plus couramment utilisée pour ce type de cuisson. Il vous est cependant possible d’ajuster la température en tournant le bouton de réglage situé sous l’afficheur vers + ou -

Exemple : position “Viande Tarte Poisson” ajustée à 200° (fig.3).

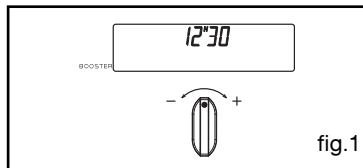

fig.1

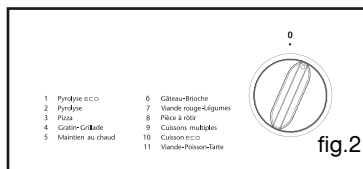

fig.2

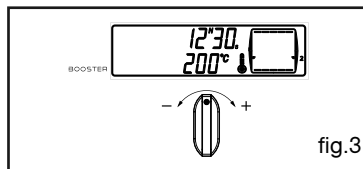

fig.3

Après ces actions, le four chauffe :



Ces états de l’indicateur de montée en température signalent la progression de la température à l’intérieur du four

Une série de bips sonores retentit lorsque le four atteint la température choisie.

Alternativement, apparaît la température de consigne réglée et la température de la cavité.



### **Attention**

**Après un cycle de cuisson, la turbine de refroidissement continue de fonctionner pendant un certain temps, afin de garantir une bonne fiabilité du four.**



### **Attention**

**Toutes les cuissons se font porte fermée.**

## • CUISSON PROGRAMMÉE

### - Cuisson avec départ immédiat et durée programmée

- Choisissez le mode de cuisson souhaité et ajustez la température (fig. 1).

Exemple : position "Viande Tarte Poisson" température 200°C.

- Positionnez le sélecteur de programme sur la position "Durée de cuisson" (fig. 2).

L'affichage de la durée clignote à 0h00 pour indiquer que le réglage est alors possible.

- Tournez le bouton de réglage pour régler le temps souhaité.

Exemple : 30 min de cuisson (fig.3).

L'enregistrement du temps de cuisson est automatique au bout de quelques secondes ou appuyez sur le bouton de réglages pour valider. L'afficheur ne clignote plus.

Le décompte de la durée se fait immédiatement après le réglage.

L'heure de fin de cuisson (heure de départ + temps de cuisson) s'affiche automatiquement.

**Dans ce cas : fin de cuisson à 13h**

**Après ces 3 actions, le four chauffe :**

🔥 Le thermomètre commence à se remplir. Une série de bips sonores retentit lorsque le four atteint la température choisie.

En fin de cuisson (fin du temps programmé),

- le four s'arrête,

- 0:00 clignote (fig.4).

- une série de bips sonores est émise durant quelques minutes. L'arrêt définitif de ces bips se fait en appuyant sur le bouton de réglages.

L'affichage repasse à l'heure du jour en ramenant le sélecteur de fonctions sur 0 (fig.5).

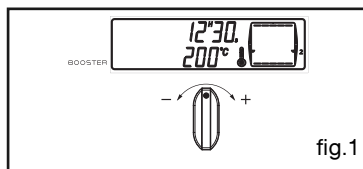

fig.1

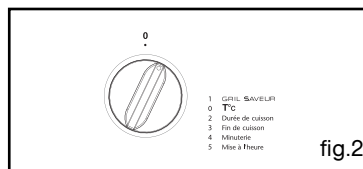

fig.2

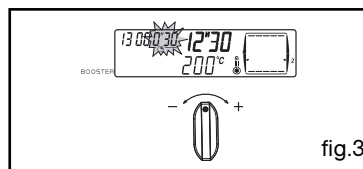

fig.3

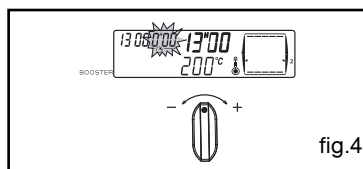

fig.4

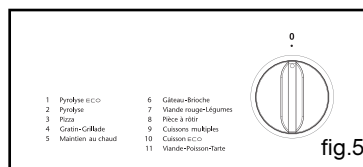

fig.5

## • CUISSON PROGRAMMEE

### - Cuisson avec départ différé et heure de fin choisie

Procédez comme une cuisson programmée.

- Après le réglage de la durée de cuisson, positionnez le sélecteur de programme sur la position "Fin de cuisson".

L'affichage de la fin de cuisson clignote pour indiquer que le réglage est alors possible (fig. 1).

(fig. 1).

- Tournez le bouton de réglage dans le sens + ou - pour régler l'heure de fin de cuisson souhaitée.

Exemple : fin de cuisson à 13h30 (fig.2).

L'enregistrement de la fin de cuisson est automatique au bout de quelques secondes ou appuyez sur le bouton de réglages pour valider.

**Après ces 3 actions, le départ de la chauffe est différé pour que la cuisson soit finie à 13h.**

En fin de cuisson (fin du temps programmé),

- le four s'arrête,

- 0:00 clignote.

- une série de bips sonores est émise durant quelques minutes. L'arrêt définitif de ces bips se fait en appuyant sur le bouton de réglages.

L'affichage repasse à l'heure du jour en ramenant le sélecteur de fonctions sur 0 (fig.3).

Il est possible de régler l'heure de durée et de fin de cuisson avant de sélectionner une cuisson.

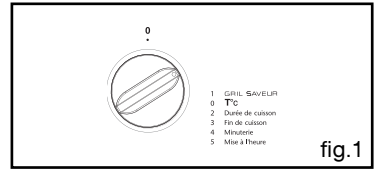

fig.1

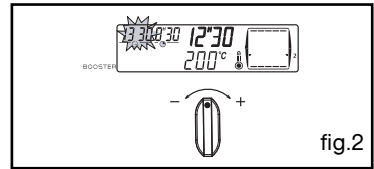

fig.2

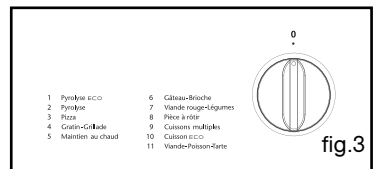



fig.3



## • UTILISATION DE LA FONCTION MINUTERIE

- Le programmeur de votre four peut être utilisé comme minuterie indépendante permettant de décompter un temps sans fonctionnement du four.

Dans ce cas, l'affichage de la minuterie est prioritaire sur l'afficheur de l'heure du jour.

- positionnez le sélecteur de programme sur la position "minuterie" (fig.1). Le symbole minuterie  -> 0.00 et un petit sablier clignotent.

- Ajustez le temps choisi en tournant le bouton de réglages vers + ou - (fig.2) jusqu'à obtenir la durée voulue (maxi 60 minutes).

- Appuyez sur le bouton de réglages pour valider ou attendre quelques secondes.

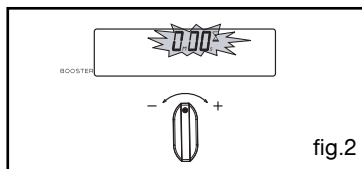
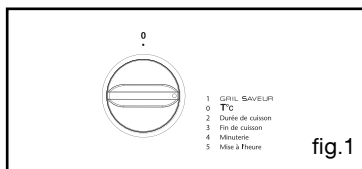

L'afficheur s'arrête de clignoter et la minuterie se met en marche et décompte le temps de secondes en secondes.

Une fois la durée écoulée, la minuterie émet une série de bips sonores pour vous avertir.

L'arrêt de ces bips se fait en appuyant sur le bouton de réglages ou automatiquement au bout de quelques secondes.

L'afficheur s'arrête de clignoter et la minuterie se met en marche et décompte le temps de secondes en secondes.

Une fois la durée écoulée, la minuterie émet une série de bips sonores pour vous avertir.

L'arrêt de ces bips se fait en appuyant sur le bouton de réglages ou automatiquement au bout de quelques secondes.



### **Attention**

**Il est possible de modifier ou d'annuler à n'importe quel moment la programmation de la minuterie.**

## • UTILISATION DE LA FONCTION BOOSTER

Si vous ouvrez la porte du four au cours d'une cuisson (arroser un gigot par exemple) il se produit une perte de chaleur dans la cavité.

Votre four a été conçu pour pouvoir compenser la perte de chaleur due à cette ouverture de porte et pour retrouver au plus vite la température que vous avez sélectionnée pour votre cuisson.

Aussi dès la fermeture de la porte et si la chute de température est trop importante, le four remonte rapidement en température et l'indicateur "Booster" situé à gauche de l'afficheur s'allume jusqu'à réatteindre la température sélectionnée. Vous préservez ainsi la qualité de votre cuisson.

NOTA : La fonction "BOOSTER" est active pour les fonctions : "Viande, Poisson, Tarte - Viande rouge, Légumes - Gâteau, brioche.

## • UTILISATION DE LA FONCTION "GRIL SAVEUR"

- Cette fonction vous permet d'associer à la séquence de cuisson choisie une fonction "Dorage" du plat en fin de cuisson, celle-ci s'effectuant par la mise en service du grill pendant les 5 dernières minutes de la séquence.

Elle est active sur les fonctions de cuisson suivantes : Gâteau, Brioche - Viande, Poisson, Tarte - Cuissons multiples - Viande rouge, Légume et Pizza.

Cette fonction peut être programmée en début de cuisson **en ajoutant 5 minutes au temps de cuisson ou simplement en fin de cuisson en positionnant le sélecteur de fonction sur "GRIL SAVEUR"**.

- Réglez le mode de cuisson choisi et éventuellement ajustez la température

- Positionnez le sélecteur de programme sur la position "GRIL SAVEUR" (fig.1), la durée de cuisson clignote à 0h05 (cette valeur de durée correspond au temps minimum nécessaire pour activer la fonction

"GRIL SAVEUR" dans la séquence de cuisson choisie).

- Tournez le bouton de réglage pour ajuster la durée de cuisson totale. L'enregistrement de la durée est automatique au bout de quelques secondes, ou un appui sur le bouton de réglages.

L'afficheur ne clignote plus.

- Après ces 3 actions, le four chauffe et l'indicateur  dans l'afficheur s'illumine, vous indiquant que la fonction est en service. Cinq minutes avant la fin de cuisson, l'indicateur "GRIL SAVEUR" clignote (fig.2).

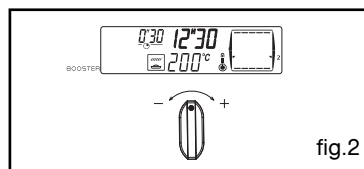
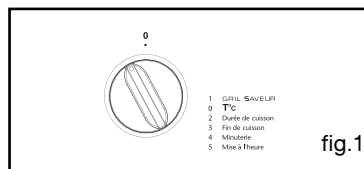

**Ne posez pas les plats trop prêts du grilloir pour éviter un dorage trop rapide. Respectez 1<sup>er</sup> ou 2<sup>em</sup> gradin (en partant du bas).**

Exemples de plats :

• Gratins de pâtes, de chou-fleurs, d'endives, de coquilles de poisson, de crumble..

Exemples de programmation :

Gratinée à l'oignon :

- Sélectionnez la séquence de cuisson
- Sélectionnez la température : 180°C
- Sélectionnez le programme : "GRIL SAVEUR"
- Sélectionnez le temps : 25 minutes.

Le bouillon va chauffer pendant 20 min et le gratinage se fera pendant les 5 min restantes.



### Conseil

**Il est possible de mettre en service ou de supprimer cette fonction à tout moment de la cuisson en agissant sur la manette de réglage. Il est également possible d'activer cette fonction dans une cuisson différée.**

• **REGLAGE DE LA LUMINOSITE DE L’AFFICHEUR**

Vous pouvez faire varier la luminosité de votre afficheur, pour cela :

- Réglez et validez l’heure de votre programmeur à 0h10.

- Appuyez pendant quelques secondes sur le bouton de réglages jusqu’à l’affichage de  (fig.1).

- Tournez le bouton de réglages vers + ou - afin d’obtenir la luminosité souhaitée. Validez en appuyant sur le bouton de réglages.

Après avoir régler la luminosité de votre choix, attendez quelques secondes et remettez votre programmeur à l’heure du jour (fig.2).

• **VERROUILLAGE DE L’AFFICHEUR**

Vous pouvez verrouiller votre afficheur, pour cela :

- Appuyez pendant quelques secondes sur le bouton de réglages jusqu’à l’affichage de  . Votre afficheur est verrouillé (fig.1).

Pour déverrouiller, effectuez la même opération : le cadenas disparaît (fig.1).

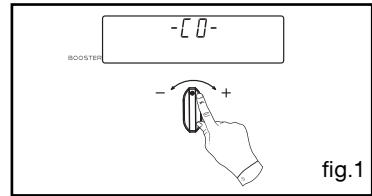

fig.1

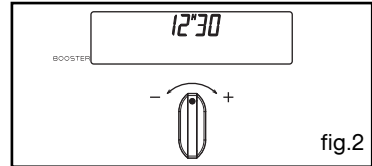

fig.2

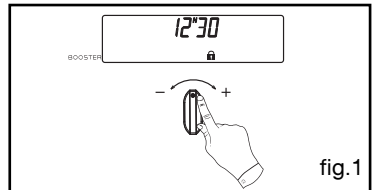

fig.1

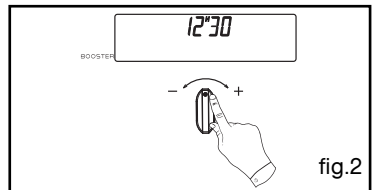

fig.2

## • MODES DE CUISSON DU FOUR



### Viande - Poisson - Tarte

(température préconisée **200°C** mini 35°C maxi 275°C)

- La cuisson s'effectue par les éléments inférieur et supérieur et par l'hélice de brassage.
- Nécessite un préchauffage avant d'enfourner le plat.
- Recommandé pour les cuissons lentes et délicates : **gibiers moelleux...**

Pour mijoter en cocotte fermée les plats préalablement démarrés sur table de cuisson (**coq au vin, civet**).



### Cuisson ECO

(température préconisée **200°C** mini 35°C maxi 275°C)

- La cuisson s'effectue par les éléments inférieur et supérieur sans brassage d'air.
- Cette position permet de faire un gain d'énergie d'environ 25% en conservant les qualités de cuisson. La position ECO est utilisée pour l'étiquetage énergétique.
- Vous réaliserez une économie d'énergie tout au long de la cuisson mais le temps peut être plus long.



### Cuissons multiples

(température préconisée **180°C** mini 35°C maxi 275°C)

- La cuisson s'effectue par les éléments inférieur et supérieur et par l'hélice de brassage.
- Cette position vous permet de cuire sur plusieurs niveaux (2 maximum) des mets identiques ou différents.
- Après avoir effectuer un préchauffage, réalisez les cuissons comme indiqué dans le guide de cuisson.



### Pièce à rotir

(température préconisée **200°C** mini 180°C maxi 230°C)

- La cuisson s'effectue alternativement par l'élément supérieur et par l'hélice de brassage d'air.
- Préchauffage inutile. Volailles et rôtis juteux et croustillants sur toutes les faces.
- Le tournebroche continue de fonctionner jusqu'à l'ouverture de la porte.
- Glissez la lèche-frite au gradin du bas.
- Recommandé pour toutes les **volailles** ou **rôtis** au tournebroche, pour saisir et cuire à coeur **gigot, côtes de boeuf**. Pour garder leur fondant aux pavés de **poissons**.



### Viande rouge - Légume

(température préconisée **225°C** mini 35°C maxi 275°C)

- La cuisson s'effectue par les éléments inférieur et supérieur sans brassage d'air.
- Nécessite un préchauffage avant d'enfourner le plat.
- Recommandé pour les cuissons lentes et délicates : **gibiers moelleux...** Pour saisir **rôtis de viandes rouge**. Pour mijoter en cocotte fermée les plats préalablement démarrés sur table de cuisson (**coq au vin, civet**).

### • **MODES DE CUISSON DU FOUR**



#### **Gâteau brioche**

(température préconisée **180°C** mini 35°C maxi 275°C)

- La cuisson s'effectue par l'élément inférieur associé à un léger dosage du gril et à l'hélice de brassage d'air.
- Cuisson par le dessous avec léger dosage dessus. Placez la grille sur le gradin bas.
- Recommandée pour les **plats humides** (quiches, tartes aux fruits juteux...). La pâte sera bien cuite dessous. Recommandé pour **les préparations qui lèvent (cake, brioche, kouglof...)** et pour les **soufflés** qui ne seront pas bloqués par une croûte dessus.



#### **Maintien au chaud**

(température préconisée **80°C** mini 35°C maxi 100°C)

- Dosage de l'élément supérieur et inférieur associés au brassage d'air.
- Recommandé pour **faire lever les pâtes à pain, à brioche, kouglof...** en ne dépassant pas 40° (chauffe-assiette, décongélation).



#### **Gratin - Grillade**

(température préconisée **275°C** mini 180°C maxi 275°C)

- La cuisson s'effectue par l'élément supérieur sans brassage d'air.
- Effectuez un préchauffage de 5 min. Glissez la léche frite sur le gradin du bas pour recueillir les graisses.
- Recommandé pour griller les **côtelettes, saucisses, tranches de pain, gambas posées sur la grille.**



#### **Pizza**

(température préconisée **240°C** mini 35°C maxi 275°C)

- La cuisson s'effectue par les éléments inférieur et supérieur et par l'hélice de brassage.
- Montée rapide en température : Certains plats peuvent être enfournés four froid.

## • GUIDE DE CUISSON

LES CUISSONS S'EFFECTUENT PORTE FERMÉE ET SOUS VOTRE SURVEILLANCE.

PLATS	CUISSON TRADITIONNELLE			CUISSON MULTIFONCTION						Temps de cuisson en minutes	Indications			
	Thermostat	°C	Gratin	Thermostat	°C	Gratin	Thermostat	°C	Gratin			Thermostat	°C	Gratin
<b>VIANDES</b>														
Rôti de porc (1kg)	200	2	2		180	2							90	ajoutez un peu d'eau
Rôti de veau (1kg)	200	2	2		180	2							60-70	conseils au verso
Rôti de bœuf	*240	2	2										30-40	
Agneau (gigot, épaule 2,5 kg)	*220	1	2	220	2	2							50-65	
Volaille (1 kg)	200	2	2	220	2	2							50-70	
Volaille grosses pièces	180	1	1	*220									90-120	
Cuisses de poulet				*220-240									15-25	posées sur grille
Côtes de porc, veau			3	*220-240									15-20	
Côtes de bœuf (1 kg)			3-4	*220-240									25-30	
Côtes de mouton			4	*275									10-20	
<b>POISSONS</b>														
Poissons grillés			4	*275									15-20	
Poissons cuisinés (dorade)	*200	2	2		180	2							35-45	plat en terre
Poissons papillottes	*220	2-3	2-3		*200	2-3							10-15	
<b>LÉGUMES</b>														
Gratins (aliments cuits)			3-4	*275									30	
Gratins dauphinois	*200	2	2		180	2							55-60	
Lasagnes	*200	2	2		180	2							40-45	
Tomates farcies	*200	2	2		180	2							40-45	
<b>DIVERS</b>														
Brochettes			4	*275									15-20	
Pâté en terrine	*200	2	2		*180	2							80-100	bain marie
Pizza pâte brisée	*210	2	2		200	2							30-40	moule 30 cm
Pizza pâte à pain	*220	3	3		*200	3							15-18	plat multilogages
Quiches	*210	2	2		200	2							30-45	moule 30 cm
Soufflé			1		180	1							50	moule 21 cm
Tourtes	*200	2	2		180	2							40-45	
Pain	*220	1	1		*200	1							30-60	* en  sur la grille
Cocottes fermées (daube, baeckaofen)	180	1	1	*275	165	1							1-2	selon la préparation





## Attention

Avant de débuter une pyrolyse, retirez la casseroles du four et enlevez les débordements importants qui auraient pu se produire.

### • NETTOYAGE PYROLYSE IMMEDIAT

Vérifiez que le programmateur affiche l'heure du jour et que celle-ci ne clignote pas.

Il suffit de positionner votre sélecteur de cuisson sur la position "Pyrolyse" ou sur la position "Pyrolyse ECO" (fig.1).

La durée d'indisponibilité du four est de 2h30 ( 2 heures de pyro + 30minutes de refroidissement ) en "Pyrolyse" ou 2h ( 1heure + 30 minutes de refroidissement ) en "Pyrolyse ECO"(cette durée n'est pas modifiable). Ce temps prend en compte la durée de refroidissement jusqu'au déverrouillage de la porte.

L'afficheur vous indique l'heure à laquelle votre four sera à nouveau disponible (fig.2).

Le **P** dans l'afficheur vous indique que vous êtes en cycle de pyrolyse ou **P** ECO en cycle de pyrolyse ECO.

Au cours du cycle de pyrolyse, un cadenas **🔒** apparaît dans l'afficheur, et vous indique que la porte est verrouillée (fig.3).

En fin de cycle de pyrolyse, l'afficheur indique 0:00.

Quand le cadenas **🔒** n'apparaît plus dans l'afficheur, il est possible d'ouvrir la porte (fig.4).

Ramenez le sélecteur de fonctions sur la position 0 (fig.5).

Lorsque le four est froid, utilisez un chiffon humide pour enlever la cendre blanche. Le four est propre et à nouveau utilisable pour effectuer une cuisson de votre choix.

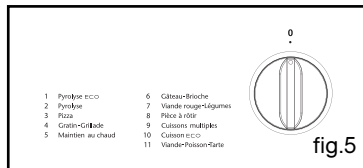
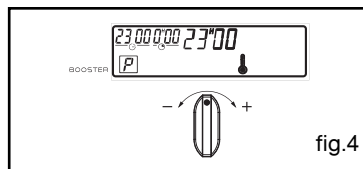
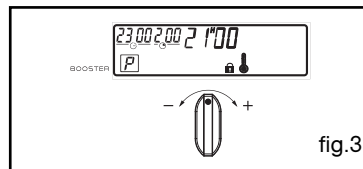
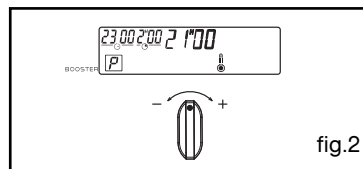
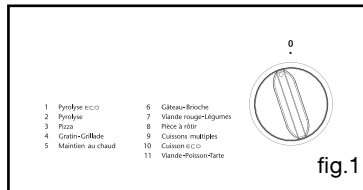



### • NETTOYAGE PYROLYSE DIFFERE

Suivre les instructions décrites dans le paragraphe "pyrolyse immédiate" puis :  
Positionnez votre sélecteur de fonctions sur la position "fin de cuisson" (fig.1).

La fin de cuisson clignote pour vous indiquer que le réglage est alors possible.

Tournez le bouton de réglages vers + ou -

pour régler l'heure de fin souhaitée.

Exemple : fin de pyrolyse à 4h (fig.2).

Validez en appuyant sur le bouton de réglages.

Après ces actions, le départ de la pyrolyse est différé pour qu'elle se termine à 4h.

Quand votre pyrolyse est terminée, remettez le sélecteur de fonction sur 0.

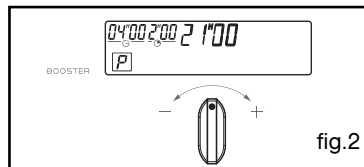
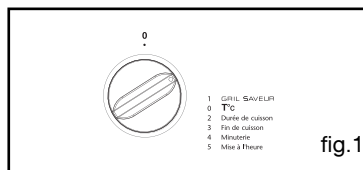

**Attention**

- Les réparations sur l'appareil doivent être effectuées uniquement par des professionnels. Les réparations non effectuées dans les règles peuvent être source de dangers pour l'utilisateur.

Vous avez un doute sur le bon fonctionnement de votre four, ceci ne signifie pas forcément qu'il y a une panne. *Dans tous les cas, vérifiez les points suivants :*

VOUS CONSTATEZ QUE...	LES CAUSES POSSIBLES	QUE FAUT-IL FAIRE ?
<b>Votre four ne chauffe pas</b>	<ul style="list-style-type: none"> <li>- Le four n'est pas branché.</li> <li>- Le fusible de votre installation est hors service.</li> <li>- La température sélectionnée est trop basse.</li> </ul>	<ul style="list-style-type: none"> <li>➔ Branchez votre four.</li> <li>➔ Changez le fusible de votre installation et vérifiez sa valeur (Voir tableau, rubrique "section du câble/fusible).</li> <li>➔ Augmentez la température sélectionnée.</li> </ul>
<b>Le cadenas clignote</b>	<ul style="list-style-type: none"> <li>- Défaut de verrouillage de la porte.</li> </ul>	<ul style="list-style-type: none"> <li>➔ Faire appel au Service Après vente.</li> </ul>
<b>La lampe de votre four ne fonctionne plus.</b>	<ul style="list-style-type: none"> <li>- La lampe est hors service.</li> <li>- Votre four n'est pas branché ou le fusible est hors service.</li> </ul>	<ul style="list-style-type: none"> <li>➔ Changez la lampe.</li> <li>➔ Branchez votre four ou changez le fusible.</li> </ul>
<b>Le nettoyage par pyrolyse ne se fait pas.</b>	<ul style="list-style-type: none"> <li>- La porte est mal fermée.</li> <li>- Le système de verrouillage est défectueux.</li> </ul>	<ul style="list-style-type: none"> <li>➔ Vérifiez la fermeture de la porte.</li> <li>➔ Faire appel au Service Après Vente.</li> </ul>
<b>Votre four émet des bips.</b>	<ul style="list-style-type: none"> <li>- En cours de cuisson.</li> <li>- En fin de cuisson.</li> </ul>	<ul style="list-style-type: none"> <li>➔ La température de consigne de votre choix est atteinte.</li> <li>➔ Votre cuisson programmée est terminée.</li> </ul>
<b>Le ventilateur de refroidissement continue de tourner à l'arrêt du four</b>	<ul style="list-style-type: none"> <li>- La ventilation fonctionne pendant 1 heure maximum après la cuisson, ou lorsque la température de votre four est supérieure à 125°C</li> <li>- Si pas d'arrêt après 1 heure.</li> </ul>	<ul style="list-style-type: none"> <li>➔ Ouvrir la porte pour accélérer le refroidissement du four</li> <li>➔ Faire appel au Service Après Vente.</li> </ul>
<b>Le four ne chauffe pas et "DEMO" apparaît dans l'afficheur par intermittence environ toutes les 8 secondes.</b>	<ul style="list-style-type: none"> <li>- Votre four est programmé pour une démonstration.</li> </ul>	<ul style="list-style-type: none"> <li>➔ Réglez l'heure à 0h00. Appuyez pendant 10 secondes sur le bouton de réglages jusqu'à l'émission d'un bip.</li> </ul>

**Conseil**

*Dans tous les cas, si votre intervention n'est pas suffisante, contactez sans attendre le Service après-vente..*

### • **PROBLEMES & SOLUTIONS**

#### **A la mise en service :**

**Vous constatez qu'un affichage lumineux apparaît.** C'est normal. Il disparaîtra au bout de 30 secondes.

**Votre installation disjoncte ou un seul côté fonctionne.** Le branchement de votre table est défectueux. Vérifiez sa conformité (voir chapitre branchement).

**La table dégage une odeur lors des premières cuissons.** L'appareil est neuf. Faites chauffer chaque zone pendant une demi-heure avec une casserole pleine d'eau.

#### **A la mise en marche :**

**La table ne fonctionne pas et les afficheurs lumineux sur le clavier restent éteints.**

L'appareil n'est pas alimenté. L'alimentation ou le raccordement est défectueux. Inspectez les fusibles et le disjoncteur électrique.

**La table ne fonctionne pas** et un autre message s'affiche. Le circuit électronique fonctionne mal. Faites appel au Service Après-Vente.

**La table ne fonctionne pas, l'information « □ » ou « bloc » s'affiche.** Déverrouillez la sécurité enfants.

**Code défaut F9 :** tension inférieure à 170 V.

**Code défaut F0 :** température inférieure à 5°C.

#### **En cours d'utilisation:**

**La table ne fonctionne pas, le visuel affiche — et un signal sonore retentit.**

Il y a eu débordement ou un objet encombre le clavier de commande. Nettoyez ou enlevez l'objet et relancez la cuisson.

**Le code F7 s'affiche.**

Les circuits électroniques se sont échauffés (voir chapitre encastrement).

**Durant le fonctionnement d'une zone de chauffe, les voyants lumineux du clavier clignotent toujours.**

Le récipient utilisé n'est pas adapté.

**Les récipients font du bruit et votre table émet un cliquetis lors de la cuisson** (voir le conseil

«Sécurités et recommandations»).

C'est normal. Avec un certain type de récipient, c'est le passage de l'énergie de la table vers le récipient.

**La ventilation continue de fonctionner après l'arrêt de votre table.**

C'est normal. Cela permet le refroidissement de l'électronique.

**En cas de dysfonctionnement persistant.**

Mettez votre table hors tension durant 1 minute. Si le phénomène persiste, contactez le Service Après-Vente.

## • Vous devez

**Éviter les chocs** avec les récipients:

La surface verre est très résistante, mais n'est toutefois pas incassable.

**Éviter les frottements** de récipients qui peuvent à la longue générer une dégradation du décor sur le dessus vitrocéramique.

**Éviter les récipients à fonds rugueux ou bosselés :**

Ils peuvent retenir et transporter des matières qui provoqueront des taches ou des rayures sur le dessus de votre cuisinière.

**Ces défauts qui n'entraînent pas un non fonctionnement ou une inaptitude à l'usage, n'entrent pas dans le cadre de la garantie.**

**Centrer votre récipient sur la zone de cuisson.**

## • Vous ne devez pas

**Laisser des ustensiles** de cuisson en métal, des couverts, couteaux et objets métalliques sur la table. Ils peuvent s'échauffer s'ils sont au voisinage d'une zone de cuisson en fonctionnement.

**Ranger** dans le tiroir situé au-dessous du four, vos produits **d'entretien ou inflammables.**

**Laisser un récipient vide** sur une zone de chauffe.

**Chauffer une boîte de conserve fermée**, elle risque d'éclater, cette précaution est valable bien sûr pour tout mode de cuisson.

**Mettre** des casseroles sur votre cadre.

**Préchauffer** sur la position **maximum**, quand vous utilisez un récipient avec un revêtement intérieur anti-adhérent (type téflon) sans apport ou avec très peu de matière grasse.

**La position maximum est réservée pour l'ébullition et les fritures.**

Votre table se nettoie facilement, pour vous aider voici quelques conseils :

Type de salissures	Comment procéder ?	Utilisez
Légères	Bien détrempez la zone à nettoyer avec de l'eau chaude, puis essuyez.	- Eponges sanitaires
Accumulation de salissures	Bien détrempez la zone à nettoyer avec de l'eau chaude, utilisez un racloir spécial verre pour dégrossir, finir avec le côté grattoir d'une éponge sanitaire, puis essuyez.	- Eponges sanitaires - Racloir spécial verre
Auréoles et traces de calcaire	Appliquez du vinaigre d'alcool blanc chaud sur la salissure, laissez agir, essuyez avec un chiffon doux, utilisez un produit du commerce.	- Pâte spécial verre vitrocéramique
Incrustations suite au débordements de sucres, aluminium, ou plastique fondu	Appliquez sur la surface un produit spécial verre vitrocéramique, de préférence comportant du silicone (effet protecteur).	- Produit spécial verre vitrocéramique

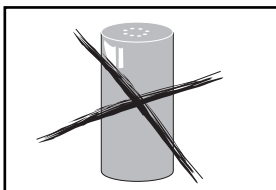

Poudre nettoyage

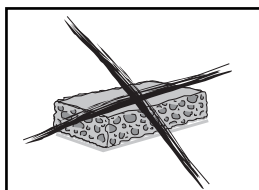

Eponge abrasive

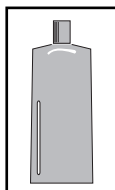

Crème nettoyage

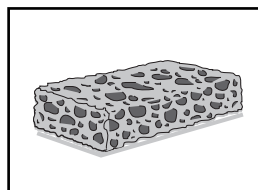

Eponge sanitaire ou spéciale vaisselle délicate



**Attention**

*Avant de procéder au nettoyage, laissez refroidir l'appareil et vérifiez que toutes les manettes sont sur la position **ARRÊT**.*

*- Ne pas utiliser de produits d'entretien abrasifs ou de grattoirs métalliques durs pour nettoyer la porte en verre du four, ce qui pourrait érafler la surface et entraîner l'éclatement du verre.*



**Attention**

*- Lors du nettoyage de la vitre de la porte, veuillez protéger contre toute infiltration de liquide, les aérations situées en haut de la porte.*



**Attention**

*- Ne pas utiliser d'appareil de nettoyage à la vapeur.*

*- Ne pas asperger d'eau la cuisinière*

**COMMENT PROCÉDER ?**

**Carrosserie**

- Utilisez une **éponge humidifiée d'eau savonneuse**, pour le dessus. Si nécessaire, après débordements, utilisez une **crème à récurer du commerce, non abrasive, pour émail**. Faites briller avec un linge sec, ou mieux avec une **peau de chamois**. Ne laissez pas séjourner sur l'émail des liquides acides (jus de citron, vinaigre...).

- Pour les surfaces métalliques polies, utilisez les produits du commerce prévus pour l'entretien des métaux polis.

**Vitre de porte de four**

- Après une cuisson ayant provoqué des salissures, il est conseillé de nettoyer la vitre intérieure avec une **éponge humidifiée d'eau savonneuse**.

**Bouton de programmation**

- Utilisez une **éponge humidifiée d'eau savonneuse**.





• **RELATIONS  
CONSOMMATEURS FRANCE**

Pour en savoir plus sur nos produits, vous pouvez consulter notre site :

[www.sauter-electromenager.com](http://www.sauter-electromenager.com)

vous pouvez nous contacter :

> Via notre site,

[www.sauter-electromenager.com](http://www.sauter-electromenager.com)

rubrique «CONTACT».

> Par e-mail à l'adresse suivante :

[relations.consommateurs@groupebrandt.com](mailto:relations.consommateurs@groupebrandt.com)

> Par courrier à l'adresse postale suivante :

**Service Consommateurs SAUTER**

5, avenue des Béthunes

CS 69 526

95060 CERGY PONTOISE CEDEX

> Par téléphone du lundi au vendredi de 8h30 à 18h00 au :

**0 892 02 88 05** Service 0,50 € / min  
+ prix appel

• **INTERVENTIONS**

Les éventuelles interventions sur votre appareil doivent être effectuées par un professionnel qualifié dépositaire de la marque. Lors de votre appel, mentionnez la référence complète de votre appareil (modèle, type, numéro de série). Ces renseignements figurent sur la plaque signalétique située dans le coffre de l'appareil (ouvrez la sous-porte ou tirez le tiroir).

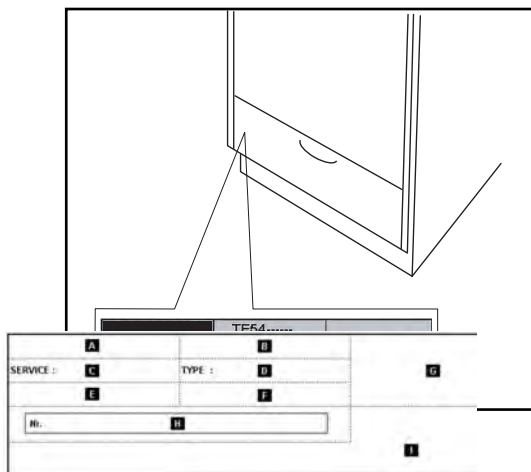

B : Référence commerciale

C : Référence service

H : Numéro de série

Vous pouvez nous contacter du lundi au samedi de 8h00 à 20h00 au :

**09 69 39 25 25** Service gratuit  
+ prix appel

**PIÈCES D'ORIGINE**

Lors d'une intervention, demandez l'utilisation exclusive de pièces détachées certifiées d'origine.



**CZ5703234 -00- 04/17**