



Bedienungsanleitung

Kühl-/Gefrierschrank

HSR3918FI*

HSOBPIF9183

HSOGPIF9183

* = MP, MX, PG, PH, PB, PW

DE

Haier

Vielen Dank für den Kauf eines Haier-Produktes.

Bitte lesen Sie diese Anleitung sorgfältig durch, bevor Sie dieses Gerät benutzen. Die Anleitung enthält wichtige Informationen, die Ihnen helfen, das Gerät optimal zu nutzen und eine sichere und ordnungsgemäße Installation, Nutzung und Wartung zu gewährleisten.

Bewahren Sie dieses Handbuch an einem geeigneten Ort auf, damit Sie für den sicheren und ordnungsgemäßen Gebrauch des Geräts immer darin nachschlagen können.

Wenn Sie das Gerät verkaufen, verschenken oder bei einem Umzug zurücklassen, geben Sie unbedingt auch dieses Handbuch mit, damit sich der neue Besitzer mit dem Gerät und den Sicherheitshinweisen vertraut machen kann.

Zeichenerklärung

Warnung - Wichtige Sicherheitsinformationen



Allgemeine Informationen und Tipps

Umweltinformationen

Entsorgung

Helfen Sie mit, die Umwelt und die menschliche Gesundheit zu schützen. Entsorgen Sie die Verpackung in einem geeigneten Sammelbehälter zur Wiederverwertung. Helfen Sie mit, die Reste von elektrischen und elektronischen Geräten zu recyceln. Mit diesem Symbol gekennzeichnete Geräte dürfen nicht über den Hausmüll entsorgt werden. Bringen Sie das Produkt zu Ihrer örtlichen Recycling-Stelle zurück oder wenden Sie sich an die zuständige Behörde.



WARNUNG!

Verletzungs- oder Erstickungsgefahr!

Kältemittel und Gase müssen fachgerecht entsorgt werden. Vergewissern Sie sich, dass die Leitungen des Kältemittelkreislaufs nicht beschädigt sind, bevor Sie das Gerät ordnungsgemäß entsorgen. Trennen Sie das Gerät von der Netzspannung ab. Trennen Sie das Netzkabel ab und entsorgen Sie es. Entfernen Sie die Fächer und Schubladen sowie die Türverriegelung und die Dichtungen, um zu verhindern, dass Kinder und Haustiere im Gerät eingeschlossen werden.

Alte Geräte haben noch einen gewissen Restwert. Durch ein umweltfreundliches Entsorgungsverfahren wird sichergestellt, dass wertvolle Rohstoffe wieder gewonnen und verwendet werden.

Cyclopentan, ein brennbarer, nicht ozonschädlicher Stoff, wird als Treibmittel für den Isolierschaum verwendet.

Indem Sie sicherstellen, dass dieses Produkt korrekt entsorgt wird, tragen Sie dazu bei, potenzielle negative Folgen für die Umwelt und die menschliche Gesundheit zu vermeiden.

Ausführlichere Informationen über das Recycling dieses Produkts erhalten Sie bei der zuständigen Behörden, dem Abfallbeseitigungsdienstleister oder in dem Geschäft, in dem Sie das Produkt gekauft haben.

1- Sicherheitshinweise.....	46
2- Bestimmungsgemäßer Gebrauch.....	51
3- Produktbeschreibung	54
4- Bedienfeld.....	55
5- Verwendung.....	56
6- Tipps zum Energiesparen	70
7- Ausrüstung.....	71
8- Pflege und Reinigung.....	73
9- Fehlerbehebung	77
10- Installation	82
11- Technische Daten.....	88
12- Kundendienst	89

Lesen Sie vor dem ersten Einschalten des Gerätes die folgenden Sicherheitshinweise:



WARNUNG!

Vor dem erstmaligen Gebrauch

- ▶ Stellen Sie sicher, dass keine Transportschäden vorliegen.
- ▶ Entfernen Sie alle Verpackungen und bewahren Sie sie außerhalb der Reichweite von Kindern auf.
- ▶ Warten Sie mindestens zwei Stunden vor der Installation des Geräts, um sicherzustellen, dass der Kältemittelkreislauf voll effizient ist.
- ▶ Bewegen Sie das Gerät immer mit mindestens zwei Personen, da es schwer ist.

Montage

- ▶ Das Gerät sollte an einem gut belüfteten Ort aufgestellt werden. Achten Sie auf einen Abstand von mindestens 10 cm über und um das Gerät herum.
- ▶ **WARNUNG:** Halten Sie die Lüftungsöffnungen im Gehäuse des Geräts oder der Einbaustruktur frei von Verstopfungen.
- ▶ Stellen Sie das Gerät niemals in einem feuchten Raum oder an einem Ort auf, wo es Wasserspritzern ausgesetzt sein könnte. Beseitigen und trocknen Sie Wasserspritzer und Flecken mit einem weichen, sauberen Tuch.
- ▶ Installieren Sie das Gerät nicht in direktem Sonnenlicht oder in der Nähe von Wärmequellen (z. B. Öfen, Heizungen).
- ▶ Installieren und nivellieren Sie das Gerät in einem Bereich, der für seine Größe und Verwendung geeignet ist.
- ▶ Stellen Sie sicher, dass die elektrischen Angaben auf dem Typenschild mit der Stromversorgung übereinstimmen. Wenn dies nicht der Fall ist, wenden Sie sich an einen Elektriker.
- ▶ Das Gerät wird mit einer Stromversorgung von 220- 240 VAC/50 Hz betrieben. Eine anormale Spannungsschwankung kann dazu führen, dass das Gerät nicht anspringt, die Temperaturregelung oder der Kompressor beschädigt werden oder ein ungewöhnliches Betriebsgeräusch auftritt. In diesem Fall ist ein automatischer Regler zu montieren.
- ▶ Verwenden Sie keine Multistecker-Adapter und Verlängerungskabel.
- ▶ **WARNUNG:** Es dürfen keine Mehrfachsteckdosen oder tragbare Netzteile auf der Rückseite des Geräts positioniert werden.
- ▶ **WARNUNG:** Achten Sie bei der Positionierung des Gerätes darauf, dass das Netzkabel nicht eingeklemmt oder beschädigt ist.
- ▶ Treten Sie nicht auf das Stromkabel.



WARNUNG!

- ▶ Verwenden Sie für die Stromversorgung eine separate, leicht zugängliche Schutzkontaktsteckdose. Das Gerät muss geerdet werden.
- ▶ Nur für Großbritannien: Das Netzkabel des Geräts ist mit einem 3-adrigen (geerdeten) Stecker ausgestattet, der in eine normale 3-adrige (geerdete) Steckdose passt. Schneiden Sie niemals den dritten Stift ab oder demontieren Sie ihn (Erdung). Nachdem das Gerät installiert ist, sollte der Stecker zugänglich sein.
- ▶ **WARNUNG:** Beschädigen Sie keinesfalls den Kühlkreislauf.
- ▶ Täglicher Gebrauch
- ▶ Dieses Gerät darf von Kindern ab 8 Jahren und Personen mit eingeschränkten körperlichen, sensorischen oder geistigen Fähigkeiten oder ohne Erfahrung und Wissen nur benutzt werden, wenn sie beaufsichtigt werden oder Anweisungen für den sicheren Gebrauch des Geräts erhalten und die damit verbundenen Gefahren verstanden haben.
- ▶ Kinder dürfen keinesfalls mit dem Gerät spielen.
- ▶ Kinder im Alter von 3 bis 8 Jahren dürfen Kühlgeräte be- und entladen, nicht aber die Kühlgeräte reinigen und installieren.
- ▶ Halten Sie Kinder unter 3 Jahren von dem Gerät fern, wenn sie nicht ständig beaufsichtigt werden.
- ▶ Kinder dürfen das Gerät nur unter Beaufsichtigung reinigen und instand halten.
- ▶ Das Gerät muss so aufgestellt werden, dass der Stecker zugänglich ist
- ▶ Falls in der Nähe des Gerätes Kohlegas oder ein anderes brennbares Gas austritt, schließen Sie das Ventil des austretenden Gases und öffnen Türen und Fenster. Ziehen Sie weder den Stecker dieses Kühl-/Gefrierschranks oder eines anderen Gerätes ab.
- ▶ Beachten Sie, dass das Gerät für den Betrieb in einem Umgebungstemperaturbereich zwischen 10 und 38 °C vorgesehen ist. Das Gerät funktioniert möglicherweise nicht ordnungsgemäß, wenn es über einen längeren Zeitraum bei einer Temperatur über oder unter dem angegebenen Bereich betrieben wird.
- ▶ Stellen Sie keine instabilen Gegenstände (schwere Gegenstände, mit Wasser gefüllte Behälter) auf den Kühl-/Gefrierschrank. So vermeiden Sie Verletzungen durch Herunterfallen oder elektrische Schläge infolge von Wasserkontakt.
- ▶ Ziehen Sie nicht an den Türfächern. Die Tür könnte sich neigen, das Flaschenregal könnte weggezogen werden oder das Gerät könnte umkippen.

**WARNUNG!**

- ▶ Öffnen und schließen Sie die Türen nur mit den Griffen. Der Spalt zwischen Tür und Schrank ist sehr schmal. Halten Sie Ihre Hände nicht in diese Bereiche, um zu verhindern, dass Ihre Finger eingeklemmt werden. Öffnen oder schließen Sie die Türen des Kühl-/Gefrierschranks nur dann, wenn sich keine Kinder im Türöffnungsbereich befinden.
- ▶ Lagern Sie niemals in Flaschen abgefülltes Bier oder Getränke, Flüssigkeiten in Flaschen oder Dosen (außer hochprozentigen Spirituosen), insbesondere kohlendioxidhaltige Getränke, im Gefrierschrank, da diese beim Einfrieren platzen.
- ▶ Lagern Sie in diesem Gerät keine explosiven Stoffe wie z.B. Aerosoldosen mit einem brennbaren Treibmittel.
- ▶ Lagern Sie keine Medikamente, Bakterien oder chemische Stoffe im Gerät. Dieses Gerät ist ein Haushaltsgerät. Es sollten keine Materialien gelagert werden, die exakte Temperaturen erfordern.
- ▶ Überprüfen Sie den Zustand der Lebensmittel, wenn eine Erwärmung im Gefrierfach stattgefunden hat.
- ▶ Stellen Sie keine unnötig niedrige Temperatur im Kühlfach ein. Bei hohen Einstellungen können Minustemperaturen auftreten. Achtung: Flaschen können platzen
- ▶ Gefriergut nicht mit nassen Händen berühren (Handschuhe tragen). Essen Sie insbesondere keine Eis am Stiel direkt nach der Entnahme aus dem Gefrierfach. Es besteht die Gefahr von Gefrierverletzungen. ERSTE HILFE: Sofort unter fließend kaltes Wasser halten. Nicht wegziehen!
- ▶ Berühren Sie während des Betriebs nicht die Innenfläche des Gefrierfachs, insbesondere nicht mit nassen Händen, weil Ihre Hände an der Oberfläche festfrieren könnten.
- ▶ Ziehen Sie bei einem Stromausfall oder vor dem Reinigen den Netzstecker. Warten Sie vor der Wiederinbetriebnahme des Geräts mindestens 7 Minuten, da ein zu häufiges Starten den Kompressor beschädigen kann.
- ▶ **WARNUNG:** Benutzen Sie keine elektrischen Vorrichtungen in den Lebensmittel-Lagerfächern des Geräts, sofern diese nicht ausdrücklich vom Hersteller empfohlen wurden.

Wartung / Reinigung

- ▶ Stellen Sie sicher, dass Kinder bei der Reinigung und Wartung beaufsichtigt werden.
- ▶ Trennen Sie das Gerät von der Stromversorgung ab, bevor Sie routinemäßige Wartungsarbeiten durchführen. Warten Sie vor der Wiedereinbetriebnahme des Geräts mindestens 7 Minuten, da ein zu häufiges Starten den Kompressor beschädigen kann.
- ▶ Fassen Sie zum Abtrennen des Netzkabels immer am Stecker an; ziehen Sie nie am Kabel..
- ▶ Reinigen Sie das Gerät nicht mit harten Bürsten, Drahtbürsten, Reinigungsmittelpulver, Benzin, Amylacetat, Aceton und ähnlichen organischen Lösungen, Säuren oder Laugen. Bitte mit einem speziellen Reinigungsmittel für Kühl-/Gefrierschränke reinigen, um Schäden zu vermeiden. Verwenden Sie gelegentlich warmes Wasser und Backpulverlösung – etwa einen Esslöffel Backpulver auf einen Liter/Quartal Wasser. Gründlich mit Wasser abspülen und trocken wischen. Verwenden Sie keine Reinigungspulver oder andere scheuernde Reinigungsmittel. Waschen Sie abnehmbare Teile nicht in der Spülmaschine.
- ▶ Frost und Eis nicht mit scharfen Gegenständen abkratzen. Verwenden Sie keine Sprays, Elektroheizungen, Haartrockner, Dampfreiniger oder andere Wärmequellen, um Schäden an den Kunststoffteilen zu vermeiden.
- ▶ **WARNUNG:** Benutzen Sie außer den vom Hersteller empfohlenen Mitteln keine mechanischen Geräte oder andere Hilfsmittel, um den Abtauvorgang zu beschleunigen.
- ▶ Ein beschädigtes Netzkabel muss vom Hersteller, dem zugelassenen Kundendienst oder ähnlichem Fachpersonal ausgewechselt werden, um Gefahren vorzubeugen.
- ▶ Versuchen Sie nicht, das Gerät selbst zu reparieren, zu demontieren oder zu modifizieren. Im Falle einer Reparatur wenden Sie sich bitte an unseren Kundendienst.
- ▶ Wenn die Beleuchtungslampen beschädigt sind, müssen sie vom Hersteller, seinem Servicevertreter oder ähnlichem Fachpersonal ersetzt werden, um eine Gefährdung zu vermeiden.
- ▶ Beseitigen Sie mindestens einmal im Jahr Staubansammlungen auf der Rückseite des Gerätes, um Brandgefahren und einen erhöhten Energieverbrauch zu vermeiden.

**WARNUNG!**

- ▶ Besprühen oder spülen Sie das Gerät während der Reinigung nicht.
- ▶ Verwenden Sie zur Reinigung des Geräts weder Wassersprühstrahl noch Dampf.
- ▶ Reinigen Sie die kalten Glasböden oder-türen nicht mit heißem Wasser. Plötzliche Temperaturänderungen können zum Bruch des Glases führen.
- ▶ Wenn Sie Ihr Gerät für längere Zeit nicht benutzen, lassen Sie es offenstehen, um zu verhindern, dass sich im Inneren unangenehme Gerüche bilden.

Informationen zum Kältemittelgas**WARNUNG!**

Das Gerät enthält das brennbare Kältemittel ISOBUTAN (R600a). Achten Sie darauf, dass der Kältemittelkreislauf während des Transports oder der Installation nicht beschädigt wird. Auslaufendes Kältemittel kann zu Augenverletzungen oder zur Entzündung führen. Wenn ein Schaden aufgetreten ist, halten Sie offene Feuerquellen fern, lüften Sie den Raum gründlich, stecken Sie weder das Netzkabel dieses noch eines anderen Geräts ein oder aus. Informieren Sie den Kundendienst.

Falls die Augen mit dem Kältemittel in Kontakt kommen, spülen Sie sie sofort unter fließendem Wasser aus und kontaktieren den Augenarzt. **WARNUNG:** Das Kühlsystem steht unter hohem Druck. Nehmen Sie keine Veränderungen daran vor. Da brennbare Kältemittel verwendet werden, installieren, behandeln und warten Sie das Gerät bitte strikt nach den Anweisungen. Wenden Sie sich an den Fachhändler oder unseren Kundendienst, um das Gerät zu entsorgen.

**WARNUNG!**

Bei Kühlschränken mit Eiswasserfunktion beachten Sie bitte den folgenden Warnhinweis: Für Geräte, die nicht für den Anschluss an die Wasserversorgung vorgesehen sind:

WARNUNG: Nur mit Trinkwasser füllen.

Für Geräte, die für den Anschluss an die Wasserversorgung vorgesehen sind:

ACHTUNG: Das Gerät darf ausschließlich an die Trinkwasserversorgung angeschlossen werden.

Wenn Sie das Wassersystem reinigen möchten, lesen Sie bitte in der Bedienungsanleitung nach. Wenn Sie Fragen haben, wenden Sie sich bitte an den Kundendienst.

2.1 Bestimmungsgemäßer Gebrauch

Dieses Gerät ist für den Einsatz im Haushalt und ähnliche Anwendungen vorgesehen, z. B.:

- Personalküchen in Geschäften, Büros und anderen Arbeitsumgebungen;
 - Bauernhäuser sowie Kunden in Hotels, Motels und anderen Wohnumgebungen;
 - Bed & Breakfast;
 - Catering und ähnliche Anwendungen außerhalb des Einzelhandels.
- Wenn das Gerät über einen längeren Zeitraum nicht benutzt wird und Sie nur die Urlaubsfunktion oder die Funktion "Kühlschrank aus" für den Kühl-/Gefrierschrank verwenden:
- Nehmen Sie das Essen heraus
 - Ziehen Sie den Netzstecker
 - Leeren und reinigen Sie den Wassertank
 - Reinigen Sie das Gerät wie oben beschrieben
 - Halten Sie die Türen offen, um die Entstehung unangenehmer Gerüche im Inneren zu verhindern
- Um die sichere Lagerung von Lebensmitteln oder Wein zu gewährleisten, halten Sie sich bitte an diese Gebrauchsanweisung.
- Das Gerät sollte mindestens alle vier Wochen gereinigt werden, um einen guten Wartungszustand aufrechtzuerhalten und Gerüche von gelagerten Lebensmitteln zu vermeiden. Halten Sie die Türdichtung immer sauber.
- (1.) Bitte reinigen Sie das Innere und Äußere des Kühlschranks, einschließlich Türdichtung, Türablagen, Glaseinlegeböden, Fächer usw., mit einem weichen Tuch oder Schwamm und warmem Wasser (ggf. mit einem neutralen Reinigungsmittel).
 - (2.) Wenn Flüssigkeiten versehentlich verschüttet werden, sollten alle kontaminierten Komponenten entfernt und unter fließendes Wasser gereinigt werden. Nach dem Waschen, abwischen und trocknen.
 - (3.) Falls fetthaltige Lebensmittel verschüttet wurden (z. B. Sahne, schmelzende Eiscreme), entfernen Sie bitte alle betroffenen Teile, legen sie für einige Zeit in etwa 40 °C warmes Wasser, spülen sie dann unter fließendem Wasser ab, trocknen sie und legen sie wieder in den Kühl-/Gefrierschrank.
 - (4.) Sollten sich Kleinteile im Inneren des Kühlschranks (zwischen des Einlegeböden oder Schubladen) verfangen, nehmen Sie eine kleine weiche Bürste, um sie zu lösen. Falls Sie das Teil nicht erreichen konnten, wenden Sie sich bitte an den Haier-Kundendienst.

- ▶ Um eine Kontamination von Lebensmitteln zu vermeiden, beachten Sie bitte die folgenden Anweisungen:
 - Ein längeres Öffnen der Tür kann zu einem deutlichen Temperaturanstieg in den Fächern des Gerätes führen.
 - Reinigen Sie regelmäßig Oberflächen, die mit Lebensmitteln in Berührung kommen können, sowie zugängliche Drainagesysteme.
 - Reinigen Sie die Wasserbehälter, falls sie 48 Stunden lang nicht benutzt wurden; spülen Sie das an einer Wasserleitung angeschlossene Wassersystem durch, falls 5 Tage lang kein Wasser eingespeist wurde.
 - Lagern Sie rohes Fleisch und Fisch in geeigneten Behältern im Kühl-/Gefrierschrank, damit sie nicht mit anderen Lebensmitteln in Kontakt kommen oder auf diese tropfen. Um die sichere Lagerung von Lebensmitteln zu gewährleisten, müssen Fertiggerichte und rohes Fleisch / Fisch getrennt gelagert werden.
- Zwei-Sterne-Tiefkühlfächer eignen sich für die Lagerung von vorgefrorenen Lebensmitteln, die Lagerung oder Herstellung von Eiscreme und die Herstellung von Eiswürfeln.
- Ein-, Zwei- und Drei-Sterne-Fächer sind nicht für das Einfrieren von frischen Lebensmitteln geeignet.
- Falls das Kühlgerät über einen längeren Zeitraum leer bleibt, schalten Sie es aus, tauen es ab, reinigen und trocknen es, und lassen dann die Tür offen, um Schimmelbildung im Gerät zu vermeiden.
- ▶ Die Einzelheiten zu dem am besten geeigneten Abteil im Gerät, in dem bestimmte Arten von Lebensmitteln gelagert werden sollen, unter Berücksichtigung der Temperaturverteilung, die in den verschiedenen Abteilen des Geräts vorhanden sein kann, sind in der Bedienungsanleitung separat aufgeführt.

Entsorgung

Das Symbol auf dem Produkt oder seiner Verpackung weist darauf hin, dass dieses Produkt nicht als Haushaltsabfall behandelt werden darf. Bringen Sie es stattdessen zu einer dafür vorgesehenen Sammelstelle für die Wiederaufbereitung von Elektro- und Elektronikartikeln. Indem Sie sicherstellen, dass dieses Produkt korrekt entsorgt wird, tragen Sie dazu bei, potenzielle negative Folgen für die Umwelt und die menschliche Gesundheit zu vermeiden. Weitergehende Informationen zur Behandlung, Rückgewinnung und Wiederaufbereitung erhalten Sie bei den zuständigen Behörden, dem Abfallbeseitigungsdienstleister oder der Verkaufsstelle.

Da brennbare Treibmittel zur Isolierung verwendet werden, wenden Sie sich bitte an den Fachhändler oder unseren Kundendienst, um das Gerät zu entsorgen.

WARNUNG!

Verletzungsgefahr durch Ersticken!

Kältemittel und Gase müssen fachgerecht entsorgt werden. Achten Sie darauf, dass die Leitungen des Kältemittelkreislaufs unbeschädigt sind, bevor sie ordnungsgemäß entsorgt werden. Trennen Sie das Gerät vom Netz ab. Trennen Sie das Netzkabel ab und entsorgen Sie es. Entfernen Sie sowohl die Fächer und Schubladen als auch die Türverriegelung und die Dichtungen, um zu verhindern, dass Kinder und Haustiere im Gerät eingeschlossen werden.

2.2 Zubehör

Überprüfen Sie das Zubehör und die Unterlagen entsprechend dieser Liste (Abb. 2.2):

2.2



Wasserleitung



Wasserfilter

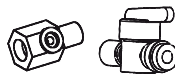

Adapter mit Ventil



Eierablage



Eierablage



2 Clips



Energie-Etikett



Garantiekarte



Bedienungs-
anleitung

**Hinweis**

Aufgrund technischer Änderungen und unterschiedlicher Modelle können einige der Abbildungen in diesem Handbuch von Ihrem Modell abweichen.

Bilder des Geräts (Abb. 3)

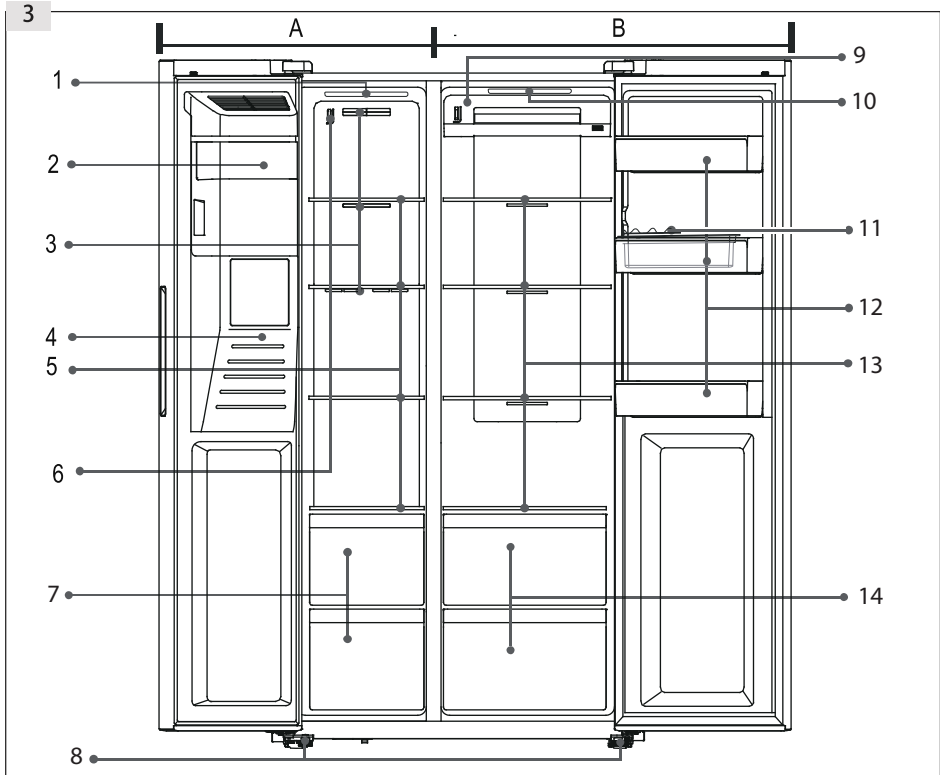
**A: Gefrierfach**

- 1 Deckenleuchte
- 2 Eiswürfelbereiter mit Eiswürfelbehälter
- 3 Luftkanal
- 4 Wasser- und Eiswürfelpender
- 5 Einlegeböden
- 6 Sensor
- 7 Schubladen

B: Kühlschrankfach

- 8 Verstellbare Einlegeböden
- 9 Luftkanal
- 10 Deckenleuchte
- 11 Eierablage
- 12 Türablage/Flaschenhalter
- 13 Kühlfächer
- 14 Kühlschrankschubladen

Bedienfeld (Abb. 4)

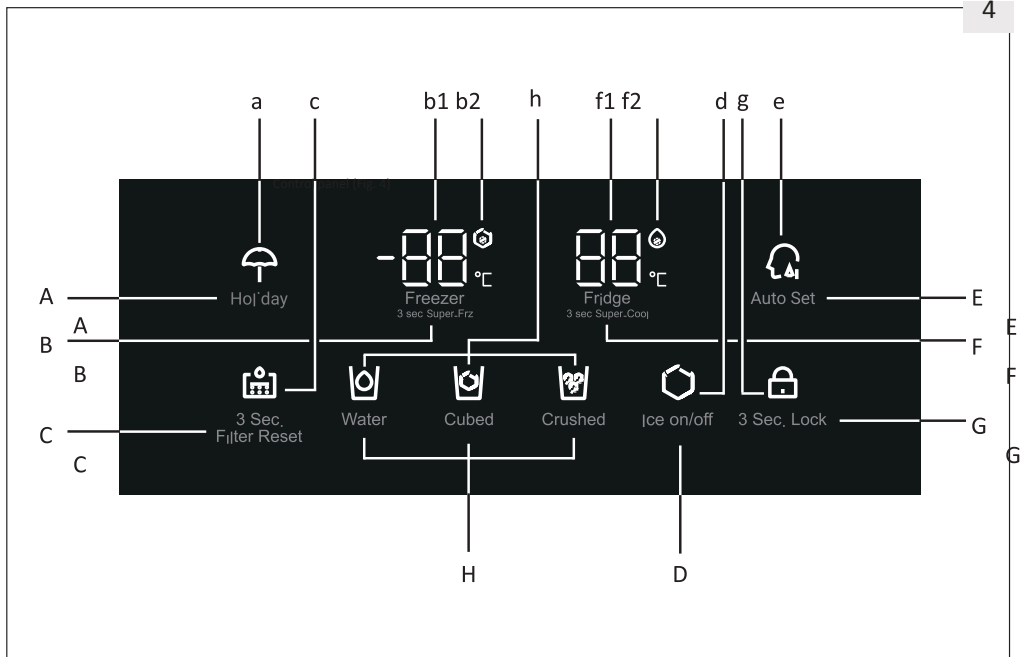
**Tasten:**

- A Urlaubsfunktion on/off
- B Einstellen der Gefrierschranktemperatur
- C Filter zurücksetzen
- D Eisbereiterfunktion on/off
- E Automatische Einstellfunktion on/off
- F Einstellen der Kühlschranktemperatur
- H Wählschalter für Bedienfeldsperre
- H Dispenser-Funktionsauswahl

Anzeigen:

- a Urlaubsmodus
- b1 Temperatur des Gefrierschranks
- b2 Super-Freeze-Modus
- c Filterwechselzustand
- d Eisbereiterzustand
- e Auto Set-Status
- f Temperatur im Kühlschranks
- f2 Super-Cool-Modus
- g Bedienfeldsperre
- h Dispenserstatus

5.1 Vor dem erstmaligen Gebrauch

- ▶ Entfernen Sie alle Verpackungsmaterialien und bewahren Sie sie außerhalb der Reichweite von Kindern auf. Entsorgen Sie sie auf umweltfreundliche Weise.
- ▶ Reinigen Sie das Gerät innen und außen sowie den Innenraum und die Zubehörteile mit Wasser und einem milden Reinigungsmittel und trocknen Sie sie mit einem weichen Tuch gut ab.
- ▶ Nachdem das Gerät nivelliert und gereinigt wurde, warten Sie mindestens 2 Stunden, bevor Sie es an die Stromversorgung anschließen. Siehe Abschnitt INSTALLATION.
- ▶ Die Fächer bei hohen Kälteeinstellungen vor dem Füllen mit Lebensmitteln vorkühlen. Die Funktion Super Cool und Super Freeze hilft die Fächer schneller abzukühlen.
- ▶ Die Kühl- bzw. Gefrieretemperatur wird automatisch auf 5 °C bzw. -18 °C eingestellt. Dies sind die empfohlenen Einstellungen. Falls gewünscht, können Sie diese Temperaturen manuell ändern. Siehe Manueller Einstellmodus.

5.2 Sensortasten

Bei den Tasten auf dem Bedienfeld handelt es sich um Sensortasten, die bereits bei leichter Berührung mit dem Finger reagieren.

5.3 Ein-/Ausschalten des Geräts

Das Gerät ist in Betrieb, sobald es an die Stromversorgung angeschlossen ist. Die angezeigten Temperaturen zeigen die tatsächlichen Temperaturen im Fach an. Die Bedienfeldsperre ist möglicherweise aktiv.

Leeren Sie das Gerät, bevor Sie es ausschalten. Um das Gerät auszuschalten, ziehen Sie den Netzstecker aus der Steckdose.



Hinweis: Voreinstellungen

- ▶ Das Gerät ist auf die empfohlene Temperatur von 5 °C (Kühlschrank) und -18 °C (Gefrierschrank) voreingestellt. Unter normalen Umgebungsbedingungen brauchen Sie keine Temperatur einzustellen.
- ▶ Wenn das Gerät nach dem Trennen von der Hauptstromversorgung eingeschaltet wird, kann es bis zu 12 Stunden dauern, bis die richtigen Temperaturen erreicht werden.

5.4

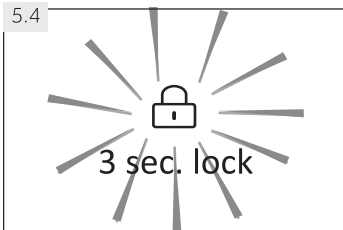

5.4. Bedienfeld sperren/entsperren

- ▶ Berühren Sie die Taste „G“ (3 Sek. Sperre) 3 Sekunden lang, um die Temperatur- und Funktionseinstellungstasten gegen Aktivierung zu sperren.
- ▶ Die Anzeige „g“ leuchtet auf (Abb. 5.4) und die Beleuchtung der Bedienblende ist ausgeschaltet. Das Symbol blinkt, wenn eine Taste berührt wird, während die Bedienfeldverriegelung aktiviert ist.
- ▶ Um das Bedienfeld zu entsperren, berühren Sie die Taste erneut für 3 Sekunden.



Hinweis: Bedienfeldsperre

- Das Bedienfeld wird automatisch gegen Aktivierung gesperrt, wenn 30 Sekunden lang keine Taste berührt wird. Für alle Einstellungen mit Ausnahme der Spenderfunktion muss das Bedienfeld entriegelt werden.

5.5 Standby-Modus

Der Bildschirm schaltet sich 30 Sekunden nach dem Berühren einer Taste automatisch aus. Das Display wird automatisch gesperrt. Es leuchtet automatisch auf, wenn eine beliebige Taste berührt oder eine der Türen geöffnet wird.

5.6 Tür-offen-Alarm

Wenn eine Tür länger als 1 Minute offen gelassen wird, ertönt der Tür-offen-Alarm. Der Alarm kann durch Schließen der Tür stillgelegt werden. Wird die Tür länger als 7 Minuten offen gelassen, schaltet sich das Licht im Inneren des Fachs automatisch aus.

5.7 Betriebsmodus wählen

Um das Gerät einzustellen, müssen Sie eine der beiden folgenden Betriebsmodi wählen:

5.7.1 Auto-Set-Modus

Wenn Sie keine besonderen Anforderungen haben, empfehlen wir Ihnen, den Auto-Set-Modus zu verwenden: In diesem Modus passt das Gerät die Temperatureinstellung automatisch an die Umgebungstemperatur und die Temperaturänderung im Gerät an.

1. Entriegeln Sie das Bedienfeld durch Berühren der Taste „G“, wenn es verriegelt ist (Abb. 5.4).
2. Taste „E“ berühren (Auto Set) (Abb. 5.7.1-1)
3. Die Anzeige „e“ leuchtet auf und die Funktion ist aktiviert. (Abb. 5.7.1-2).

Durch Wiederholen der obigen Schritte oder Auswahl des Urlaubs-/Super-Freeze-/Super-Cool-Modus kann diese Funktion wieder ausgeschaltet werden.

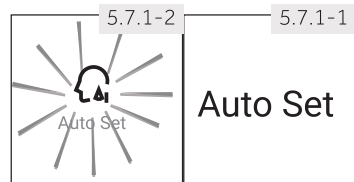

Hinweis: Auto Set

Im Auto-Set-Modus kann die Temperatur des Kühl- und Gefrierschranks nicht manuell eingestellt werden.

5.7.2 Manueller Einstellmodus

Wenn Sie die Temperatur des Geräts manuell anpassen möchten, um ein bestimmtes Lebensmittel zu lagern, können Sie die Temperatur über eine Einstelltaste regeln:

5.7.2.1 Einstellen der Kühlschranktemperatur

1. Entriegeln Sie das Bedienfeld durch Berühren der Taste „G“, wenn es verriegelt ist (Abb. 5.4).
2. Drücken Sie die Taste „F“ (Kühlschrank), um das Kühlfach auszuwählen. Die Temperaturanzeige des Kühlfach (fl) beginnt zu blinken (Abb. 5.7.2-1).
3. Taste „F“ (Kühlschrank) so oft drücken, bis die gewünschte Temperatur erreicht wird und blinkt (Abb. 5.7.2.-2). Bei jedem Tastendruck ertönt ein Signal. Die Temperatur steigt in Sequenzen von 1 °C von einem Minimum von 1 °C auf ein Maximum von 9 °C. Die optimale Temperatur im Kühlschrank beträgt 5 °C. Kältere Temperaturen bedeuten unnötigen Energieverbrauch.
4. Berühren Sie eine beliebige Taste außer „F“ (Kühlschrank) zur Bestätigung, oder die Einstellung wird nach 5 Sekunden automatisch bestätigt. Die angezeigte Temperatur hört auf zu blinken.

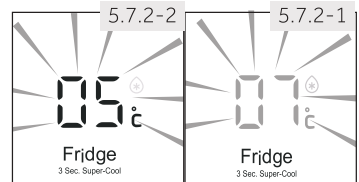

Hinweis: Konflikt mit anderen Funktionen

Die Temperatur kann nicht eingestellt werden, wenn eine andere Funktion (Super Cool, Super Freeze, Holiday oder Auto Set) aktiviert oder die Anzeige gesperrt ist. Die entsprechende Anzeige blinkt, begleitet von einem Summer.

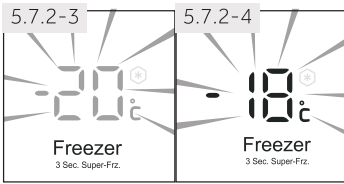

5.7.2.2 Einstellen Gefrierschranktemperatur

1. Entriegeln Sie das Bedienfeld durch Berühren der Taste „G“, wenn es verriegelt ist (Abb. 5.4).
2. Drücken Sie die Taste „B“ (Gefrierschrank), um den Gefrierschrank auszuwählen. Die Temperatur im Gefrierschrank (bl) beginnt zu blinken (Abb. 5.7.2-3).
3. Taste „B“ (Gefrierschrank) so oft drücken, bis die gewünschte Temperatur erreicht wird und blinkt (Abb. 5.7.2-4). Bei jedem Tastendruck ertönt ein Signal.

Die Temperatur steigt in Sequenzen von 1 °C von einem Minimum von -14 °C auf ein Maximum von -24 °C. Die optimale Temperatur im Kühlschrank beträgt -18 °C. Kältere Temperaturen bedeuten unnötigen Energieverbrauch.

4. Berühren Sie eine beliebige Taste außer „B“ (Gefrierschrank) zur Bestätigung, oder die Einstellung wird nach 5 Sekunden automatisch bestätigt. Die angezeigte Temperatur hört auf zu blinken.



Hinweis: Einflüsse auf die Temperatur

Die Innentemperaturen werden durch die folgenden Faktoren beeinflusst:

- ▶ Umgebungstemperatur
- ▶ Menge der gelagerten Lebensmittel
- ▶ Häufigkeit der Türöffnung
- ▶ Installation des Geräts

5.8

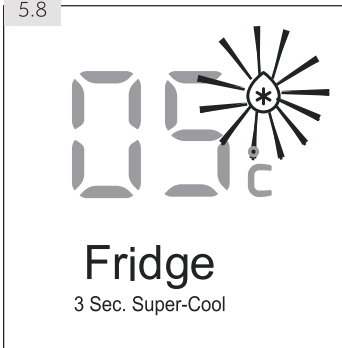

5.8 Super-Cool-Funktion

Schalten Sie die Super-Cool-Funktion ein, wenn Sie eine große Menge an Lebensmitteln auf einmal (z.B. nach dem Kauf) hinzufügen möchten. Die Super-Cool-Funktion beschleunigt das Abkühlen frischer Lebensmittel und schützt die bereits gelagerten Waren vor unerwünschter Erwärmung.

1. Entriegeln Sie das Bedienfeld durch Berühren der Taste „G“, wenn es verriegelt ist (Abb. 5.4).
2. Berühren Sie die Taste „F“ (Kühlschrank) für 3 Sekunden. Die Anzeige „f2“ leuchtet auf und die Funktion ist aktiviert. (Fig. 5.8).

Derselbe Vorgang stoppt die Super-Cool-Funktion.



Hinweis: Automatisches Ausschalten

← Diese Funktion wird nach ca. 6h automatisch deaktiviert.

← Die Funktion ist auch deaktiviert, wenn der Auto-Set-Modus oder die Urlaubsfunktion gewählt wird.

5.9 Super-Freeze-Funktion

FrISCHE Lebensmittel sollten so schnell wie möglich bis auf den Kern eingefroren werden. Dadurch bleiben der beste Nährwert, das beste Aussehen und der beste Geschmack erhalten. Die Super-Freeze-Funktion beschleunigt das Tiefkühlen frischer Lebensmittel und schützt die bereits gelagerten Waren vor unerwünschter Erwärmung. Wenn Sie eine große Menge Lebensmittel auf einmal einfrieren müssen, empfiehlt es sich, die Super-Freeze-Funktion 12 h vor der Zugabe des Lebensmittels einzustellen.

1. Entriegeln Sie das Bedienfeld durch Berühren der Taste „G“, wenn es verriegelt ist (Abb. 5.4).
2. Taste „B“ (Gefrierschrank) 3 Sekunden lang berühren Anzeige „b2“ leuchtet auf und die Funktion ist aktiviert. (Abb. 5.9).

Derselbe Vorgang stoppt die Super-Freeze-Funktion.

5.9

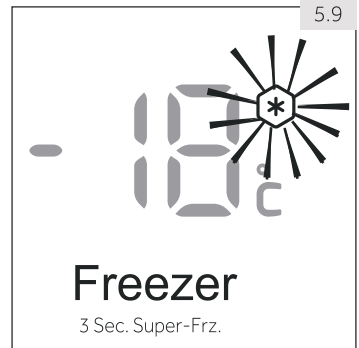



Hinweis: Automatisches Ausschalten

- ← Die Super-Freeze-Funktion schaltet sich nach ca. 50h automatisch aus.
- ← Die Funktion ist auch deaktiviert, wenn der Auto-Set-Modus oder die Urlaubsfunktion gewählt wird.

5.9 Urlaubsfunktion

Diese Funktion stellt die Kühlschranktemperatur auf 17 °C ein.

Dies ermöglicht es, die Tür des leeren Kühlschranks geschlossen zu halten, ohne bei längerer Abwesenheit (z.B. im Urlaub) einen Geruch oder Schimmel zu verursachen. Das Gefrierfach ist von dieser Einstellung nicht betroffen.

1. Entriegeln Sie das Bedienfeld durch Berühren der Taste „G“, wenn es verriegelt ist (Abb. 5.4).
2. Berühren Sie die Taste „A“ (Urlaub) für 3 Sekunden. Die Anzeige „A“ leuchtet auf und die Funktion ist aktiviert (Abb. 5.10).

Durch Wiederholen der obigen Schritte oder Auswahl einer anderen Funktion kann diese Funktion wieder ausgeschaltet werden.



WARNUNG!

Wenn die Urlaubsfunktion aktiviert ist, dürfen keine Waren im Kühlfach gelagert werden. Die Temperatur von +17 °C ist zu hoch, um Lebensmittel zu lagern.

5.11

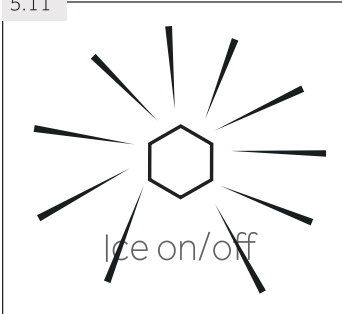

5.11 Eisbereiterfunktion

Diese Funktion ermöglicht die Zubereitung von Eiswürfeln, das durch den Spender entnommen werden kann.

Der Eisbereiter erhält periodisch einen automatischen Wasserfluss, der zu Eiswürfeln gefroren wird. Die Leistung des Eisbereiters hängt von der Umgebungstemperatur, der Häufigkeit der Gefrier Türöffnungen und der Temperatureinstellung des Gefrierfachs ab. Die maximale Eiswürfelproduktionsmenge pro Tag beträgt 1,1 kg, wenn die Gefrier Temperatur bei einer Umgebungstemperatur von 25 °C auf -24 °C eingestellt ist.

1. Stellen Sie sicher, dass der Wasserhahn der Wasserversorgung geöffnet ist.
2. Entriegeln Sie das Bedienfeld durch Berühren der Taste „G“, wenn es verriegelt ist (Abb. 5.4).
3. Berühren Sie die Taste „D“ (Eis ein/aus).
4. Die Anzeige „d“ leuchtet auf und die Funktion ist aktiviert (Abb. 5.11).

Durch Wiederholung von Schritt 2-Schritt 4 kann diese Funktion wieder abgeschaltet werden.



Hinweis: Eisbereiterfunktion

- ▶ Wenn die Anwendung eingeschaltet ist, ist der Eisbereiter standardmäßig ausgeschaltet.
- ▶ Wenn Sie über einen längeren Zeitraum keine Eiswürfel benötigen, schalten Sie bitte die Eisbereiterfunktion aus, leeren den Behälter und setzen den gereinigten Behälter ein.
- ▶ Der Eisbereiter kann nur beim Hersteller konfiguriert oder bei dessen Servicevertreter gekauft werden.

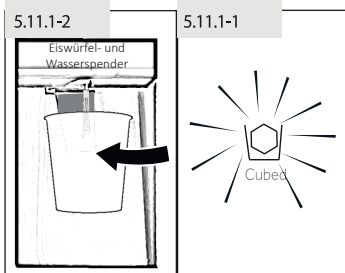

5.11.1 Eiswürfel aus dem Spender nehmen

1. Drücken Sie die Taste „Würfel“, um Eiswürfel auszuwählen. Das Symbol „Würfel“ leuchtet auf (Abb. 5.11.1-1).
2. Stellen Sie ein Glas unter den Wasser- und Eiswürfelspender (Abb. 5.11.1-2) auf der Vorderseite des Geräts.
3. Achten Sie darauf, dass sich das Glas in der Nähe des Auslasses des Dispensers befindet, um zu verhindern, dass Eiswürfel herausfallen.
4. Drücken Sie das Glas gegen den Hebel. Die Eiswürfel fallen in das Glas.



Hinweis: Eiswürfel entnehmen

- ▶ Wenn das Gerät zum ersten Mal eingeschaltet wird und Sie die Eisbereiterfunktion starten, während der Behälter leer ist, kann es bis zu 24 Stunden dauern, bis die erste Charge Eiswürfel hergestellt ist.
- ▶ Die erste Produktion von Eiswürfeln (ca. 20 Stück) sollte nach dem ersten Gebrauch, nach einer langen Nichtbenutzung der Eiswürfelbereiterfunktion und nach einem Filterwechsel nicht verbraucht werden.



Hinweis: Eiswürfel entnehmen

- ▶ Nehmen Sie den gefüllten Eiswürfelbehälter nicht länger als nötig aus dem Gefrierschrank, da Eiswürfel schmelzen.
- ▶ Wenn Eiswürfel öfters entnommen werden, können Würfel zusammenkleben. Das ist normal.
- ▶ Wenn Eiswürfel abgestanden sind, werfen Sie sie weg und reinigen den Eiswürfelbehälter.
- ▶ 3 Sekunden nach der Eiswürfelabgabe schließt sich die Spenderklappe hörbar. Warten Sie 2 bis 3 Sekunden lang, bevor Sie das Glas entfernen, da zusätzliches Wasser oder Eiswürfel produziert werden könnte.
- ▶ zerstoßenes Eis könnte anstelle von Würfeis ausgegeben werden, wenn als letzte Option zerstoßenes Eis gewählt wurde.
- ▶ Legen Sie keine Eiswürfel, die nicht vom Eiswürfelbereiter produziert wurden, in den Eiswürfelbehälter, um Schäden am Mechanismus zu vermeiden.
- ▶ Sie können die Einstellung des Dispensers auf Wasser, Würfel oder zerstoßenes Eis umschalten, auch wenn die Anzeige gesperrt ist.

5.11.1 Zerstoßenes Eis aus dem Spender nehmen

1. Drücken Sie die Taste „zerstoßenes Eis“, um zerstoßenes Eis auszuwählen, das Symbol „zerstoßenes Eis“ leuchtet auf (Abb. 5.11.2).
2. Halten Sie ein Glas unter den Wasser- und Eiswürfelpender (Abb. 5.11.1-2) auf der Vorderseite des Geräts.
3. Achten Sie darauf, dass sich das Glas in der Nähe des Auslasses des Dispensers befindet, um zu verhindern, dass verstoßenes Eis herausfällt.
4. Drücken Sie das Glas gegen den Hebel. Zerstoßenes Eis fällt in das Glas.



WARNUNG!

- ▶ Verwenden Sie für den Spender keine tiefen, schmalen, zerbrechlichen Gläser oder Papierbecher.
- ▶ Legen Sie niemals Getränke- oder Lebensmittelkonserven in den Eisbehälter, da dies den Zerkleinerungsmechanismus beschädigen würde.
- ▶ Entfernen Sie nicht die Abdeckung des Eiswürfelbereiters, um unbeabsichtigte Verletzungen oder Schäden am Gerät zu vermeiden.

5.12 Kaltwasser-Funktion

Mit dieser Funktion wird der Tank im Kühlschrank automatisch mit Trinkwasser befüllt, das auf Trinkwassertemperatur abgekühlt ist und gezapft werden kann.

1. Stellen Sie sicher, dass der Wasserhahn der Wasserversorgung geöffnet ist.
2. Die Taste (Wasser) berühren (Abb. 5.12-1).
3. Die Anzeige leuchtet auf, die Funktion ist aktiviert (Abb. 5.12-2) und es kann Wasser gezapft werden.

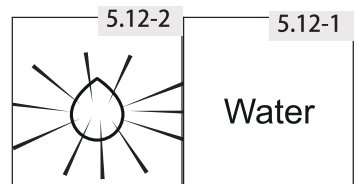
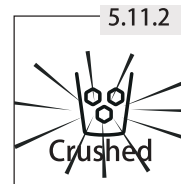

5.12.1 Wasser dem Spender entnehmen

1. Drücken Sie die Taste „Wasser“, um kaltes Wasser auszuwählen. Das Symbol Wasser leuchtet auf.
2. Stellen Sie ein Glas unter den Wasser- und Eiswürfelpender (Abb. 5.11.1-2) auf der Vorderseite des Geräts.
3. Achten Sie darauf, dass das Glas korrekt mit dem Spender ausgerichtet ist, damit kein Wasser herausspritzt.
4. Drücken Sie das Glas gegen den Hebel. Wasser fließt in das Glas.



Hinweis: Wasserspender

- ▶ Bei der ersten Benutzung ist es notwendig, den Spenderhebel 3 Minuten lang zu drücken, um die Luft aus der Leitung entweichen zu lassen.
- ▶ Die ersten 7 Gläser Wasser sollten nach der ersten Inbetriebnahme oder nach einer längeren Nutzungspause nicht getrunken werden.
- ▶ Die ersten paar Gläser Wasser, die aus dem Spender kommen, sind wärmer als die nächsten Gläser. Das ist normal.
- ▶ Wenn Sie sehr kaltes Wasser mögen, geben Sie einige Eiswürfel aus dem Eiswürfelbehälter in das Glas.
- ▶ Das Wasser in der Schale sollte regelmäßig entfernt werden, da es beim Öffnen und Schließen der Tür überlaufen könnte.

5.13

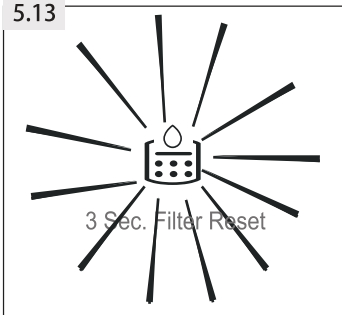

5.13 Anzeige Filter wechseln

Ungefähr alle 6 Monate leuchtet die Kontrollleuchte „Filter wechseln“ auf (Abb. 5.13). Dies zeigt an, dass der Wasserfilter gewechselt werden muss. Siehe INSTANDHALTUNG UND REINIGUNG.

Der Filter in der Wasserleitung absorbiert Verunreinigungen und sorgt für Hygiene bei Wasser/Eiswürfel. Nach langem Gebrauch können Eiswürfel kleiner werden, weil der Filter durch die Verunreinigungen verstopft ist.



Hinweis: Filterwechsel

- ▶ Für eine tadellose Qualität der Eiswürfel ist es wichtig, den Wasserfilter regelmäßig zu wechseln. Wenn die Wasserqualität Anzeichen einer Verschlechterung zeigt, entweder visuell oder geschmacklich, sollte der Filter früher gewechselt werden- bevor die Anzeigeleuchte aufleuchtet.
- ▶ Nach der Installation eines neuen Filters sollte die nächste Produktion von Eiswürfeln (ca. 20 Stück) oder Wasser (ca. 7 Gläser) nicht verbraucht werden.

5.13.1 Zurücksetzen der Anzeige Filter wechseln

Taste „C“ (3 Sec. Filter zurücksetzen) 3 Sekunden lang drücken, die Anzeige „Filter wechseln“ (c) erlischt.



Hinweis: Zurücksetzen der Anzeige Filter wechseln

- ▶ Um Erkrankungen zu vermeiden, niemals die Anzeige Filter wechseln zurücksetzen, ohne den Filter zu wechseln.

5.14 Tipps zur Lagerung frischer Lebensmittel

5.14.1 Aufbewahrung im Kühlfach

- ▶ Halten Sie die Temperatur Ihres Kühlschranks unter 5 °C.
- ▶ Heiße Lebensmittel müssen vor der Lagerung im Gerät auf Raumtemperatur abgekühlt werden.
- ▶ Im Kühlschrank gelagerte Lebensmittel sollten vor der Lagerung gewaschen und getrocknet werden.
- ▶ Die zu lagernden Lebensmittel sollten ordnungsgemäß versiegelt werden, um Geruchs- und Geschmacksveränderungen zu vermeiden.
- ▶ Lagern Sie keine übermäßigen Mengen von Lebensmitteln. Lassen Sie Zwischenräume zwischen den Lebensmitteln, damit kalte Luft um sie herumströmen kann, um eine bessere und homogenere Kühlung zu erreichen.
- ▶ Lebensmittel, die täglich verzehrt werden, sollten vorn im Kühlschrankfach abgelegt werden.
- ▶ Lassen Sie einen Spalt zwischen den Lebensmitteln und den Innenwänden, damit die Luft zirkulieren kann. Lagern Sie die Lebensmittel auf keinen Fall an der Rückwand: Lebensmittel könnten an der Rückwand festfrieren. Vermeiden Sie den direkten Kontakt von Lebensmitteln (insbesondere von öligen oder sauren Lebensmitteln) mit der Innenwand, da Öl/Säure die Beschichtung beschädigen kann. Entfernen Sie eventuell vorhandene ölige/saure Rückstände.
- ▶ Tauen Sie Tiefkühlkost in einem der Kühlschrankfächer auf. Auf diese Weise können Sie die Tiefkühlkost nutzen, um die Temperatur im Fach zu senken und Energie zu sparen.
- ▶ Der Alterungsprozess von Obst und Gemüse wie Zucchini, Melonen, Papaya, Banane, Ananas usw. kann sich im Kühlschrank beschleunigen. Daher ist es nicht ratsam, sie im Kühlschrank aufzubewahren. Die Reifung stark grüner Früchte kann jedoch für eine gewisse Zeit gefördert werden. Zwiebeln, Knoblauch, Ingwer und andere Wurzelgemüse sollten ebenfalls bei Raumtemperatur gelagert werden.
- ▶ Unangenehme Gerüche im Inneren des Kühlschranks sind ein Zeichen dafür, dass etwas verschüttet wurde und eine Reinigung erforderlich ist. Siehe PFLEGE UND REINIGUNG.
- ▶ Unterschiedliche Lebensmittelarten sollten je nach ihren Eigenschaften in verschiedenen Bereichen abgelegt werden (Abb. 5.14.1):

5.14.1

1. Butter, Käse usw.
2. Eier, Konserven, Gewürze usw.
3. Getränke und Lebensmittel in Flaschen.
4. Eingelegte Lebensmittel, Konserven usw.
- 5/6 Fleischprodukte, Fisch, rohe Lebensmittel
7. Dosen, Milchprodukte usw.
8. Obst, Gemüse, Salat usw.
9. Gekochtes Fleisch, Wurstwaren usw.

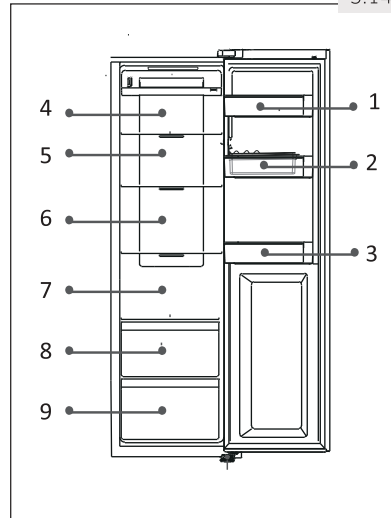

5.14.2 Lagerung im Gefrierfach

- ▶ Halten Sie die Gefriertemperatur bei -18 °C.
- ▶ 12 Stunden vor dem Einfrieren zusätzlicher Lebensmittel die Super-Freeze-Funktion einschalten; für kleine Lebensmittelmengen reichen 4-6 Stunden aus.
- ▶ Warme Speisen müssen vor der Lagerung im Gefrierfach auf Raumtemperatur abgekühlt werden.
- ▶ In kleine Portionen geschnittene Lebensmittel frieren schneller ein und lassen sich leichter auftauen und kochen. Das empfohlene Gewicht für jede Portion beträgt weniger als 2,5 kg
- ▶ Lebensmittel sollten verpackt werden, bevor sie das Gefrierfach gelegt werden. Die Außenseite der Verpackung muss trocken sein, um ein Zusammenkleben der Gefrierbeutel zu vermeiden. Verpackungsmaterialien sollten geruchsfrei, luftdicht, ungiftig und nicht toxisch sein.
- ▶ Um eine Überschreitung der Lagerfristen zu vermeiden, notieren Sie bitte das Einfrierdatum, das Zeitlimit und die Bezeichnung des Lebensmittels auf der Verpackung entsprechend der jeweiligen Lagerdauer.
- ▶ **WARNUNG!** Säuren, Laugen, Salze usw. könnten die Innenflächen des Gefrierschranks beschädigen. Legen Sie Lebensmittel mit solchen Substanzen (z. B. Seefische) nicht direkt auf die Innenfläche. Salzwasser im Gefrierfach sollte sofort beseitigt werden.
- ▶ Überschreiten Sie nicht die von den Herstellern empfohlenen Lagerzeiten für Lebensmittel. Nehmen Sie nur die erforderliche Menge an Lebensmitteln aus dem Gefrierfach.
- ▶ Unterschiedliche Lebensmittelarten sollten je nach ihren Eigenschaften in verschiedenen Bereichen abgelegt werden (Abb. 5.14.2):

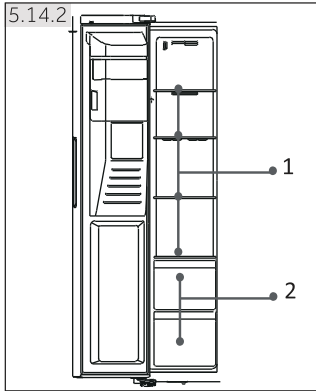

1. Weniger schwere Gegenstände wie Eis, Gemüse, Brot usw.
2. Große/schwerere Portionen von Lebensmitteln wie Braten usw.



Hinweis: Aufbewahrung

- ← Achten bitte auf einen Abstand von mehr als 10 mm zwischen Lebensmittel und Sensor, um den Kühleffekt zu gewährleisten.
 - ← Lassen Sie während des Betriebs die unterste Schublade bitte im Gerät, um den Kühleffekt zu gewährleisten.
 - ← Lebensmittel, die Eis enthalten (wie Eiscreme usw.), sollten im Gefrierfach statt in den Flaschenhaltern aufbewahrt werden. Die Temperaturschwankungen, denen die Flaschenhalter durch das Öffnen und Schließen der Tür ausgesetzt sind, können die Lebensmittel auftauen lassen.
-
- ← Verzehren Sie aufgetaute Lebensmittel möglichst schnell. Aufgetaute Lebensmittel dürfen nur dann wieder eingefroren werden, nachdem sie zuvor gegart wurden, weil sie andernfalls ungenießbar sein könnten.
 - ← Überladen Sie das Gefrierfach nicht mit übermäßigen Mengen frischer Lebensmittel. Beachten Sie die Gefrierleistung des Gefrierschranks – siehe TECHNISCHE DATEN oder Daten auf dem Typenschild.
 - ← Lebensmittel können je nach ihren Eigenschaften (z. B. Fleisch) bei einer Temperatur von mindestens -18 °C für 2 bis 12 Monate im Gefrierschrank gelagert werden: 3-12 Monate, Gemüse: 6-12 Monate
 - ← Vermeiden Sie beim Einfrieren von frischen Lebensmitteln den Kontakt mit bereits gefrorenen Lebensmitteln. Gefahr des Auftauens!
 - ← Gefriergut im Kühlschrank auftauen. Auf diese Weise können Sie die Tiefkühlkost nutzen, um die Temperatur im Fach zu senken und Energie zu sparen.

5.14.3 Bitte beachten Sie bei der Lagerung von TK-Lebensmitteln die folgenden Richtlinien:

- ▶ Beachten Sie immer die herstellerseitigen Fristen hinsichtlich der Lagerungsdauer von Lebensmitteln. Überschreiten Sie diese Fristen nicht!
- ▶ Versuchen Sie, die Zeit zwischen Kauf und Lagerung so kurz wie möglich zu halten, um die Qualität der Lebensmittel zu erhalten.
- ▶ Kaufen Sie Tiefkühlkost, die bei einer Temperatur von -18 °C oder darunter gelagert wurde.
- ▶ Vermeiden Sie den Kauf von Lebensmitteln, die Eis oder Frost auf der Verpackung haben. Dies deutet darauf hin, dass ein Produkt angetaut gewesen sein könnte und sich dieser kurzzeitige Temperaturanstieg auf dessen Qualität ausgewirkt haben könnte.



Energiespartipps

- ▶ Stellen Sie sicher, dass das Gerät richtig belüftet wird (siehe INSTALLATION).
- ▶ Installieren Sie das Gerät nicht in direktem Sonnenlicht oder in der Nähe von Wärmequellen (z. B. Öfen, Heizungen).
- ▶ Vermeiden Sie unnötig niedrige Temperaturen im Gerät. Der Energieverbrauch steigt, je niedriger die Temperatur im Gerät eingestellt wird.
- ▶ Funktionen wie Super-Cool oder Super-Freeze verbrauchen mehr Energie.
- ▶ Lassen Sie warme Speisen vor dem Einlegen in das Gerät abkühlen.
- ▶ Öffnen Sie die Gerätetür so wenig und so kurz wie möglich.
- ▶ Überfüllen Sie das Gerät nicht, um die Luftzirkulation nicht zu behindern.
- ▶ Vermeiden Sie Luft innerhalb der Lebensmittelverpackung.
- ▶ Halten Sie die Türdichtungen sauber, damit die Tür immer richtig schließt.
- ▶ Tauen Sie Tiefkühlkost in einem der Kühlschrankschächte auf.

■ Die energiesparendste Konfiguration erfordert, dass das Gerät Schubladen, Lebensmittelkasten und Regale in fabrikneuem Zustand hält, und Lebensmittel sollten so weit wie möglich platziert werden, ohne den Luftauslass des Kanals zu blockieren.

7.1 Verstellbare Einlegeböden

Sie können die Höhe der Einlegeböden an Ihre Erfordernisse anpassen.

Um einen Einlegeboden zu versetzen, heben Sie ihn zunächst an seiner Hinterkante an (1) und ziehen ihn dann heraus (2) (Abb. 7.1).

Um ihn wieder einzusetzen, legen Sie ihn auf den beidseitigen Vorsprünge ab und schieben ihn dann in die hinterste Position, bis die Rückseite des Regalbodens in den seitlichen Schlitten

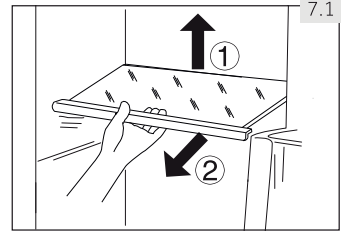

7.1



Hinweis: Regale

Achten Sie darauf, dass alle Enden eines Regalbodens höhengleich sind.

7.2 Herausnehmbare Türablagen/Flaschenhalter

Die Türablagen/Flaschenhalter können zur Reinigung entfernt werden:

1. Fassen Sie die Ablage/Halterung auf beiden Seiten an und heben Sie sie an (1) (Abb. 7.2).
2. Ziehen Sie die Türablage/Flaschenhalterung heraus (2).
3. Zum Einsetzen der Türablage/Flaschenhalterung führen Sie die Schritte oben in umgekehrter Reihenfolge aus.

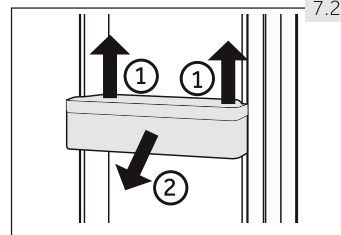

7.2

7.3 Herausnehmbare Schublade

Um die Schublade aus dem Kühl- oder Gefrierfach zu entnehmen, ziehen Sie sie bis zum Anschlag heraus (1), heben sie an und nehmen sie dann heraus (2) (Abb. 7.3).

Um die Schublade einzusetzen, werden die oben genannten Schritte in umgekehrter Reihenfolge durchgeführt.

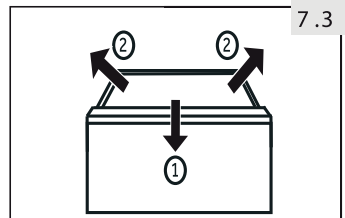

7.3

7.4 Eisbehälter

7.4.1 Stopp der Eiswürfelproduktion

Wenn über einen längeren Zeitraum keine Eiswürfel oder Wasser benötigt werden, kann das Ventil zwischen der Wasserversorgung und dem Gerät abgeschaltet werden.

Der Eiswürfelbehälter sollte gereinigt, getrocknet und wieder in das Gerät eingesetzt werden, um das Entstehen von Gerüchen zu verhindern.

7.4.2 Entfernen des Eiswürfelbehälters (Abb. 7.4.2)

1. Beide seitlichen Griffe fassen.
2. Heben Sie den Behälter an.
3. Ziehen Sie den Behälter heraus.

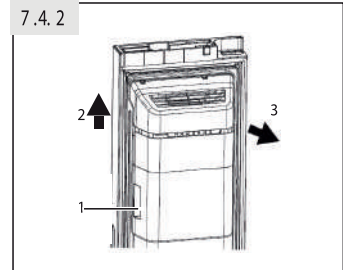

7.4.3 Den Eiswürfelbehälter wieder einbauen (Abb. 7.4.3)

Zum Wiedereinsetzen des Eiswürfelbehälters muss der U-förmige Bügel hinter dem Eiswürfelbehälter (1 in Abb. 7.4.3) auf die entsprechende Metallstruktur ausgerichtet werden. Folgen Sie den Schritten von 7.4.2 in umgekehrter Reihenfolge.

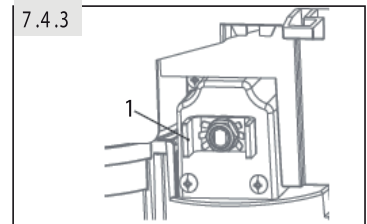

Hinweis: Eiswürfelbehälter

← Feuchtigkeit kann kondensieren und den Eiswürfelbehälter an Ort und Stelle einfrieren.

7.5 Beleuchtung

Die LED-Innenbeleuchtung geht an, wenn die Tür geöffnet wird. Die Beleuchtungsleistung wird durch keine der Geräteeinstellungen beeinflusst.



WARNUNG!

- ▶ Trennen Sie das Gerät vor dem Reinigen von der Stromversorgung ab.

8.1 Allgemeines

Reinigen Sie das Gerät, wenn nur wenige oder keine Lebensmittel gelagert werden. Das Gerät sollte alle vier Wochen gereinigt werden, um einen guten Wartungszustand aufrechtzuerhalten und schlechte Gerüche von gelagerten Lebensmitteln zu vermeiden.



WARNUNG!

- ▶ Reinigen Sie das Gerät nicht mit harten Bürsten, Drahtbürsten, Reinigungsmittelpulver, Benzin, Amylacetat, Aceton und ähnlichen organischen Lösungen, Säuren oder Laugen. Bitte verwenden Sie einen speziellen Kühlschrankreiniger, um Schäden zu vermeiden.
- ▶ Besprühen oder spülen Sie das Gerät während der Reinigung nicht.
- ▶ Verwenden Sie zur Reinigung des Geräts weder Wasserstrahl noch Dampf.
- ▶ Reinigen Sie die kalten Glasböden nicht mit heißem Wasser. Plötzliche Temperaturänderungen können zum Bruch des Glases führen.
- ▶ Berühren Sie während des Betriebs nicht die Innenfläche des Gefrierfachs, insbesondere nicht mit nassen Händen, weil Ihre Hände an der Oberfläche festfrieren könnten.
- ▶ Im Falle einer Erwärmung ist der Zustand tiefgefrorener Waren zu überprüfen.

- ▶ Halten Sie die Türdichtung immer sauber.
- ▶ Reinigen Sie das Innere und das Gehäuse des Geräts mit einem in warmem Wasser und neutralem Reinigungsmittel angefeuchteten Schwamm (Abb. 8.1).
- ▶ Spülen Sie anschließend nach und trocknen Sie alles mit einem weichen Tuch.
- ▶ Reinigen Sie das Zubehör nur mit warmem Wasser und neutralem Reinigungsmittel.
- ▶ Reinigen Sie keine Teile des Geräts in der Spülmaschine.
- ▶ Warten Sie vor der Wiederinbetriebnahme des Geräts mindestens 5 Minuten, da ein zu häufiges Starten den Kompressor beschädigen kann.

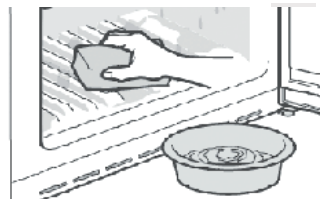

8.2 Reinigung des Eiswürfelbehälters

Reinigen Sie den Eiswürfelbehälter regelmäßig mit warmem Wasser, insbesondere wenn die Eiswürfel älter und abgestanden sind. Trocknen Sie den Behälter gut ab, bevor Sie ihn wieder in das Gerät einsetzen, um zu verhindern, dass Eiswürfel an den Wänden kleben bleiben.

8.3 Abtauen

Das Kühl- und Gefrierfach wird automatisch abgetaut; ein manueller Eingriff ist nicht erforderlich.

8.4 Austauschen der LED-Leuchten



WARNUNG!

- ▶ Ersetzen Sie das LED-Leuchtmittel nicht selbst sondern wenden Sie sich an den Hersteller oder einen autorisierten Fachbetrieb.

Die Lampe hat ein LED-Leuchtmittel, das sich durch niedrigen Energieverbrauch und lange Lebensdauer auszeichnet. Bei Unregelmäßigkeiten wenden Sie sich bitte an den Kundendienst. Siehe KUNDENDIENST.

Technische Daten der Lampen: 12 V; max. 3 W

8.5 Filterwechsel

Der Wasserfilter muss etwa alle 6 Monate gewechselt werden, wenn die Kontrollleuchte „Filter wechseln“ (c) aufleuchtet (Abb. 5.13).

Das Filterset kann über den KUNDENDIENST bestellt werden.



WARNUNG!

- ▶ Schalten Sie das Gerät vor jedem Filterwechsel aus und ziehen Sie den Netzstecker aus der Steckdose.
- ▶ Die Wasserversorgung abschalten.

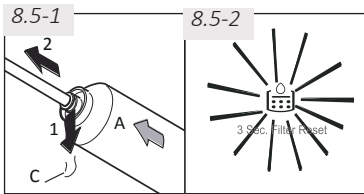

1. Entfernen Sie (1) die Verschlusschelle (C) auf beiden Seiten des Filters (A) und trennen Sie beide Leitungen (2) (Abb. 8.5-1).
2. Installieren Sie den neuen Filter in der richtigen Position; achten Sie auf den Pfeil mit der Richtung des Wasserflusses. Wiederholen Sie Schritt 1 in umgekehrter Reihenfolge.
3. Stecken Sie den Stecker in die Steckdose und öffnen Sie den Wasserhahn, um die Schläuche zu spülen.
4. Zurücksetzen der Anzeige „Filter wechseln“: Drücken Sie die Taste „C“ (Filter zurücksetzen) 3 Sekunden lang, die Anzeige „c“ erlischt (Abb. 8.5-2).



WARNUNG!

- ▶ Achten Sie immer darauf, dass die Verbindung fest, trocken und leckagefrei ist!
- ▶ Achten Sie darauf, dass der Schlauch niemals gequetscht, geknickt oder verdreht wird.

8.6 Längerfristige Außerbetriebnahme

Falls das Gerät längere Zeit nicht benutzt wird und die Urlaubsfunktion für den Kühlschrank deaktiviert bleibt:

- ▶ Schalten Sie die Wasserzufuhr ab (einige Stunden vor dem Ausschalten des Geräts).
- ▶ Nehmen Sie die Lebensmittel heraus.
- ▶ Leeren und reinigen Sie den Eiswürfelbehälter.
- ▶ Ziehen Sie den Netzstecker.
- ▶ Reinigen Sie das Gerät wie oben beschrieben.
- ▶ Lassen Sie die Türen offen, um die Entstehung von schlechten Gerüchen im Inneren zu verhindern.
- ▶ Stellen Sie einen neuen Filter bereit, der vor der nächsten Verwendung installiert werden muss.



Hinweis: Ausschalten

- ▶ Schalten Sie das Gerät nur aus, wenn es unbedingt notwendig ist.

8.7 Transport des Geräts

- ▶ Entfernen Sie alle Lebensmittel und ziehen Sie den Netzstecker.
- ▶ Fixieren Sie Einlegeböden und andere bewegliche Teile im Kühl- und Gefrierschrank mit Klebeband.
- ▶ Kippen Sie das Gerät nicht mehr als 45°, um eine Beschädigung des Kühlsystems zu vermeiden.



WARNUNG!

- ▶ Heben Sie das Gerät nicht an den Griffen an.
- ▶ Legen Sie das Gerät niemals horizontal auf dem Boden ab.

Viele auftretende Probleme lassen sich ohne spezielle Fachkenntnisse selbst beheben. Im Falle eines Problems prüfen Sie bitte alle aufgezeigten Möglichkeiten und befolgen die untenstehenden Anweisungen, bevor Sie sich an einen Kundendienst wenden. Siehe KUNDENDIENST.



WARNUNG!

- ▶ Schalten Sie das Gerät vor der Wartung aus und ziehen Sie den Netzstecker aus der Steckdose.
- ▶ Elektrische Geräte sollten nur von qualifizierten Elektrofachleuten gewartet werden, da unsachgemäße Reparaturen erhebliche Folgeschäden verursachen können.
- ▶ Ein defektes Gerät darf nur durch den Hersteller, dessen Servicevertreter oder ähnlich qualifizierten Personen ersetzt werden, um eine Gefährdung zu vermeiden.

9.1 Fehlerbehebung

Problem	Mögliche Ursache	Mögliche Lösung
Der Kompressor funktioniert nicht.	<ul style="list-style-type: none"> • Der Netzstecker ist nicht an der Steckdose angeschlossen. • Das Gerät befindet sich im Abtauzyklus. 	<ul style="list-style-type: none"> • Schließen Sie den Netzstecker an. • Dies ist normal bei einer automatischen Abtaufunktion.
Das Gerät geht häufig oder für zu lange Zeit an.	<ul style="list-style-type: none"> • Die Innen- oder Außentemperatur ist zu hoch. • Das Gerät war eine Zeit lang ausgeschaltet. • Die Tür des Geräts ist nicht dicht verschlossen. • Die Tür wurde zu oft oder zu lange geöffnet. • Die Temperatureinstellung für das Gefrierfach ist zu niedrig. • Die Türdichtung ist verschmutzt, verschlissen, gerissen oder nicht richtig eingesetzt. • Die erforderliche Luftzirkulation ist nicht gewährleistet. • Der Eiswürfelbereiter läuft. 	<ul style="list-style-type: none"> • In diesem Fall ist es normal, dass das Gerät länger läuft. • Normalerweise dauert es 8 bis 12 Stunden, bis das Gerät vollständig abgekühlt ist. • Schließen Sie die Tür und vergewissern Sie sich, dass das Gerät auf einem ebenen Boden steht und keine Lebensmittel oder Behälter gegen die Tür stoßen. • Öffnen Sie die Tür nicht zu oft. • Stellen Sie die Temperatur höher ein, bis eine zufriedenstellende Kühlschranktemperatur erreicht ist. Es dauert 24 Stunden, bis die Temperatur im Kühlschrank stabil ist. • Reinigen Sie die Türdichtung oder lassen Sie sie vom Kundendienst ersetzen. • Sorgen Sie für eine ausreichende Belüftung. • Das ist normal. Der Eiswürfelbereiter bringt zusätzliche Arbeitsbelastung.

Problem	Mögliche Ursache	Mögliche Lösung
Das Innere des Kühlschranks ist verschmutzt und/oder riecht.	<ul style="list-style-type: none"> • Das Innere des Kühlschranks muss gereinigt werden. • Stark riechende Lebensmittel werden im Kühlschrank aufbewahrt. 	<ul style="list-style-type: none"> • Reinigen Sie das Innere des Kühlschranks. • Wickeln Sie das Essen gründlich ein.
Es ist zu kalt im Inneren des Geräts.	<ul style="list-style-type: none"> • Die Temperatur ist zu niedrig eingestellt. • Die Super-Cool/Super-Freeze-Funktion ist aktiviert oder läuft zu lange. 	<ul style="list-style-type: none"> • Passen Sie die Temperatur an. • Schalten Sie die Funktion Super-Cool / Super-Freeze aus.
Es ist nicht kalt genug im Inneren des Geräts.	<ul style="list-style-type: none"> • Die Temperatur ist zu hoch eingestellt. • Es wurden zu warme Waren gelagert. • Es wurden zu viele Lebensmittel auf einmal gelagert. • Die Waren liegen zu nahe beieinander. • Eine Tür des Gerätes ist nicht fest geschlossen. • Die Tür wurde zu oft oder zu lange geöffnet. 	<ul style="list-style-type: none"> • Passen Sie die Temperatur an. • Kühlen Sie die Waren vor der Lagerung immer ab. • Lagern Sie immer kleine Mengen von Lebensmitteln. • Lassen Sie Platz zwischen den Lebensmitteln, damit Luft zirkulieren kann. • Schließen Sie die Tür. • Öffnen Sie die Tür nicht zu oft.
Feuchtigkeitsbildung auf der Innenseite des Kühlfachs.	<ul style="list-style-type: none"> • Das Klima ist zu warm und zu feucht. • Eine Tür des Gerätes ist nicht fest geschlossen. • Die Tür wurde zu oft oder zu lange geöffnet. • Lebensmittelbehälter oder Flüssigkeiten werden offen gelassen. 	<ul style="list-style-type: none"> • Erhöhen Sie die Temperatur. • Schließen Sie die Tür. • Öffnen Sie die Tür nicht zu oft. • Lassen Sie heiße Lebensmittel auf Raumtemperatur abkühlen und decken Sie Lebensmittel und Flüssigkeiten ab.
Auf der Außenseite der Kühlschränke oder zwischen den Türen sammelt sich Feuchtigkeit an.	<ul style="list-style-type: none"> • Das Klima ist zu warm und zu feucht. • Die Tür ist nicht fest verschlossen. Die kalte Luft im Gerät und die warme Luft außerhalb des Gerätes kondensiert. 	<ul style="list-style-type: none"> • Dies ist in feuchtem Klima normal und ändert sich, wenn die Luftfeuchtigkeit abnimmt. • Stellen Sie sicher, dass die Tür fest geschlossen ist.

Problem	Mögliche Ursache	Mögliche Lösung
Starke Eis- und Frostbildung im Gefrierfach.	<ul style="list-style-type: none"> • Die Waren waren nicht angemessen verpackt. • Eine Tür/Schublade des Geräts ist nicht fest geschlossen. • Die Tür wurde zu oft oder zu lange geöffnet. • Die Türdichtung ist verschmutzt, verschlissen, gerissen oder nicht richtig eingesetzt. • Etwas auf der Innenseite verhindert, dass sich die Tür richtig schließt. 	<ul style="list-style-type: none"> • Verpacken Sie die Waren immer gut. • Schließen Sie die Tür/Schublade. • Öffnen Sie die Tür nicht zu oft. • Reinigen Sie die Türdichtung oder ersetzen Sie sie durch eine neue. • Positionieren Sie die Einlegeböden, Türablagen oder Innenbehälter neu, damit sich die Tür schließen lässt.
Die Tür schließt nicht vollständig. Das Gerät macht ungewöhnliche Geräusche.	<ul style="list-style-type: none"> • Das Gerät steht nicht eben. • Das Gerät wurde auf einer unebenen Fläche aufgestellt. • Das Gerät kommt mit einem Gegenstand in Berührung. 	<ul style="list-style-type: none"> • Stellen Sie sicher, dass der Boden eben und stabil ist. Verstellbare Füße regulieren. • Stellen Sie die Füße ein, um das Gerät auszurichten. • Entfernen Sie Gegenstände um das Gerät herum.
Wassertropfen sammeln sich in den unteren Schubladen des Kühlschranks. Es ist ein leises Geräusch wie von fließendem Wasser zu hören. Sie hören einen Alarmton. Sie hören ein schwaches Summen.	<ul style="list-style-type: none"> • Die Luftfeuchtigkeit ist zu hoch. • Das ist normal. • Die Tür ist offen. • Das Antikondensationssystem ist in Betrieb. • Der Netzstecker ist nicht an der Steckdose angeschlossen. • Die Stromversorgung ist nicht intakt. • Die LED-Lampe ist defekt. • Der Lichtschalter ist blockiert. 	<ul style="list-style-type: none"> • Erhöhen Sie die Fachtemperatur des Kühlschranks. • - • Schließen Sie die Tür. • Dies verhindert Kondensation und ist normal. • Schließen Sie den Netzstecker an. • Überprüfen Sie die elektrische Stromversorgung des Raumes. Wenden Sie sich an den zuständigen Energieversorger! • Lassen Sie die Lampe von einem Fachbetrieb auswechseln. • Trennen Sie die Stromversorgung ab. Ermitteln Sie den Lichtschalter und bewegen Sie ihn einige Male, um zu sehen, ob sich dadurch das anhaftende Lebensmittel löst.

Problem	Mögliche Ursache	Mögliche Lösung
Die Seiten des Schrankes und der Türleiste werden warm.	<ul style="list-style-type: none"> • Das ist normal. 	<ul style="list-style-type: none"> • -
Sie können kein Wasser aus dem Wasserspender oder keine Eiswürfel erhalten	<ul style="list-style-type: none"> • Wasserhahn ist zuge dreht. • Einlassschlauch ist geknickt. • Der Wasserdruck beträgt weniger als 0,15 MPa • Filter ist blockiert • Die Tür ist nicht vollständig geschlossen. • Die Funktion Kühlwasser/Eiswürfelbereiter ist nicht aktiviert • Keine Eiswürfel im Behälter • Eiswürfel kleben zusammen. • Die Temperatur des Gefrierschranks ist zu hoch eingestellt. <p>Denken Sie daran, dass die Zubereitung der ersten Eiswürfel bis zu 12</p>	<ul style="list-style-type: none"> • Wasserhahn überprüfen. • Einlassschlauch prüfen. • Wasserdruck überprüfen. • Filter wechseln. • Schließen Sie die Tür. • Funktion Kühlwasser/Eiswürfelbereiter aktivieren • Warten Sie, bis Eiswürfel bereitgestellt werden. • Nehmen Sie den Eiswürfelklumpen heraus, zerkleinern Sie ihn und geben Sie die Eiswürfel wieder in den Behälter. • Senken Sie die Gefriertemperatur. <p>Stunden in Anspruch nehmen kann.</p>
Es werden nur kleine Eiswürfel hergestellt.	<ul style="list-style-type: none"> • Filter muss gewechselt werden. • Der Wasserdruck beträgt weniger als 0,15 MPa 	<ul style="list-style-type: none"> • Filter wechseln • Wasserdruck überprüfen
Der Eiswürfelspender hat sich verklemmt.	<ul style="list-style-type: none"> • Wasser ist an der Spindel im Eisbehälter festgefroren. Die Spindel drückt das Eis heraus. • Eiswürfel werden zwischen Eiswürfelbereiter und Eisbehälter eingeklemmt. • Es wurden weitere Eiswürfel wurden in den Eisbehälter gelegt. 	<p>Entfernen Sie Eisbehälter. Reinigen und trocknen Sie die Spindel. Setzen Sie den Eisbehälter wieder ein.</p> <p>Entfernen Sie die Eiswürfel zwischen Eiswürfelbereiter und Eisbehälter.</p> <ul style="list-style-type: none"> • Es können nur vom Eiswürfelbereiter hergestellte Eiswürfel ausgegeben werden.
Die Eiswürfel riechen und schmecken schlecht.	<p>Die Eisbereiterfunktion wird nicht oft benutzt.</p> <p>Im Gefrierschrank werden unverpackte Lebensmittel gelagert.</p>	<p>Eis kann den Geruch und den Geschmack anderer Substanzen aufnehmen. Werfen Sie die Eiswürfel weg.</p>
Sie hören Geräusche wie fließendes Wasser oder fallende Eiswürfel	<ul style="list-style-type: none"> • Dies ist normal, wenn die Eiswürfel- oder Wasserfunktion aktiviert ist 	

Problem	Mögliche Ursache	Mögliche Lösung
Wasser tritt aus dem Gerät aus	<ul style="list-style-type: none"> • Zu hoher Wasserdruck. • Wasserschlauch beschädigt. 	<ul style="list-style-type: none"> • Unterbrechen Sie die Stromzufuhr, schließen Sie den Wasserhahn und wenden Sie sich an den Kundendienst
Das Bedienfeld zeigt einen Fehlercode an.	<ul style="list-style-type: none"> • Es ist ein Problem mit dem elektrischen Betrieb aufgetreten. 	<ul style="list-style-type: none"> • Wenden Sie sich an den Kundendienst.

9.2 Stromausfall

Bei einem Stromausfall sollten die Lebensmittel etwa 5 Stunden lang sicher kalt bleiben. Befolgen Sie diese Tipps bei einer längeren Stromunterbrechung, insbesondere im Sommer:

- ▶ Öffnen Sie die Tür/Schublade so wenig wie möglich.
- ▶ Legen Sie während einer Stromunterbrechung keine zusätzlichen Lebensmittel in das Gerät.
- ▶ Sollte eine Stromunterbrechung vorher angekündigt werden und länger als 5 Stunden dauern, bereiten Sie etwas Eis zu und legen Sie es in einen Behälter oben ins Kühlfach.
- ▶ Im Anschluss an einen Stromausfall müssen die Waren sofort kontrolliert werden.
- ▶ Da die Temperatur im Kühlschrank bei einer Stromunterbrechung oder einem anderen Ausfall ansteigt, wirkt sich dies auf die Lagerdauer und genießbarkeit der Lebensmittel aus. Alle aufgetauten Lebensmittel sollten entweder verzehrt oder gegart und anschließend (sofern möglich) wieder eingefroren werden, um Gesundheitsrisiken zu vermeiden.



Hinweis: Speicherfunktion bei Stromunterbrechung

Nach Wiederherstellung der Stromversorgung fährt das Gerät mit den Einstellungen fort, die vor dem Stromausfall eingestellt wurden.

10.1 Auspacken



WARNUNG!

- ▶ Das Gerät ist schwer. Immer mit mindestens zwei Personen bewegen.
 - ▶ Bewahren Sie alle Verpackungsmaterialien außerhalb der Reichweite von Kindern auf und entsorgen Sie sie auf umweltfreundliche Weise.
-
- ▶ Nehmen Sie das Gerät aus der Verpackung.
 - ▶ Entfernen Sie alle Verpackungsmaterialien, einschließlich der transparenten Schutzfolie.

10.2 Umgebungsbedingungen

Die Raumtemperatur sollte immer zwischen 10 °C und 38 °C liegen, da sie die Temperatur im Inneren des Geräts und dessen Energieverbrauch beeinflussen kann. Installieren Sie das Gerät nicht ohne Isolierung in der Nähe anderer wärmeabgebender Geräte (Öfen, Kühlschränke).

- Erweiterte Temperierung (SN) : Dieses Kühlgerät ist für den Einsatz bei Umgebungstemperaturen von 10 °C bis 32 °C vorgesehen;
- Temperiert (N) : Dieses Kühlgerät ist für den Einsatz bei Umgebungstemperaturen von 16 °C bis 32 °C vorgesehen;
- Subtropisch (ST): Dieses Kühlgerät ist für den Einsatz bei Umgebungstemperaturen von 16 °C bis 38 °C vorgesehen;
- Tropisch (T) : Dieses Kühlgerät ist für den Einsatz bei Umgebungstemperaturen von 16 °C bis 43 °C vorgesehen.

10.3 Platzbedarf

Platzbedarf beim Öffnen der Tür (Abb. 10.3):

Breite des Geräts: 158,8 cm Gerätetiefe: 110,3 cm

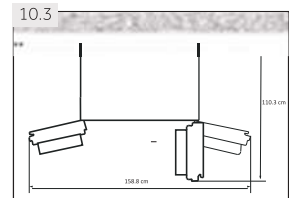

10.4 Lüftungsquerschnitt

Um aus Sicherheitsgründen eine ausreichende Belüftung des Gerätes zu erreichen, sind die Angaben der erforderlichen Lüftungsquerschnitte zu beachten (Abb. 10.4

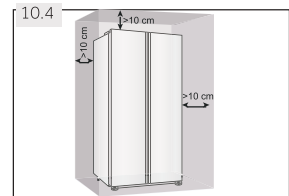

Hinweis: Für ein freistehendes Gerät: Dieses Kühlgerät ist nicht für die Verwendung als Einbaugerät vorgesehen

10.5 Frischwasseranschluss

Folgen Sie den nachstehenden Installationsanweisungen (Abb. 10.5-1 bis Abb. 10.5-5).



WARNUNG!

- ← Es wird empfohlen, das Gerät von einem qualifizierten Techniker installieren zu lassen.
- ← Stellen Sie sicher, dass der Netzstecker aus der Steckdose gezogen ist.
- ← Stellen Sie sicher, dass der Wasserhahn der Wasserversorgung geöffnet ist.
- ← Zwischen dem Schlauch und dem Hauswasseranschluss muss ein Absperrventil installiert werden, das nach der Installation leicht zugänglich sein muss, um gegebenenfalls die Wasserzufuhr unterbrechen zu können.
- ← Das Gerät darf ausschließlich an die Kaltwasserversorgung angeschlossen werden.
- ← Verwenden Sie für den Anschluss nur den mitgelieferten Schlauchsatz.



WARNUNG!

- ← Das Gerät darf ausschließlich an die Trinkwasserversorgung angeschlossen werden. Der Filter in der Wasserleitung absorbiert Verunreinigungen und sorgt für Hygiene bei Wasser und Eiswürfeln. Er kann jedoch Keime oder andere schädliche Substanzen weder sterilisieren noch zerstören.
- ← Ein zu hoher Wasserdruck im Schlauch kann das Gerät beschädigen. Installieren Sie einen Druckminderer, wenn der Wasserdruck im Schlauch 0,6 MPa übersteigt.
- ← Prüfen Sie vor dem Anschluss, ob das Wasser sauber und klar ist.



Hinweis: Wasseranschluss

- ← Der Druck des kalten Wassers muss 0,15-0,6 MPa betragen.
- ← Die maximal zulässige Länge des Wasserschlauchs beträgt 8 m. Längere Schläuche beeinträchtigen die Eiswürfel- und Kaltwasserproduktion.
- ← Die Umgebungstemperatur muss mindestens 0 °C betragen.
- ← Das Gerät von Wärmequellen fernhalten.

1. Schneiden Sie den Schlauch in zwei Stücke mit der erforderlichen Länge, um den Filter (A) mit dem Gerät (B1) und dem Wasserhahn (B2) zu verbinden (Abb. 10.5-1). Stellen Sie sicher, dass Sie mit einem scharfen Messer einen rechtwinkligen Schnitt erhalten.

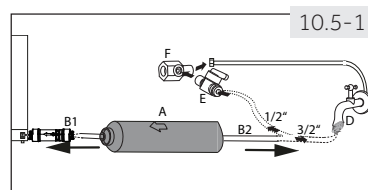

2. Führen Sie den Schlauch (B1) ca. 12 mm tief in die Halterung des Wasserfilters (A) ein (Abb. 10.5-2). Achten Sie darauf, dass der Filter mit der korrekten Ausrichtung eingebaut wird. Der Pfeil zeigt die Fließrichtung des Wassers an.
3. Sichern Sie den Schlauch mit einer Sicherungsschelle (C) gemäss Abb. 10.5-3.
4. Wiederholen Sie die Schritte 2 und 3 mit dem Schlauch (B2) auf der anderen Seite des Filters
5. Schließen Sie das Ende des Schlauchs (B2) an einen der Adapter „D“ oder „E und F“ an, der zur Wasserleitung passt (Abb. 10.5-4).
6. Entfernen Sie den Stopfen im Ventil auf der Rückseite des Geräts (Abb. 10.5-5).
7. Verbinden Sie das Ende von B1 mit dem Ventil an der Rückseite des Geräts (Abb. 10.5-6).
8. Öffnen Sie den Wasserhahn, um zu prüfen, ob das System leckagefrei ist, und spülen Sie den Schlauch durch.

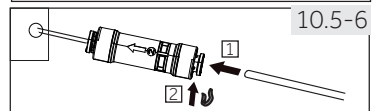
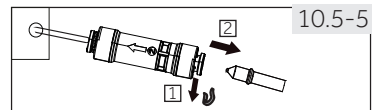
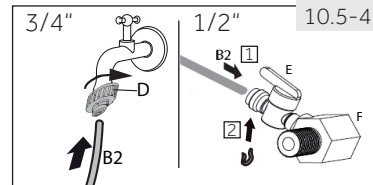
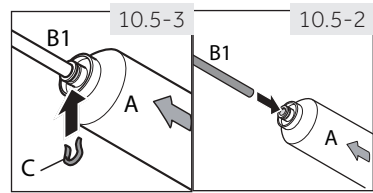

WARNUNG!

- ← Stellen Sie sicher, dass die Verbindungen immer fest, trocken und leckagefrei sind.
- ← Achten Sie darauf, dass der Schlauch niemals gequetscht, geknickt oder verdreht wird.

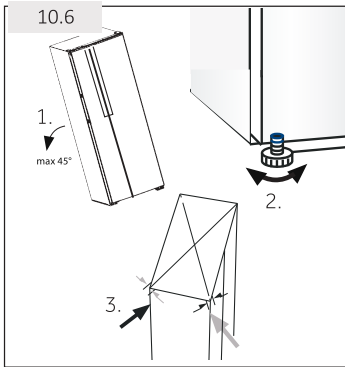

10.6. Ausrichten des Geräts

Das Gerät sollte auf einer flachen und robusten Fläche aufgestellt werden.

1. Kippen Sie das Gerät leicht nach hinten (Abb. 10.6).
2. Stellen Sie die FüÙe auf die gewünschte Höhe ein. Achten Sie darauf, dass der Abstand zur Wand an den Scharnierseiten mindestens 10 cm beträgt.
3. Die Stabilität kann durch abwechselndes AnstoÙen an den Diagonalen überprüft werden. Das leichte Schwanken sollte in beiden Richtungen gleich sein. Andernfalls kann sich der Rahmen verziehen und die Funktionsfähigkeit der Türdichtungen beeinträchtigt werden. Eine geringe Neigung nach hinten erleichtert das Schließen der Türen.

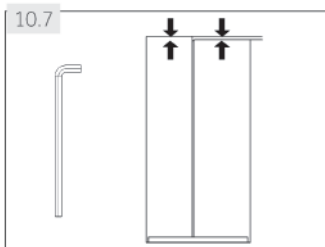

10.7 Feinabstimmung der Türen

Wenn sich die Türen nach dem Nivellieren mit den FüÙen immer noch nicht in einer Ebene befinden, kann diese Fehlanpassung durch Drehen der Scharnierwelle an der rechten unteren Ecke der Kühlschranktür mit einem Schraubenschlüssel behoben werden (Abb. 10.7)

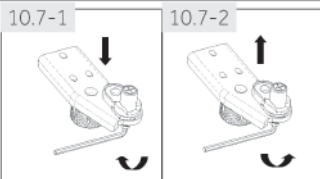

- ▶ Drehen Sie die Welle mit dem Schlüssel im Uhrzeigersinn, um die Tür abzusenken (Abb. 10.7-1).
- ▶ Drehen Sie die Welle mit dem Schlüssel gegen den Uhrzeigersinn, um die Tür anzuheben (Abb. 10.7-2).



WARNUNG!

Stellen Sie die Scharnierwelle nicht zu hoch ein, um zu verhindern, dass sie ihre ursprüngliche Verriegelungsstellung verlässt. (Einstellbarer Höhenbereich: 3 mm)

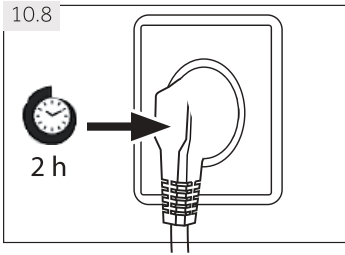

10.8 Wartezeit

Zur wartungsfreien Schmierung befindet sich Öl in der Kapsel des Kompressors. Dieses Öl kann bei einem Schrägtransport in das geschlossene Leitungssystem gelangen. Vor dem Anschluss des Geräts an die Stromversorgung müssen Sie mindestens 2 Stunden warten (Abb. 10.8), damit das Öl wieder in die Kapsel zurückläuft.

10.9 Elektrischer Anschluss

Prüfen Sie vor jedem Anschluss, dass:

- ▶ Stromquelle, Steckdose und Sicherung den Angaben auf dem Typenschild entsprechen
- ▶ die Steckdose geerdet ist und keine Mehrfachsteckdose oder Verlängerung verwendet wird
- ▶ Netzstecker und Steckdose den Vorgaben entsprechen.

Schließen Sie den Stecker an eine ordnungsgemäß installierte Haushaltssteckdose an.



WARNUNG!

Um Risiken zu vermeiden, muss ein beschädigtes Netzkabel durch den Kundendienst ersetzt werden (siehe Garantiekarte).

10.10 Aus- und Einbau der Türen

Falls Sie die Gerätetüren entfernen müssen, befolgen Sie bitte die folgenden Demontage- und Montageanweisungen (Abb. 10.10).



WARNUNG!

- ▶ Schalten Sie das Gerät vor jeder Handhabung aus und ziehen Sie den Netzstecker aus der Steckdose.
- ▶ Schließen Sie die Wasserversorgung.
- ▶ Das Gerät ist schwer. Immer mit mindestens zwei Personen bewegen.
- ▶ Kippen Sie das Gerät um nicht mehr als 45° und legen Sie es nicht horizontal auf dem Boden ab.
- ▶ Die Tür könnte kippen und Personen verletzen oder bei diesen Schritten beschädigt werden, bitte achten Sie beim Aus- und Einbau von Türen darauf.

1. Lösen Sie die linke Seite von zwei Wasserkupplungen an der vorderen linken Ecke an der Unterseite des Geräts: Drücken und halten Sie die Manschette wie abgebildet und lösen Sie die Wasserleitung. (Abb. 10.10-1).

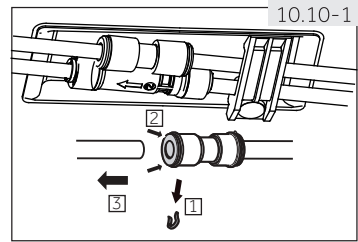

2. Lösen Sie die Schraube der Scharnierabdeckung und entfernen Sie die Abdeckung (Abb. 10.10-2). Wenn Sie die Tür des Gefrierschranks entfernen, trennen Sie alle Drähte bis auf den Erdungsdraht ab.

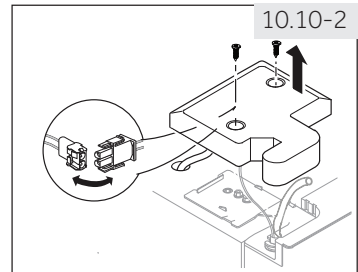

3. Lösen Sie die Schrauben, die das obere Scharnier in Position halten, und entfernen Sie dann das Scharnier (Abb. 10.10-3).
4. Heben Sie die Tür an, um sie zu entfernen (Abb. 10.10-4). Wenn Sie die Gefrierschrantür entfernen, heben Sie sie hoch genug an, um den Wasseranschluss an der Unterseite des Geräts herauszuziehen.

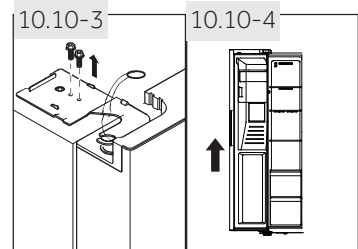

5. Bringen Sie die Tür wieder an, indem Sie die Demontageschritte umgekehrt ausführen. Stellen Sie sicher, dass das Erdungskabel mit der Schraube befestigt wird.
6. Schließen Sie den Wasseranschluss wieder an.



Hinweis: Kühlschrantür

Die Bilder zeigen das Entfernen der Gefrierschrantür. Für die Kühlschrantür verwenden Sie bitte die entsprechenden Teile auf der anderen Seite.

11.1 Produktdatenblatt gemäß Verordnung EU Nr. 2019/2016

Markenzeichen	Haier
Modellbezeichnung	HSR3918FI*/HSOBPIF9183 / HSOGPIF9183
Modellkategorie	Kühl-/Gefriergerät
Energieeffizienzklasse	F
Jährlicher Energieverbrauch (kWh/Jahr) ¹⁾	393
Volumen des Kühlschranks (L)	337
Volumen des Gefrierschranks (L)	178
Sterne-Standard	
Temperatur der anderen Fächer >14 °C	Nicht zutreffend
Frostfreies System	Ja
Temperaturanstiegszeit (h)	5
Gefrierkapazität (kg/24 h)	10
Klimaklasse	SN-N-ST
Dieses Gerät ist für den Einsatz bei einer Umgebungstemperatur zwischen 10 °C und 38 °C vorgesehen.	
Lärmemissionsklasse und Luftschallemissionen (db(A) re 1pW)	C(40)
Bauweise	Freistehend

¹⁾ Basierend auf Standardtestergebnissen für 24 Stunden. Der tatsächliche Energieverbrauch hängt davon ab, wie und wo das Gerät eingesetzt wird.

11.2 Zusätzliche technische Daten

Gesamtes Lagervolumen (L)	515
Spannung / Frequenz	220-240V~/50Hz
Abtauen Eingangsleistung (W)	200
Hauptsicherung (A)	15
Kühlmittel	R600a
Wasserdruck in MPa	0,15-0,6
Abmessungen (H/B/T in mm)	1775/908/659

11.3 Normen und Richtlinien

Dieses Produkt erfüllt die Anforderungen aller anwendbaren EG-Richtlinien mit den entsprechenden harmonisierten Normen, die eine CE-Kennzeichnung vorsehen.

Wir empfehlen unseren Haier-Kundendienst sowie die Verwendung von Original-Ersatzteilen.

Wenn Sie ein Problem mit Ihrem Gerät haben, prüfen Sie bitte zuerst den Abschnitt STÖRUNGEN.

Falls Sie dort keine Lösung finden, wenden Sie sich bitte an

- ▶ die Verkaufsstelle oder
- ▶ den Service- und Supportbereich auf www.haier.com, wo Sie Telefonnummern und FAQs finden und den Serviceanspruch aktivieren können.

Um unseren Kundendienst zu kontaktieren, stellen Sie sicher, dass Sie die folgenden Daten zur Verfügung haben.

Die Informationen sind auf dem Typenschild zu finden.

Modell _____ Seriennr. _____

Bei einem Garantiefall prüfen Sie auch die mit dem Produkt gelieferte Garantiekarte.

Für allgemeine Geschäftsanfragen finden Sie unten unsere Adressen in Europa:

Europäische Haier-Standorte			
Land*	Postanschrift	Land*	Postanschrift
Italien	Haier Europe Trading SRL Via De Cristoforis, 12 21100 Varese Italien	Frankreich	Haier France SAS 3-5 rue des Gravieres 92200 Neuilly sur Seine Frankreich
	Spanien		Belgien-FR
Portugal	Haier Iberia SL Pg. Garcia Faria, 49-51 08019 Barcelona Spanien	Belgien-NL	Route de Lennik 451 BELGIEN
Deutschland	Haier Deutschland GmbH Hewlett-Packard-Str. 4 D-61352 Bad Homburg DEUTSCHLAND	Niederlande	
	Österreich	Luxemburg	
Vereinigtes Königreich	Haier Appliances UK Co.Ltd. One Crown Square Church Street East Woking, Surrey, GU21 6HR UK	Polen	Haier Poland Sp. zo.o. Al. Jerozolimskie 181B
		Tschechien	02-222 Warszawa
		Ungarn	POLAND
		Griechenland	
		Rumänien	
		Russland	

*Weitere Informationen finden Sie unter www.haier.com

***Dauer der Garantie für den Kühlschrank:**

Mindestgarantie ist: 2 Jahre für EU-Länder, 3 Jahre für die Türkei, 1 Jahr für Großbritannien, 1 Jahr für Russland, 3 Jahre für Schweden, 2 Jahre für Serbien, 5 Jahre für Norwegen, 1 Jahr für Marokko, 6 Monate für Algerien, in Tunesien ist keine gesetzliche Gewährleistung erforderlich.

***Zeitraum der Ersatzteilelagerung für die Reparatur des Geräts:**

Thermostate, Temperatursensoren, Leiterplatten und Lichtquellen sind für einen Zeitraum von mindestens sieben Jahren nach dem Inverkehrbringen des letzten Geräts des Modells erhältlich.

Türgriffe, Türscharniere, Schalen und Körbe für einen Zeitraum von mindestens sieben Jahren und Türdichtungen für einen Zeitraum von mindestens 10 Jahren, nachdem das letzte Gerät des Modells auf den Markt gebracht wurde.

***Technischer Kundendienst**

Um Kontakt zum technischen Kundendienst anzufordern, besuchen Sie unsere Website: <https://corporate.haier-europe.com/en/>. Wählen Sie unter der Rubrik „Website“ die Marke Ihres Produkts und Ihr Land. Sie werden auf die entsprechende Website weitergeleitet, wo Sie die Telefonnummer und das Formular zur Kontaktaufnahme mit dem technischen Kundendienst finden

* Für weitere Informationen über das Produkt konsultieren Sie bitte:
<https://eprel.ec.europa.eu/>



Manuel de l'utilisateur

Réfrigérateur - Congélateur

HSR3918FI*

H SOBPIF9183

H SOGPIF9183

* = MP, MX, PG, PH, PB, PW

FR

Haier

Merci d'avoir acheté un produit Haier.

Veillez lire attentivement ces instructions avant d'utiliser cet appareil. Les instructions contiennent des informations importantes qui vous aideront à tirer le meilleur parti de l'appareil et à assurer une installation, une utilisation et un entretien sûrs et appropriés.

Conservez ce manuel dans un endroit pratique afin de pouvoir vous y référer à tout moment pour une utilisation sûre et convenable de l'appareil.

Si vous vendez l'appareil, le donnez ou le laissez derrière vous lorsque vous déménagez, assurez-vous de transmettre également ce manuel afin que le nouveau propriétaire puisse se familiariser avec l'appareil et les avertissements de sécurité.

Légende



Avertissement - Informations importantes sur la sécurité



Information générale et conseils



Informations environnementales



Mise au rebut

Aidez à protéger l'environnement et la santé humaine. Déposez les emballages dans des conteneurs appropriés afin qu'ils puissent être recyclés. Aidez à recycler les déchets d'appareils électriques et électroniques. Ne jetez pas les appareils marqués de ce symbole avec les ordures ménagères. Déposez le produit dans votre centre de recyclage local ou contactez votre mairie.



AVERTISSEMENT !

Risque de blessure ou d'étouffement !

Les réfrigérants et les gaz doivent être éliminés de manière professionnelle. Assurez-vous que la tuyauterie du circuit frigorifique n'est pas endommagée avant de l'éliminer correctement. Débranchez l'appareil du réseau électrique. Coupez le câble d'alimentation et jetez-le. Retirez les plateaux et les tiroirs ainsi que le loquet et les joints de la porte, afin d'éviter que les enfants et les animaux domestiques ne soient enfermés dans l'appareil.

Les vieux appareils ont encore une certaine valeur résiduelle. Une méthode d'élimination respectueuse de l'environnement garantit que les matières premières précieuses soient récupérées et réutilisées.

Le cyclopentane, une substance inflammable non-nocive pour l'ozone, est utilisé comme expanseur de la mousse isolante.

En veillant à ce que ce produit soit éliminé correctement, vous contribuerez à prévenir les conséquences négatives potentielles pour l'environnement et la santé humaine, qui pourraient autrement être causées.

Pour obtenir des informations plus détaillées sur le recyclage de ce produit, veuillez contacter votre mairie, le service local d'élimination des déchets ménagers ou le magasin où vous avez acheté le produit.

1- Informations sur la sécurité.....	94
2- Utilisation prévue	99
3- Description du produit	102
4- Panneau de commande.....	103
5- Utilisation.....	104
6- Conseils pour économiser l'énergie	116
7- Équipement	117
8- Entretien et nettoyage.....	119
9- Dépannage.....	122
10- Installation	127
11- Données techniques.....	133
12- Service clientèle.....	134

Avant de mettre l'appareil en marche pour la première fois, lisez les conseils de sécurité suivants :



AVERTISSEMENT !

Avant la première utilisation

- ▶ Assurez-vous qu'il n'y ait aucun dégât de transport.
- ▶ Retirez tous les emballages et gardez-les hors de portée des enfants.
- ▶ Attendez au moins deux heures avant d'installer l'appareil afin de vous assurer que le circuit frigorifique est pleinement efficace.
- ▶ Manipulez toujours l'appareil avec au moins deux personnes car il est lourd.

Installation

- ▶ L'appareil doit être placé dans un endroit bien ventilé. Assurez-vous d'avoir un espace d'au moins 10 cm au-dessus et autour de l'appareil.
- ▶ **AVERTISSEMENT** : N'obstruez pas les orifices d'aération de l'appareil ou de la structure à laquelle il est intégré.
- ▶ Ne placez jamais l'appareil dans un endroit humide ou dans un endroit où il pourrait être éclaboussé par de l'eau. Nettoyez et essuyez les éclaboussures et les taches d'eau avec un chiffon doux et propre.
- ▶ N'installez pas l'appareil à la lumière directe du soleil ou à proximité de sources de chaleur (par exemple, des cuisinières, des radiateurs).
- ▶ Installez et mettez l'appareil à niveau dans un endroit adapté à sa taille et à son utilisation.
- ▶ Assurez-vous que les informations électriques figurant sur la plaque signalétique correspondent à l'alimentation électrique. Si ce n'est pas le cas, contactez un électricien.
- ▶ L'appareil fonctionne avec une alimentation électrique de 220-240 VAC/50 Hz. Une fluctuation anormale de la tension peut empêcher le démarrage de l'appareil, endommager le régulateur de température ou le compresseur ou provoquer un bruit anormal lors du fonctionnement. Dans ce cas, un régulateur automatique doit être monté.
- ▶ N'utilisez pas d'adaptateurs multiprises ni de rallonges.
- ▶ **AVERTISSEMENT** : ne placez pas de multiprises ni de blocs d'alimentation à l'arrière de l'appareil.
- ▶ **AVERTISSEMENT** : lors de l'installation de l'appareil, veillez à ce que le cordon d'alimentation ne soit pas coincé ni endommagé.
- ▶ N'écrasez pas le câble d'alimentation.



AVERTISSEMENT !

- ▶ Utilisez une prise de courant séparée avec mise à la terre pour l'alimentation électrique, qui soit facilement accessible. L'appareil doit être mis à la terre.
- ▶ Uniquement pour le Royaume-Uni : Le câble d'alimentation de l'appareil est équipé d'une fiche à 3 fils (mise à la terre) qui s'adapte à une prise standard à 3 fils (mise à la terre). Ne jamais couper ou démonter la troisième broche (mise à la terre). Une fois l'appareil installé, la prise doit être accessible.
- ▶ AVERTISSEMENT : N'endommagez pas le circuit réfrigérant.
- ▶ Utilisation quotidienne
- ▶ Cet appareil peut être utilisé par des enfants âgés de 8 ans et plus et des personnes dont les capacités physiques, sensorielles ou mentales sont réduites, ou des personnes dénuées d'expérience et de connaissances, si ils ont été informés de la manière d'utiliser l'appareil en toute sécurité et comprennent les risques impliqués.
- ▶ Les enfants ne doivent pas jouer avec l'appareil.
- ▶ Les enfants âgés de 3 à 8 ans sont autorisés à charger et à décharger les appareils frigorifiques, mais ne sont pas autorisés à les nettoyer ni à les installer.
- ▶ Tenez les enfants de moins de 3 ans éloignés de l'appareil, sauf s'ils sont constamment surveillés.
- ▶ L'entretien et le nettoyage ne doivent pas être effectués par des enfants sans surveillance.
- ▶ L'appareil doit être placé de manière à ce que la prise soit accessible.
- ▶ Si du gaz de charbon ou un autre gaz inflammable fuit à proximité de l'appareil, éteignez la vanne du gaz qui fuit, ouvrez les portes et les fenêtres et ne débranchez pas le câble d'alimentation du réfrigérateur/congélateur ou de tout autre appareil.
- ▶ Notez que l'appareil est réglé pour fonctionner à une température ambiante spécifique comprise entre 10 et 38 °C. L'appareil peut ne pas fonctionner correctement s'il est laissé pendant une longue période à une température supérieure ou inférieure à la plage indiquée.
- ▶ Ne placez pas d'articles installés de façon instable (objets lourds, récipients remplis d'eau) sur le dessus du réfrigérateur/congélateur, pour éviter des blessures corporelles causées par une chute ou un choc électrique causé par le contact avec de l'eau.
- ▶ Ne tirez pas sur les étagères de la porte. La porte pourrait être tirée de travers, le porte-bouteilles pourrait se détacher ou l'appareil basculer.

**AVERTISSEMENT !**

- ▶ Ouvrez et fermez les portes uniquement à l'aide des poignées. L'espace entre la porte et l'armoire est très étroit. Ne mettez pas vos mains dans ces endroits pour éviter de vous pincer les doigts. Ouvrez ou fermez les portes du réfrigérateur/congélateur uniquement lorsqu'il n'y a pas d'enfants debout dans l'espace d'ouverture de la porte.
- ▶ Ne jamais stocker de bière ou de boissons en bouteille, ni de liquides dans des bouteilles ou des canettes (ainsi que les boissons à degré d'alcool élevé), en particulier des boissons gazeuses, dans le congélateur, car celles-ci éclateront en congelant.
- ▶ Ne stockez pas de substances explosives comme des bombes aérosols dotées d'un gaz propulseur inflammable, dans l'appareil.
- ▶ Ne conservez pas de médicaments, de bactéries ou d'agents chimiques dans l'appareil. Cet appareil est un appareil électroménager. Il n'est pas recommandé pour stocker des denrées qui nécessitent des températures strictes.
- ▶ Vérifiez l'état des aliments si le congélateur s'est réchauffé.
- ▶ Ne réglez pas inutilement la température à un niveau bas dans le compartiment du réfrigérateur. Des températures négatives peuvent se produire lorsque le réglage est très bas. Attention : Les bouteilles peuvent éclater.
- ▶ Ne touchez pas les produits congelés avec les mains mouillées (porter des gants). Ne mangez surtout pas de bâtonnets de glace immédiatement après les avoir retirés du compartiment congélateur. Il existe un risque de gel ou de formation d'ampoules de gel. PREMIERS SECOURS : placer immédiatement sous l'eau froide courante. Ne vous éloignez pas !
- ▶ Ne touchez pas la surface intérieure du compartiment de stockage du congélateur lorsqu'il est en service, surtout avec les mains mouillées, car vos mains pourraient geler sur la surface.
- ▶ Débranchez l'appareil en cas de coupure de courant ou avant de le nettoyer. Attendez au moins 7 minutes avant de redémarrer l'appareil, les redémarrages fréquents risquant d'endommager le compresseur.
- ▶ **AVERTISSEMENT** : N'utilisez pas d'appareils électriques dans les compartiments de conservation de la nourriture de l'appareil, excepté s'ils sont du type recommandé par le fabricant.

Entretien/nettoyage

- ▶ Veillez à surveiller les enfants s'ils doivent procéder au nettoyage ou à l'entretien de l'appareil.
- ▶ Débranchez l'appareil du réseau électrique avant d'effectuer tout entretien ordinaire. Attendez au moins 7 minutes avant de redémarrer l'appareil, les redémarrages fréquents risquant d'endommager le compresseur.
- ▶ Tenez la fiche, et non le câble, lorsque vous débranchez l'appareil.
- ▶ Ne nettoyez pas l'appareil avec des brosses dures, des brosses métalliques, de la poudre détergente, de l'essence, de l'acétate d'amyle, de l'acétone et des solutions organiques similaires, des solutions acides ou alcalines. Veuillez nettoyer avec un détergent spécial réfrigérateur/congélateur pour éviter tout dommage. Utilisez éventuellement de l'eau tiède et des solutions au bicarbonate de soude - environ une cuiller à soupe de bicarbonate de soude par litre/quart de litre d'eau. Rincez abondamment à l'eau et essuyez. N'utilisez pas de poudres de nettoyage ou d'autres nettoyants abrasifs. Ne lavez pas les pièces amovibles dans le lave-vaisselle.
- ▶ Ne grattez pas le givre et la glace avec des outils ou des objets pointus. N'utilisez pas d'aérosols, de dispositifs de chauffage électrique comme un radiateur, un sèche-cheveu, des nettoyeurs à la vapeur ou d'autres sources de chaleur pour éviter d'endommager les parties en plastique.
- ▶ **AVERTISSEMENT** : N'utilisez pas d'outils mécaniques ou d'autres moyens pour accélérer le processus de dégivrage, que ceux recommandés par le fabricant.
- ▶ Si le câble d'alimentation est endommagé, il doit être remplacé par le fabricant, son agent d'entretien ou des personnes possédant le même type de qualification, afin d'éviter tout risque.
- ▶ N'essayez pas de réparer, de démonter ou de modifier l'appareil vous-même. Si une réparation s'avère nécessaire, veuillez contacter notre service client.
- ▶ Si les lampes d'éclairage sont endommagées, elles doivent être remplacées par le fabricant, son agent de service ou des personnes ayant une qualification similaire afin d'éviter tout risque.
- ▶ Éliminez la poussière accumulée à l'arrière de l'appareil au moins une fois par an pour éviter les risques d'incendie, mais aussi pour réduire la consommation d'énergie.

**AVERTISSEMENT !**

- ▶ N'aspergez pas et ne lavez pas à grande eau l'appareil lors du nettoyage.
- ▶ N'aspergez pas d'eau l'appareil et n'utilisez pas de vapeur pour le nettoyer.
- ▶ Ne nettoyez pas les étagères en verre froides ou la porte en verre froides avec de l'eau chaude. Un soudain changement de température risquerait de briser le verre.
- ▶ Si vous laissez votre appareil hors service pendant une période prolongée, laissez-le ouvert pour éviter que les mauvaises odeurs ne s'accumulent à l'intérieur.

Informations sur les gaz réfrigérants**AVERTISSEMENT !**

L'appareil contient le réfrigérant inflammable ISOBUTANE (R600a). Assurez-vous que le circuit de refroidissement n'ait pas été endommagé pendant le transport ou l'installation. Les fuites de réfrigérant peuvent provoquer des blessures aux yeux ou s'enflammer. Si un dommage s'est produit, éloignez les foyers allumés, aérez soigneusement la pièce, **ne branchez pas** et ne débranchez pas les câbles d'alimentation de l'appareil ou de tout autre appareil. Informez le service clientèle.

En cas de contact des yeux avec le réfrigérant, rincez-les immédiatement sous l'eau courante et appelez immédiatement un médecin spécialiste des yeux.

AVERTISSEMENT : Le système de réfrigération est sous haute pression. Ne n'altérez pas. Des réfrigérants inflammables étant utilisés, veuillez installer, manipuler et entretenir l'appareil en respectant strictement ces instructions et contactez un organisme spécialisé ou notre service après-vente pour procéder à la mise au rebut de l'appareil.

**AVERTISSEMENT !**

Pour les réfrigérateurs équipés de la fonction eau glacée, veuillez prêter attention à l'avertissement suivant :

Pour les appareils non prévus pour être raccordés à l'alimentation en eau :

AVERTISSEMENT : ne remplissez qu'avec de l'eau potable.

Pour les appareils prévus pour être raccordés à l'alimentation en eau :

AVERTISSEMENT : se connecter uniquement à l'alimentation en eau potable.

Si vous souhaitez nettoyer le système d'eau, veuillez vous reporter au manuel de l'utilisateur. Si vous avez des questions, veuillez contacter le service après-vente.

2.1 Utilisation prévue

Cet appareil est destiné à un usage domestique et à d'autres applications similaires telles que :

- espaces cuisine du personnel dans des boutiques, bureaux et autres espaces de travail ;
 - dans les fermes et par les clients des hôtels, des motels et autres espaces de type résidentiel ;
 - dans les espaces de type chambre d'hôtes ;
 - chez les traiteurs et dans les applications similaires autres que la vente au détail.
- Si l'appareil n'est pas utilisé pendant une période prolongée, et que vous n'utilisez que la fonction « Vacances » ou la fonction « Arrêt » pour le réfrigérateur/congélateur :
- Sortez la nourriture.
 - Débranchez le cordon d'alimentation.
 - Videz et nettoyez le réservoir d'eau.
 - Nettoyez l'appareil comme décrit ci-dessus.
 - Laissez les portes ouvertes pour éviter la formation de mauvaises odeurs à l'intérieur.
- Pour assurer la conservation des denrées alimentaires ou du vin, veuillez vous conformer à la présente notice d'utilisation.
- L'appareil doit être nettoyé au moins une fois toutes les quatre semaines pour un bon entretien et pour éviter les odeurs liées aux aliments stockés. Gardez toujours le joint d'étanchéité de la porte propre.
- (1.) Veuillez nettoyer l'intérieur et l'extérieur du réfrigérateur, y compris le joint de la porte, le support de la porte, les étagères en verre, les boîtes, etc., avec un chiffon doux ou une éponge mouillée dans de l'eau tiède (un détergent neutre peut être ajouté).
 - (2.) En cas de déversement accidentel de liquides, toutes les pièces souillées doivent être enlevées et passées sous l'eau courante. Après le lavage, essuyez soigneusement.
 - (3.) Si de la crème s'est répandue (crème fouettée, crème glacée, etc.), veuillez retirer toutes les pièces souillées, les placer dans de l'eau chaude à environ 40 °C pendant un certain temps, puis rincer à l'eau courante, essuyer et réinstaller dans le réfrigérateur/congélateur.
 - (4.) Si de petites pièces s'infiltrèrent entre les étagères ou les bacs du réfrigérateur, utilisez une petite brosse douce pour les extraire. Si vous n'avez pas pu atteindre la pièce, veuillez contacter le service Haier.

- ▶ Pour éviter toute contamination de la nourriture, veuillez respecter les consignes suivantes :
 - L'ouverture prolongée de la porte peut entraîner une hausse significative de la température dans les compartiments de l'appareil.
 - Nettoyez régulièrement les surfaces entrant en contact avec les aliments et les systèmes d'évacuation accessibles.
 - Nettoyez les réservoirs d'eau s'ils n'ont pas été utilisés pendant 48 h ; videz le circuit d'eau raccordé à une alimentation d'eau si l'eau n'a pas été tirée pendant 5 jours.
 - Conservez la viande et le poisson crus dans des récipients appropriés dans le réfrigérateur/congélateur, afin qu'ils ne soient pas en contact avec d'autres aliments et qu'ils ne dégoulinent pas sur eux. Pour assurer la bonne conservation des denrées alimentaires, les produits alimentaires instantanés et la viande/le poisson crus doivent être stockés séparément.
 - Les compartiments de congélation « deux étoiles » sont adaptés au stockage des aliments pré-congelés, au stockage et à la fabrication de crèmes glacées et à la formation de glaçons.
 - Les compartiments « une, deux et trois étoiles » ne sont pas adaptés à la congélation des aliments frais.
 - Si le réfrigérateur doit rester vide pendant des périodes prolongées, mettez-le hors tension, dégivrez-le, nettoyez-le, essuyez-le et laissez la porte ouverte pour éviter la formation de moisissures à l'intérieur.
- ▶ Les informations concernant l'endroit le plus approprié dans l'appareil où stocker tel type d'aliment, compte tenu des différences de température à l'intérieur de l'appareil, se trouvent dans l'autre partie du manuel.

Mise au rebut

Le symbole figurant sur le produit ou sur son emballage indique que ce produit ne peut pas être traité comme un déchet ménager. Il doit plutôt être remis au point de collecte approprié pour le recyclage des équipements électriques et électroniques. En veillant à ce que ce produit soit éliminé correctement, vous aidez à prévenir d'éventuelles conséquences négatives pour l'environnement et la santé humaine, qui pourraient résulter d'une élimination inappropriée de ce produit. Pour obtenir des informations plus détaillées sur le recyclage de ce produit, veuillez contacter votre mairie, votre service d'élimination des déchets ménagers ou le magasin où vous avez acheté le produit.

Des gaz de soufflage isolants inflammables étant utilisés, veuillez contacter un organisme spécialisé ou notre service après-vente pour procéder à la mise au rebut de l'appareil.

AVERTISSEMENT !**Risque de blessure ou d'étouffement !**

Les réfrigérants et les gaz doivent être éliminés de manière professionnelle. Assurez-vous que les tuyaux du circuit frigorifique ne sont pas endommagés avant de les éliminer correctement. Débranchez l'appareil du réseau électrique. Coupez le câble d'alimentation et jetez-le. Retirez les plateaux et les tiroirs ainsi que le loquet et les joints de la porte pour éviter que les enfants et les animaux domestiques ne soient enfermés dans l'appareil.

2.2 Accessoires

Vérifiez les accessoires et la documentation conformément à cette liste (Fig. 2.2) :

2.2

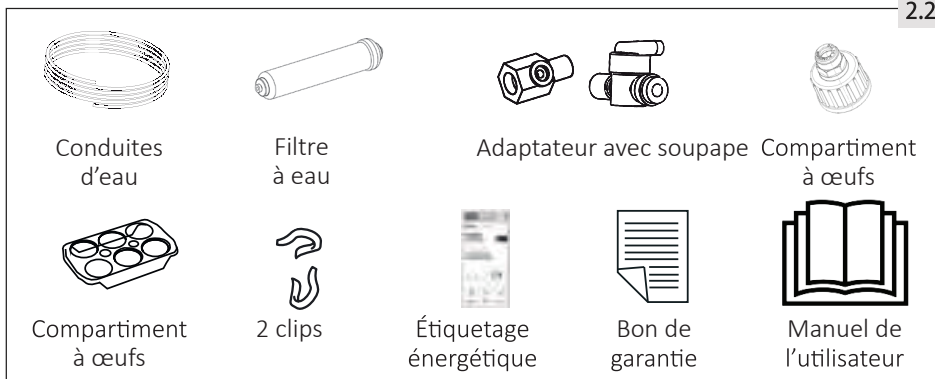



En raison de changements techniques et de modèles différents, certaines illustrations de ce manuel peuvent différer de votre modèle.

Schéma de l'appareil (Fig. 3)

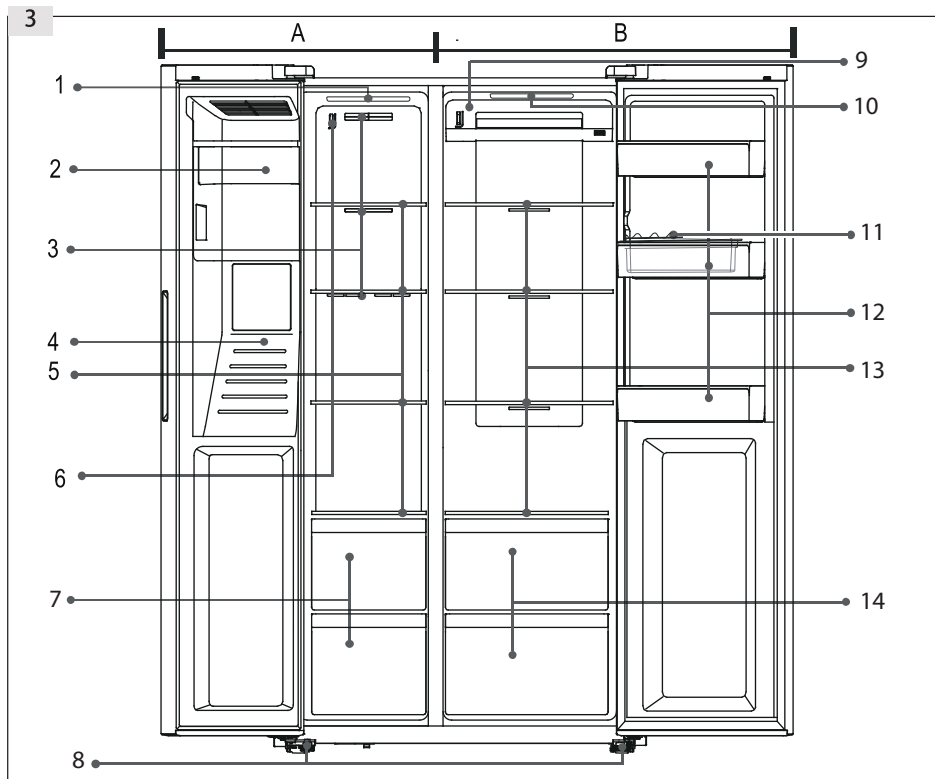

A : Compartiment congélateur

- 1 Plafonnier
- 2 Machine à glaçons avec récipient à glaçons
- 3 Conduit d'air
- 4 Distributeur d'eau et de glace
- 5 Étagères de rangement
- 6 Capteur
- 7 Tiroirs

B : Compartiment réfrigérateur

- 8 Pieds réglables
- 9 Conduit d'air
- 10 Plafonnier
- 11 Plateau à œufs
- 12 Compartiment de porte/portebouteilles
- 13 Étagères
- 14 Tiroirs

Panneau de commande (Fig. 4)

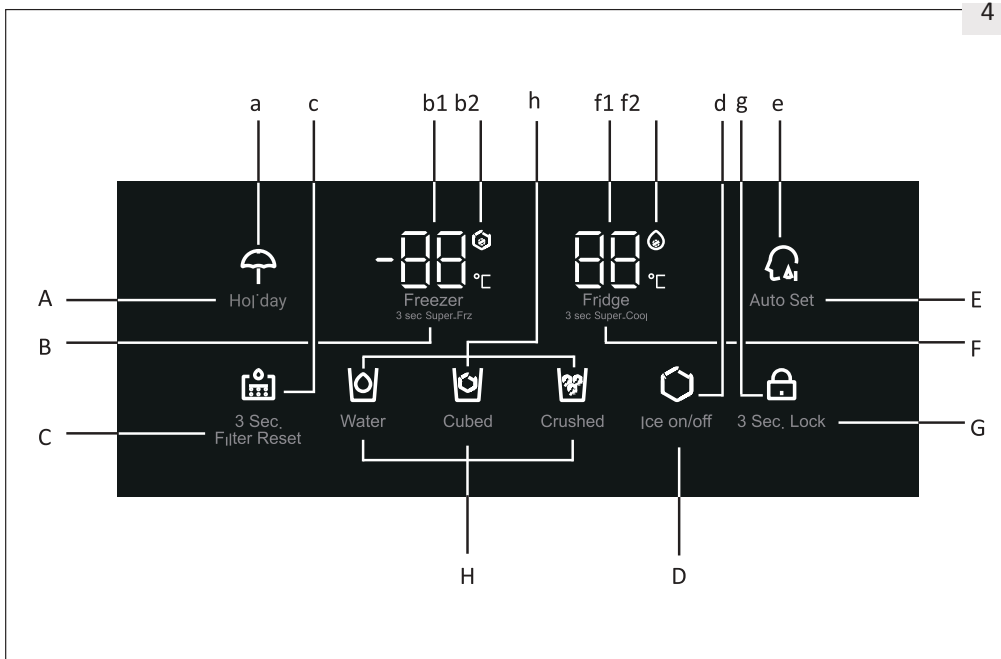

Touches :

- A Marche/Arrêt de la fonction Holiday (Vacances)
- B Réglage de la température du congélateur
- C Réinitialisation du filtre
- D Marche/Arrêt de la fonction Ice Maker (Machine à glaçons)
- E Marche/Arrêt de la fonction Auto Set (Automatique)
- F Réglage de la température du réfrigérateur
- G Sélecteur de verrouillage du panneau de commande
- H Sélection de la fonction Distributeur

Témoins :

- a Mode Holiday (Vacances)
- b1 Température du congélateur
- b2 Mode Super-Freeze (Surgélation rapide)
- c État du remplacement de filtre
- d État de la machine à glaçons
- e État du réglage automatique
- f Température du réfrigérateur
- f2 Mode Super-Cool (Refroidissement rapide)
- g Verrouillage du panneau
- h État du distributeur

5.1 Avant la première utilisation

- ▶ Éliminez tous les matériaux d'emballage, gardez-les hors de portée des enfants et éliminez-les dans le respect de l'environnement.
- ▶ Nettoyez l'intérieur et l'extérieur de l'appareil, ainsi que l'intérieur et les accessoires avec de l'eau et un détergent doux, puis essuyez-le bien avec un chiffon doux.
- ▶ Après avoir nivelé et nettoyé l'appareil, attendez au moins 2 heures avant de le brancher à l'alimentation électrique. Voir la section INSTALLATION.
- ▶ Pré-refroidir les compartiments à un réglage élevé avant d'y stocker des aliments. La fonction Super Cool et Super Freeze permet de refroidir rapidement les compartiments.
- ▶ La température du réfrigérateur et la température du congélateur sont automatiquement réglées respectivement à 5 °C et -18 °C. Ce sont les paramètres recommandés. Si vous le souhaitez, vous pouvez modifier ces températures manuellement. Voir Mode de réglage manuel.

5.2 Les touches de commande

Les touches du panneau de commande sont des touches à simple contact, qui répondent dès qu'elles sont effleurées par le doigt.

5.3 Allumer/éteindre l'appareil

L'appareil se met à fonctionner dès qu'il est connecté à l'alimentation. Les températures affichées indiquent les températures réelles dans le compartiment. Il est possible de verrouiller le panneau de commande.

Videz l'appareil avant de le débrancher. Pour débrancher l'appareil, retirez le cordon d'alimentation de la prise d'alimentation.



Remarque : pré-réglages

- ▶ L'appareil est pré-réglé à la température recommandée de 5 °C (réfrigérateur) et -18 °C (congélateur). Dans des conditions ambiantes normales, vous n'avez pas besoin de régler la température.
- ▶ Lorsque l'appareil est allumé après avoir été débranché de l'alimentation principale, jusqu'à 12 heures peuvent être nécessaires pour atteindre les températures nécessaires.

5.4

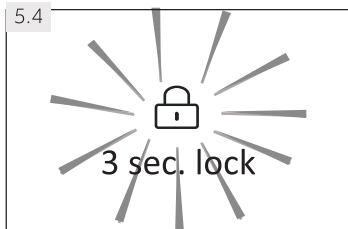

5.4 Verrouillage/déverrouillage du panneau de commande

- ▶ Touchez la touche « G » (3 Sec. Lock) pendant 3 secondes pour le verrouillage du réglage de la température et de la fonction de réglage.
- ▶ Le voyant « G » s'allume (Fig. 5.4) et l'éclairage du panneau s'éteint. Le voyant de la touche clignote si une touche est effleurée alors que le verrouillage du panneau est activé.
- ▶ Pour déverrouiller le panneau, appuyez à nouveau sur la touche pendant 3 secondes.



Remarque : Verrouillage du panneau

- ▶ Le panneau de commande est automatiquement bloqué contre l'activation si aucune touche n'est enfoncée pendant 30 secondes. Pour tous les réglages, sauf la fonction de distribution, le panneau de commande doit être déverrouillé.

5.5 Mode de veille

L'écran d'affichage s'éteint automatiquement 30 secondes après avoir touché une touche. L'écran d'affichage est automatiquement verrouillé. Il s'allume automatiquement lorsqu'une touche quelconque est effleurée ou que l'une des portes est ouverte.

5.6 Alarme d'ouverture de porte

Lorsqu'une porte est laissée ouverte pendant plus d'une minute, l'alarme d'ouverture de la porte retentit. L'alarme peut être éteinte en fermant la porte. Si la porte est laissée ouverte pendant plus de 7 minutes, la lumière à l'intérieur du compartiment s'éteint automatiquement.

5.7 Sélectionner le mode de fonctionnement

Vous devez sélectionner l'une des deux manières suivantes de réglage de l'appareil :

5.7.1 Mode de réglage automatique

Si vous n'avez pas de conditions particulières, nous vous recommandons d'utiliser le mode « Auto Set » : Avec ce mode, l'appareil ajuste automatiquement le réglage de la température en fonction de la température ambiante et du changement de température dans l'appareil.

1. Si le panneau est verrouillé, effleurez la touche « G » (Fig. 5.4) pour le déverrouiller.
2. Pour effleurer la touche « E » (Auto Set) (Fig. 5.7.1-1)
3. Le voyant « E » s'allume et la fonction est activée. (Fig-5.7.1-2).

En répétant les étapes ci-dessus ou en sélectionnant le mode Vacances/Surgélation rapide/Refroidissement rapide, cette fonction peut à nouveau être désactivée.

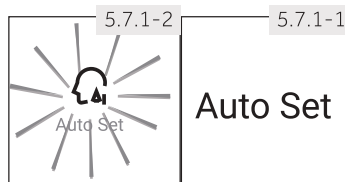

Remarque : Réglage automatique (Auto Set)

En mode de réglage automatique, la température du réfrigérateur et du congélateur ne peut pas être réglée manuellement.

5.7.2 Mode de réglage manuel

Si vous souhaitez régler manuellement la température de l'appareil afin de stocker un aliment particulier, vous pouvez régler la température à l'aide d'une touche de réglage de la température :

5.7.2.1 Régler la température du réfrigérateur

1. Déverrouillez le panneau en appuyant sur la touche « G », si elle est verrouillée (Fig. 5.4).
2. Appuyez sur la touche « F » (Réfrigérateur) pour sélectionner le compartiment du réfrigérateur. La température dans le compartiment du réfrigérateur (fl) commence à clignoter (Fig. 5.7.2-1).
3. Appuyez plusieurs fois sur la touche « F » (réfrigérateur) jusqu'à ce que la température souhaitée clignote (Fig. 5.7.2-2). Un signal retentit à chaque effleurement de la touche. La température augmente de 1 °C du minimum de 1 °C jusqu'à 9 °C maximum. La température optimale pour le réfrigérateur est 5 °C. Des températures plus froides signifient une consommation d'énergie inutile.
4. Appuyez sur n'importe quelle touche sauf sur la touche « F » (Réfrigérateur) pour confirmer, sinon le réglage est automatiquement confirmé au bout de 5 secondes. La température affichée cesse de clignoter.

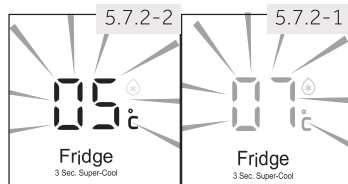

Remarque : Conflit avec d'autres fonctions

La température ne peut pas être réglée si une autre fonction (Super-Cool, Super-Frz, Holiday ou Auto Set) est activée ou si l'affichage est verrouillé. Le voyant correspondant clignote accompagné d'un signal sonore.

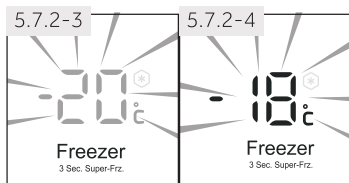

5.7.2.2 Régler la température du congélateur

1. Si le panneau est verrouillé, effleurez la touche « G » (Fig. 5.4) pour le déverrouiller.
2. Appuyez sur la touche « B » (congélateur) pour sélectionner le compartiment congélateur. La température dans le compartiment congélateur (bl) commence à clignoter (Fig. 5.7.2-3).
3. Appuyez à plusieurs reprises sur la touche « B » (congélateur) jusqu'à ce que la température souhaitée clignote (Fig. 5.7.2-4). Un signal retentit à chaque pression sur la touche. La température descend de 1 °C à compter de -14 °C jusqu'à -24 °C. La température optimale à l'intérieur du congélateur est -18 °C. Des températures plus froides signifient une consommation d'énergie inutile.

- Appuyez sur n'importe quelle touche sauf sur la touche « B » (congélateur) pour confirmer, sinon le réglage est confirmé automatiquement au bout de 5 secondes. La température affichée cesse de clignoter.

i Remarque : Influences sur la température

Les températures internes sont influencées par les facteurs suivants :

- ← Température ambiante
- ← Fréquence d'ouverture de la porte
- ← Quantité d'aliments entreposés
- ← Installation de l'appareil

5.8

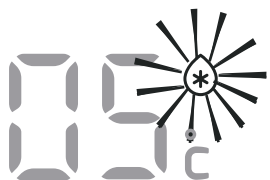

Fridge

3 Sec. Super-Cool

5.8 Fonction Super-Cool (super refroidissement)

Activez la fonction Super-Cool si vous avez besoin de stocker une grande quantité d'aliments nouveaux à la fois (par exemple, après vos courses). La fonction Super-Cool (super refroidissement) accélère le refroidissement des aliments frais et protège les denrées déjà stockées contre un réchauffement indésirable.

- Déverrouillez le panneau en appuyant sur la touche « G » si elle est verrouillée (Fig. 5.4).
- Touchez la touche « F » (Réfrigérateur) pendant 3 secondes. Le voyant « f2 » s'allume et la fonction est activée. (Fig. 5.8).

La même opération arrête la fonction Super-Cool (super refroidissement).

i Remarque : Arrêt automatique

- ← Cette fonction sera automatiquement désactivée après environ 6h.
- ← La fonction est également désactivée si le mode Auto Set (automatique) ou la fonction Holiday (vacances) est sélectionnée.

5.9 Fonction Super-Freeze (super surgélation)

Les aliments frais doivent être congelés au cœur le plus rapidement possible. Cela préserve la meilleure valeur nutritive, l'aspect et le goût. La fonction Super-Freeze accélère la congélation des aliments frais et protège les produits déjà stockés contre un réchauffement indésirable. Si vous devez congeler une grande quantité d'aliments nouveaux à la fois, il est recommandé de régler la fonction Super-Freeze 12 heures à l'avance avant d'ajouter ces denrées.

1. Déverrouillez le panneau en appuyant sur la touche « G », si celle-ci est verrouillée (Fig. 5.4).
2. Touchez la touche « B » (congélateur) pendant 3 secondes. Le voyant « b2 » s'allume et la fonction est activée. (Fig. 5.9).

La même opération arrête la fonction super surgélation (Super-Freeze).

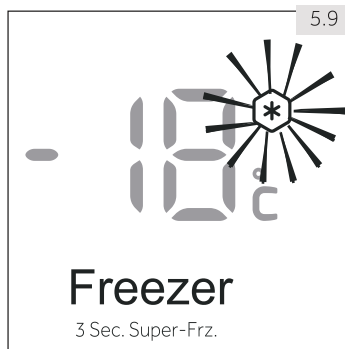

Remarque : Arrêt automatique

← La fonction Super-Freeze s'éteint automatiquement après environ 50h.

← La fonction est également désactivée si le mode Auto Set ou la fonction Holiday est choisi.

5.10 Fonction Holiday (vacances)

Cette fonction règle la température du réfrigérateur à 17 °C.

Cela permet de garder la porte du réfrigérateur vidée fermée sans entraîner d'odeur ou de moisissure pendant vos longues absences (par exemple, pendant vos vacances). Ce réglage n'affecte pas le compartiment congélateur.

1. Si le panneau est verrouillé, effleurez la touche « G » (Fig. 5.4) pour le déverrouiller.
2. Appuyez sur la touche « A » (Holiday) pendant 3 secondes. Le voyant « A » s'allume et la fonction est activée (Fig. 5.10).

En répétant les étapes ci-dessus ou en sélectionnant une autre fonction, cette fonction peut être désactivée.



**AVERTISSEMENT !**

Lorsque la fonction Holiday (Vacances) est activée, aucune marchandise ne doit être stockée dans le compartiment réfrigérateur. La température de +17 °C est trop élevée pour stocker des aliments.

5.11

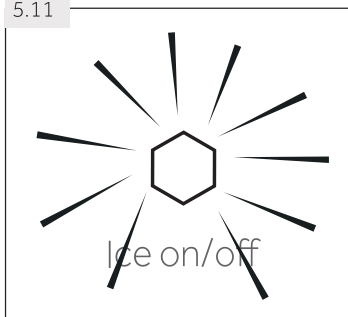
**5.11 Fonction Machine à glaçons**

Cette fonction permet de produire de la glace, qui peut être fournie par le distributeur.

La machine à glaçons reçoit périodiquement et automatiquement une quantité d'eau qu'elle transforme ensuite en glaçons. La capacité de la machine à glaçons dépend de la température ambiante, de la fréquence d'ouverture des portes du congélateur et du réglage de la température du compartiment du congélateur. La quantité maximale de glace produite par jour est de 1,1 kg si la température du congélateur est réglée à -24 °C pour une température ambiante de +25 °C.

1. Assurez-vous que la vanne d'alimentation en eau est ouverte.
2. Si le panneau est verrouillé, effleurez la touche « G » (Fig. 5.4) pour le déverrouiller.
3. Appuyez sur la touche « D » (Ice on/off).
4. Le voyant « D » s'allume et la fonction est activée (Fig. 5.11).

En répétant les opération de l'étape 2 à l'étape 4, cette fonction peut être à nouveau désactivée,

**Remarque : Fonction Machine à glaçons**

- ▶ Lorsque l'application est sous tension, la machine à glaçons est éteinte par défaut.
- ▶ Si vous n'avez pas besoin de glaçons pendant une longue période, veuillez éteindre la fonction Machine à glaçons, vider le bac à glace et le réintroduire nettoyé.
- ▶ La machine à glaçons ne peut être configurée qu'auprès du fabricant ou achetée auprès d'un agent de service.

5.11.1 Comment obtenir des glaçons via le distributeur

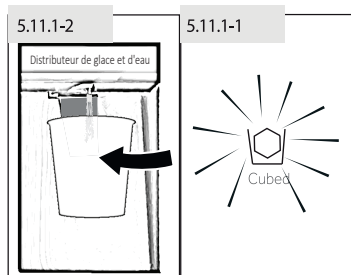

1. Appuyez sur la touche « Cubed » pour sélectionner des glaçons. Le voyant « Cubed » s'allume (Fig. 5.11.1-1).
2. Placez un verre sous le distributeur d'eau et de glace (Fig. 5.11.1-2) sur le devant de l'appareil.
3. Assurez-vous que le verre est près de la sortie du distributeur pour éviter que les glaçons ne tombent.
4. Poussez le verre contre le levier. Les glaçons tombent dans le verre.

i Remarque : Pour obtenir de la glace

- ▶ Lorsque l'appareil est allumé pour la première fois et que vous démarrez la fonction Machine à glaçons alors que le bac est vide, 24 heures peuvent être nécessaires pour fabriquer votre premier lot de glaçons.
- ▶ Il est préférable de ne pas utiliser la toute première production de glaçons (environ une vingtaine), ni celle suivant une longue période de non-utilisation de cette fonction ou après un changement du filtre.

i Remarque : Pour obtenir de la glace

- ▶ Ne retirez pas le bac à glace plein hors du congélateur plus longtemps que nécessaire, car les glaçons risqueraient de fondre.
- ▶ Lors des périodes de retrait fréquent de la glace, les cubes peuvent rester collés ensemble. C'est une situation normale.
- ▶ Si les glaçons sont périmés, jetez-les et nettoyez le bac à glace.
- ▶ 3 secondes après la distribution de glace, le volet du distributeur se ferme avec un son « phutt ». Ne retirez pas le verre avant 2 à 3 secondes, car de l'eau ou de la glace supplémentaire pourrait sortir.
- ▶ De la glace concassée peut sortir du distributeur à la place de la glace en cubes, si la glace concassée est la dernière option qui a été sélectionnée.
- ▶ Ne placez pas de glaçons qui n'ont pas été produits par la machine dans le bac à glace pour éviter d'endommager le mécanisme.
- ▶ Vous pouvez régler le distributeur sur Water (Eau), Cubed (Glaçons) ou Crushed (Glace concassée), même lorsque le panneau est verrouillé.

5.11.2 Comment obtenir de la glace concassée via le distributeur

1. Appuyez sur la touche « Crushed » (Concassé) pour sélectionner de la glace concassée. Le voyant « Crushed » s'allume (Fig. 5.11.2).
2. Placez un verre sous le distributeur d'eau et de glace (Fig. 5.11.1-2) sur le devant de l'appareil.
3. Assurez-vous que le verre est près de la sortie du distributeur pour éviter que de la glace concassée ne tombe.

4. Poussez le verre contre le levier. La glace concassée tombe dans le verre.



AVERTISSEMENT !

- ▶ N'utilisez pas de verres profonds, étroits, fragiles ou délicats, ni des gobelets en papier avec le distributeur.
- ▶ Ne jamais placer de boissons en canettes ou d'aliments en conserve à l'intérieur du bac à glace, car cela endommagerait le mécanisme de concassage.
- ▶ Ne retirez pas le couvercle de la machine à glaçons pour éviter des blessures accidentelles ou des dommages à l'appareil.

5.12 Fonction Eau froide

Avec cette fonction, le réservoir du réfrigérateur se remplit automatiquement d'eau potable réglée à la température pour boisson et qui peut être soutirée.

1. Assurez-vous que la vanne d'alimentation en eau est ouverte.
2. Touchez la touche (Water) (Fig. 5.12-1).
3. Le voyant s'allume, la fonction est activée (Fig. 5.12-2) et l'eau peut être prélevée.

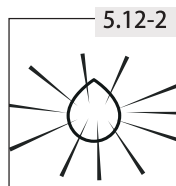
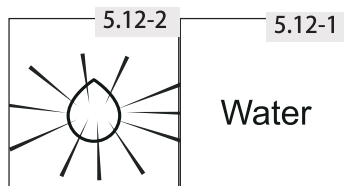
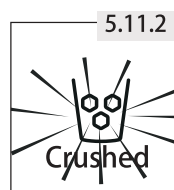

5.12.1 Obtenir de l'eau du distributeur

1. Appuyez sur la touche « Water » pour sélectionner de l'eau froide. Le voyant « Water » s'allume.
2. Placez un verre sous le distributeur d'eau et de glace (Fig. 5.11.1-2) sur le devant de l'appareil.
3. Assurez-vous que le verre est aligné sur le distributeur pour éviter que de l'eau n'éclabousse.
4. Poussez le verre contre le levier. L'eau s'écoule dans le verre.



Remarque : Distributeur d'eau

- ▶ Pour la première utilisation, il est nécessaire d'appuyer sur le levier du distributeur pendant 3 minutes afin d'évacuer l'air dans la conduite.
- ▶ Les 7 premiers verres d'eau ne doivent pas être consommés après le démarrage initial ou après une longue pause d'utilisation.
- ▶ Les premiers verres d'eau que vous sortez sont plus chauds que les verres suivants. C'est une situation normale.
- ▶ Si vous aimez l'eau très froide, mettez quelques glaçons du bac à glace dans le verre.
- ▶ L'eau dans le plateau doit être éliminée, car elle pourrait se renverser lorsque la porte s'ouvre et se ferme.

5.13

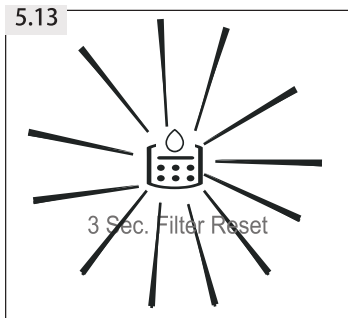

5.13 Le voyant Remplacement du filtre

Environ tous les 6 mois, le voyant « Change Filter » s'allume (Fig. 5.13). Cela indique que le filtre à eau doit être remplacé. Se référer à L'ENTRETIEN ET AU NETTOYAGE.

Le filtre dans le tuyau d'eau absorbe les impuretés et rend l'eau/la glace propre et hygiénique. Après une longue période d'utilisation, les glaçons peuvent devenir plus petits parce que le filtre est bloqué par des impuretés.



Remarque : Remplacement du filtre

- ▶ Pour une qualité irréprochable des glaçons, il est important de changer régulièrement le filtre à eau. Si la qualité de l'eau présente des signes de détérioration, visuelle ou gustative, le filtre doit être changé plus tôt ou avant que le voyant ne s'allume.
- ▶ Après l'installation du nouveau filtre, la nouvelle production de glaçons (20 pièces environ) ou d'eau (7 verres environ) ne doit pas être consommée.

5.13.1 Réinitialiser le voyant de remplacement du filtre

Touchez la touche « C » (3 Sec. Filter Reset) pendant 3 secondes : le voyant « Change Filter » © s'assombrit.



Remarque : Réinitialiser le voyant de remplacement du filtre

- ▶ Pour éviter des maladies, ne désactivez pas le voyant « Change Filter » sans remplacer le filtre.

5.14 Conseils pour l'entreposage d'aliments frais

5.14.1 Stockage dans le compartiment réfrigérateur

- ▶ Gardez la température de votre réfrigérateur en dessous de 5 °C.
- ▶ Les aliments chauds doivent être refroidis à température ambiante avant d'être conservés dans l'appareil.
- ▶ Les aliments conservés au réfrigérateur doivent être lavés et laissés sécher avant d'être stockés.
- ▶ Les aliments à conserver doivent être correctement emballés pour éviter toute altération de l'odeur ou de la saveur.
- ▶ Ne stockez pas de quantités excessives de nourriture. Laissez des espaces entre les aliments pour permettre à l'air froid de circuler autour d'eux, pour un refroidissement meilleur et plus homogène.
- ▶ Les aliments consommés quotidiennement doivent être stockés à l'avant des étagères.

- ▶ Laissez un espace entre les aliments et les parois intérieures, afin de permettre à l'air de circuler. Surtout ne stockez pas les aliments contre la paroi du fond : ces aliments pourraient congeler contre la paroi du fond. Évitez le contact direct des aliments (en particulier les aliments huileux ou acides) avec les parois intérieures, car l'huile/acide peut éroder le revêtement intérieur. Nettoyez les saletés huileuses/acides dès qu'elles sont détectées.
- ▶ Décongelez les aliments congelés dans le compartiment de stockage du réfrigérateur. Ainsi, vous pouvez utiliser les aliments congelés pour baisser la température dans le compartiment et économiser de l'énergie.
- ▶ Le processus de vieillissement des fruits et légumes tels que les courgettes, les melons, la papaye, la banane, l'ananas, etc. peut être accéléré dans le réfrigérateur. Il n'est donc pas conseillé de les conserver au réfrigérateur. Toutefois, la maturation des fruits très verts peut être favorisée pendant une certaine période. Les oignons, l'ail, le gingembre et autres légumes-racines doivent également être conservés à température ambiante.
- ▶ Les odeurs désagréables à l'intérieur du réfrigérateur sont le signe que quelque chose s'est renversé et qu'un nettoyage est nécessaire. Voir ENTRETIEN ET NETTOYAGE.
- ▶ Différents types d'aliments doivent être placés dans différentes zones en fonction de leurs propriétés (Fig. 5.14.1) :

5.14.1

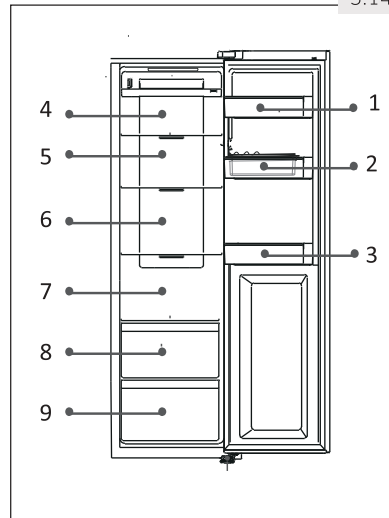

1. Beurre, fromage, etc.
2. Œufs, conserves, épices, etc.
3. Boissons et aliments en bouteille.
4. Aliments marinés, aliments en conserve, etc.
- 5/6 Viandes, poisson, aliments crus
7. Boîtes de conserve, produits laitiers, etc.
8. Fruits, légumes, laitue, etc.
9. Viande cuite, saucisses, etc.

5.14.2 Stockage dans le compartiment congélateur

- ▶ Conserver la température du congélateur à -18 °C.
- ▶ 12 heures avant de congeler de nouvelles denrées, activez la fonction Super-Freeze ; pour de petites quantités d'aliments, 4 à 6 heures suffisent.
- ▶ Les aliments chauds doivent être refroidis à température ambiante avant d'être conservés dans le compartiment congélateur.
- ▶ Les aliments coupés en petites portions congèleront plus rapidement et seront plus faciles à décongeler et cuire. Le poids recommandé pour chaque portion est inférieur à 2,5 kg.

- ← Il est préférable d'emballer les aliments avant de les mettre au congélateur. L'extérieur de l'emballage doit être sec pour éviter que les sachets ne se collent les uns aux autres. Les matériaux d'emballage doivent être inodores, étanches à l'air, non nocifs et non toxiques.
- ← Afin d'éviter l'expiration des délais de conservation, notez la date de congélation, le délai et le nom de l'aliment sur l'emballage en fonction des délais de conservation des différents aliments.
- ← **AVERTISSEMENT!** L'acide, l'alcali et le sel, etc. peuvent éroder la surface interne du congélateur. Ne placez pas les aliments contenant ces substances (par exemple, les poissons de mer) directement sur la surface interne. L'eau salée dans le congélateur doit être nettoyée immédiatement.
- ← Ne dépassez pas les durées de conservation des aliments recommandées par les fabricants. Ne sortez du congélateur que la quantité de nourriture nécessaire.
- ← Différents types d'aliments doivent être placés dans différentes zones en fonction de leurs propriétés (Fig. 5.14.2) :

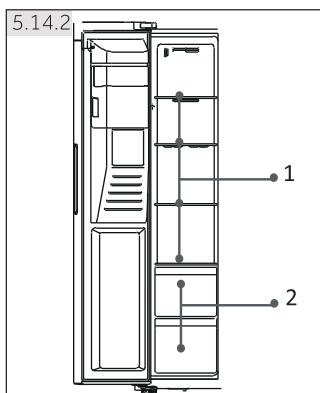

1. Articles moins lourds, comme la crème glacée, les légumes, le pain, etc.
2. Grandes portions et portions plus lourdes d'aliments, telles que les viandes avec os pour le rôtissage



Remarque : Conservation

- ← Veuillez maintenir une distance de plus de 10 mm entre l'aliment et le capteur pour assurer l'effet de refroidissement.
 - ← Veuillez laisser le tiroir le plus bas dans l'appareil lorsqu'il fonctionne, afin d'assurer l'effet de refroidissement.
 - ← Les denrées alimentaires qui contiennent de la glace (comme la crème glacée, etc.) doivent être stockées dans le compartiment de congélation et non dans les porte-bouteilles. Les changements de température auxquels les porte-bouteilles sont exposés, causés par l'ouverture et la fermeture de la porte, pourraient décongeler ces aliments.
- ← Consommez rapidement les aliments décongelés. Les aliments décongelés ne peuvent pas être recongelés sans avoir été cuits, sinon ils ne seront plus comestibles.

- ▶ Ne chargez pas de quantités excessives d'aliments frais dans le compartiment du congélateur. Respectez la capacité de congélation du congélateur- Voir les DONNÉES TECHNIQUES ou les données figurant sur la plaque signalétique.
- ▶ Les aliments peuvent être conservés au congélateur à une température d'au moins -18 °C pendant 2 à 12 mois, selon leurs propriétés (par exemple, la viande : 3-12 mois, légumes : 6-12 mois)
- ▶ Lorsque vous congelez des aliments frais, évitez de les mettre en contact avec des aliments déjà congelés. Ils risquent de décongeler !
- ▶ Décongelez les aliments congelés dans le réfrigérateur. Ainsi, vous pouvez utiliser les aliments congelés pour baisser la température dans le compartiment et économiser de l'énergie.

5.14.3 Lorsque vous entreposez des aliments congelés commercialement, veuillez suivre les lignes directrices suivantes :

- ▶ Respectez toujours les instructions des fabricants en ce qui concerne la durée de conservation des aliments. Ne dépassez pas ces instructions !
- ▶ Essayez de réduire le plus possible le délai entre l'achat et le stockage afin de préserver la qualité des aliments.
- ▶ Achetez des aliments surgelés qui ont été conservés à une température de -18 °C ou moins.
- ▶ Évitez d'acheter des aliments dont l'emballage est recouvert de glace ou de givre- Cela indique que les produits peuvent avoir été partiellement décongelés et recongelés à un moment donné- les hausses de température affectent la qualité des aliments.



Conseils d'économie d'énergie

- ▶ Assurez-vous que l'appareil est correctement aéré (voir INSTALLATION).
- ▶ N'installez pas l'appareil à la lumière directe du soleil ou à proximité de sources de chaleur (par exemple, des cuisinières, des radiateurs).
- ▶ Évitez les températures inutilement basses dans l'appareil. Plus la température de l'appareil est basse, plus la consommation d'énergie augmente.
- ▶ Des fonctions comme le refroidissement rapide ou la surgélation consomment davantage d'énergie.
- ▶ Laissez les aliments chauds refroidir avant de les placer dans l'appareil.
- ▶ Ouvrez la porte de l'appareil le moins possible et le plus brièvement possible.
- ▶ Ne remplissez pas trop l'appareil pour éviter de bloquer le flux d'air.
- ▶ Évitez la présence d'air dans l'emballage des aliments.
- ▶ Gardez les joints de porte propres afin que la porte se ferme toujours correctement.
- ▶ Décongelez les aliments congelés dans le compartiment de stockage du réfrigérateur.

■ La configuration la plus économe en énergie nécessite que l'appareil maintienne les tiroirs, la boîte à aliments et les étagères à l'état de fraîcheur d'usine, et les aliments doivent être placés autant que possible sans bloquer la sortie d'air du conduit.

7.1 Étagères réglables

La hauteur des étagères peut être réglée en fonction de vos besoins de stockage.

Pour déplacer une étagère, il faut d'abord la retirer en soulevant son bord arrière (1) et en la tirant (2) vers soi (Fig. 7.1).

Pour la réinstaller, placez-la sur les taquets des deux côtés et poussez-la vers l'arrière jusqu'à ce que l'arrière de l'étagère soit fixé dans les fentes latérales.

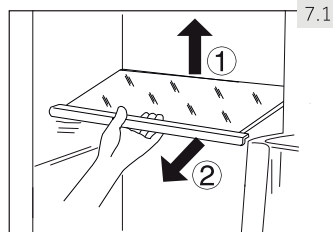

7.1



Remarque : étagères

Assurez-vous que toutes les extrémités des étagères sont de niveau.

7.2 Balconnets/porte-bouteilles amovibles

Les balconnets/porte-bouteilles peuvent être retirés pour être nettoyés :

1. Placez les mains de chaque côté du balconnet/porte-bouteilles et soulevez-le vers le haut (1) (Fig. 7.2).
2. Sortez le balconnet/porte-bouteilles (2).
3. Pour insérer le balconnet/porte-bouteilles, les étapes ci-dessus sont effectuées dans l'ordre inverse.

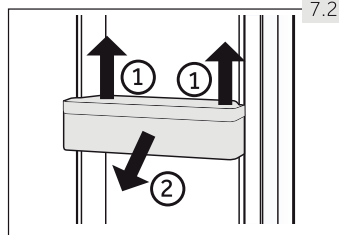

7.2

7.3 Tiroir amovible

Pour retirer le tiroir du réfrigérateur ou du compartiment congélateur (1), tirez-le au maximum, soulevez-le et retirez-le (2) (Fig. 7.3).

Pour insérer le tiroir, les étapes ci-dessus sont effectuées dans l'ordre inverse.

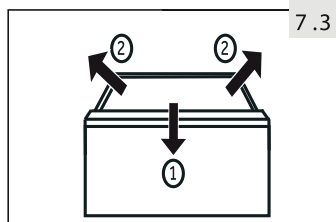

7.3

7.4 Bac à glace

7.4.1 Arrêt de la production de glace

Si vous n'avez besoin ni de glace ni d'eau pendant une longue période de temps, la vanne entre l'alimentation en eau et l'appareil peut être fermée.

Le bac à glace doit être nettoyé, essuyé et replacé dans l'appareil pour éviter l'apparition d'odeurs.

7.4.2 Retrait du bac à glace (Fig.7.4.2)

1. Prenez les deux poignées latérales.
2. Soulevez le bac.
3. Sortez le bac.

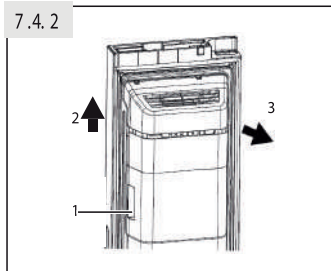

7.4.3 Réinstallation du bac à glace (Fig.7.4.3)

Pour réinstaller le bac à glace, le support en forme de U derrière le bac à glace (1 à la Fig.7.4.3) doit être aligné avec la structure métallique correspondante. Suivez les étapes depuis la section 7.4.2 dans l'ordre inverse.

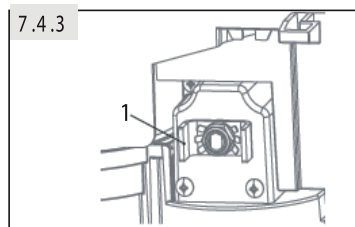

Remarque : bac à glace

← L'humidité peut se concentrer et congeler le bac à glace en place.

7.5 L'éclairage

L'éclairage intérieur à LED s'allume lorsque la porte est ouverte. Les performances des lampes ne sont pas affectées par les autres réglages de l'appareil.



AVERTISSEMENT !

- ▶ Débranchez l'appareil de l'alimentation électrique avant de le nettoyer.

8.1 Général

Nettoyez l'appareil lorsque vous n'y conservez que peu ou pas de nourriture.

L'appareil doit être nettoyé toutes les quatre semaines pour un bon entretien et pour éviter les mauvaises odeurs des aliments stockés.



AVERTISSEMENT !

- ▶ Ne nettoyez pas l'appareil avec des brosses dures, des brosses métalliques, de la poudre détergente, de l'essence, de l'acétate d'amyle, de l'acétone et des solutions organiques similaires, des solutions acides ou alcalines. Nettoyez avec un détergent spécial pour réfrigérateur afin d'éviter tout dommage.
- ▶ N'aspergez pas et ne lavez pas à grande eau l'appareil lors du nettoyage.
- ▶ N'aspergez pas d'eau l'appareil et n'utilisez pas de vapeur pour le nettoyer.
- ▶ Ne nettoyez pas les étagères en verre froides avec de l'eau chaude. Un soudain changement de température risquerait de briser le verre.
- ▶ Ne touchez pas la surface intérieure du compartiment de stockage du congélateur, surtout avec les mains mouillées, car vos mains pourraient geler sur la surface.
- ▶ Si la température est trop élevée, vérifiez l'état des produits congelés.

- ▶ Gardez toujours le joint d'étanchéité de la porte propre.
- ▶ Nettoyez l'intérieur et le compartiment de l'appareil avec une éponge humidifiée à l'eau tiède et au détergent neutre (Fig. 8.1).
- ▶ Rincez et essuyez avec un chiffon doux.
- ▶ Nettoyez les accessoires uniquement avec de l'eau tiède et un détergent neutre.
- ▶ Ne nettoyez aucune des pièces de l'appareil dans un lave-vaisselle.
- ▶ Attendez au moins 5 minutes avant de redémarrer l'appareil, car des démarrages fréquents peuvent endommager le compresseur.

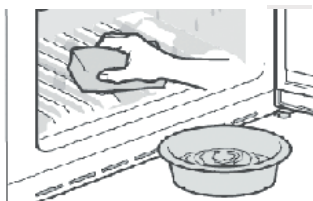

8.2 Nettoyage du bac à glace

Nettoyez périodiquement le bac à glace avec de l'eau chaude, surtout si les glaçons sont vieux. Bien essuyer le bac avant de le remettre dans l'appareil, afin d'éviter que les glaçons ne collent à ses parois.

8.3 Dégivrage

Le dégivrage du réfrigérateur et du compartiment congélateur se fait automatiquement ; aucune opération manuelle n'est nécessaire.

8.4 Remplacement des lampes à LED



AVERTISSEMENT !

- ▶ Ne remplacez pas vous-même la lampe à LED, elle doit être remplacée uniquement par le fabricant ou par le service après-vente agréé.

Les lampes sont à LED comme source lumineuse, avec une faible consommation d'énergie et une longue durée de vie. En cas d'anomalie, veuillez contacter le service clientèle. Voir SERVICE CLIENTÈLE.

Paramètres des lampes : 12 V ; max. 3 W

8.5 Remplacement du filtre

Le filtre à eau doit être changé environ tous les 6 mois, lorsque le voyant « Change Filter » (C) s'allume (Fig. 5.13).

Le jeu de filtres peut être commandé via le SERVICE CLIENT.



AVERTISSEMENT !

- ▶ Avant de remplacer le filtre, désactivez l'appareil et débranchez la fiche de la prise secteur.
- ▶ Coupez l'alimentation en eau.

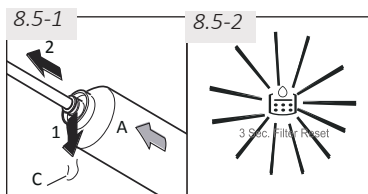

1. Retirez (1) le clip de blocage (C) des deux côtés du filtre (A) et déconnectez les deux tuyaux (2) (Fig. 8.5-1).
2. Installez le nouveau filtre dans la bonne position ; la flèche indique le sens de l'écoulement d'eau. Répétez l'étape 1 dans l'ordre inverse.
3. Placez la fiche dans la prise et ouvrez la languette d'eau pour rincer les tuyaux.
4. Réinitialisez le voyant « Change Filter » : Appuyez sur la touche « C » (réinitialisation du filtre) pendant 3 secondes, le voyant « C » s'éteint (Fig. 8.5-2).



AVERTISSEMENT !

- ▶ Assurez-vous toujours que le branchement est solide, sec et sans fuite !
- ▶ Veillez à ce que le tuyau ne soit pas écrasé, ni plié ou tordu.

8.6 Non-utilisation pendant une période plus longue

Si l'appareil n'est pas utilisé pendant une période prolongée et que vous ne souhaitez pas utiliser la fonction « Holiday » (Vacances) pour le réfrigérateur :

- ▶ Coupez l'alimentation en eau (quelques heures avant d'éteindre l'appareil).
- ▶ Sortez la nourriture.
- ▶ Videz et nettoyez le bac à glace.
- ▶ Débranchez le câble d'alimentation.
- ▶ Nettoyez l'appareil comme décrit ci-dessus.
- ▶ Laissez les portes ouvertes pour éviter la formation de mauvaises odeurs à l'intérieur.
- ▶ Procurez-vous un nouveau filtre à installer avant la prochaine utilisation.



Remarque : Éteindre l'appareil

- ▶ N'éteignez l'appareil que si cela est strictement nécessaire.

8.7 Déplacement de l'appareil

- ▶ Retirez tous les aliments et débranchez l'appareil.
- ▶ Fixez les étagères et les autres pièces amovibles du réfrigérateur et du congélateur avec du ruban adhésif.
- ▶ N'inclinez pas l'appareil de plus de 45° pour éviter d'endommager le système de réfrigération.



AVERTISSEMENT !

- ▶ Ne soulevez pas l'appareil par les poignées.
- ▶ Ne placez jamais l'appareil horizontalement sur le sol.

Vous devriez être en mesure de résoudre de nombreux problèmes par vous-mêmes, sans l'aide d'un expert. En cas de problème, vérifiez toutes les possibilités indiquées et suivez les instructions ci-dessous avant de contacter un service après-vente. Voir SERVICE CLIENTÈLE.



AVERTISSEMENT !

- ▶ Avant l'entretien, éteignez l'appareil et débranchez la fiche de la prise de courant.
- ▶ L'équipement électrique ne doit être entretenu que par des experts en électricité qualifiés, car des réparations inadéquates peuvent causer des dommages indirects considérables.
- ▶ Une pièce endommagée ne doit être remplacée que par le fabricant, son agent de service ou des personnes ayant une qualification similaire, afin d'éviter tout risque.

9.1 Tableau de dépannage

Problème	Cause possible	Solution possible
Le compresseur ne fonctionne pas.	<ul style="list-style-type: none"> • La fiche secteur n'est pas branchée dans la prise de courant. <p>L'appareil est en cycle de dégivrage.</p>	<ul style="list-style-type: none"> • Branchez la fiche secteur.
L'appareil se met en marche fréquemment ou pendant une période trop longue.	<ul style="list-style-type: none"> • La température intérieure ou extérieure est trop élevée. • L'appareil est hors tension depuis un certain temps. • Une porte de l'appareil n'est pas fermée hermétiquement. • La porte a été ouverte trop souvent ou trop longtemps. • Le réglage de la température du compartiment congélateur est trop bas. • Le joint de porte est sale, usé, fissuré ou mal posé. • La circulation d'air requise n'est pas garantie. • La machine à glaçons est en train de fonctionner. 	<ul style="list-style-type: none"> • Cela est normal pour un dégivrage automatique. • Dans ce cas, il est normal que l'appareil fonctionne plus longtemps. • Normalement, il faut 8 à 12 heures pour que l'appareil refroidisse complètement. • Fermez la porte et assurez-vous que l'appareil est installé sur un sol plat et qu'aucun aliment ou récipient ne heurte la porte. • N'ouvrez pas la porte trop souvent. • Réglez la température à un niveau plus élevé jusqu'à obtenir une température satisfaisante dans le réfrigérateur. Il faut 24 heures pour que la température du réfrigérateur se stabilise. • Nettoyez le joint de porte ou faites-le remplacer par le service clientèle. • Assurez une ventilation adéquate. • Cela est normal. La machine à glaçons ajoute une charge de travail supplémentaire.

Problème	Cause possible	Solution possible
L'intérieur du réfrigérateur est sale et/ou sent mauvais.	<ul style="list-style-type: none"> • L'intérieur du réfrigérateur doit être nettoyé. • Des aliments à forte odeur sont conservés dans le réfrigérateur. 	<ul style="list-style-type: none"> • Nettoyez l'intérieur du réfrigérateur. • Enveloppez soigneusement cet aliment.
La température à l'intérieur de l'appareil est trop froide.	<ul style="list-style-type: none"> • La température est réglée trop bas. • La fonction Super-Cool/Super-Freeze (Refroidissement rapide/Surgélation rapide) est activée ou fonctionne trop longtemps. 	<ul style="list-style-type: none"> • Réinitialisez la température. • Désactivez la fonction Super-Cool/Super-Freeze.
La température à l'intérieur de l'appareil n'est pas assez froide.	<ul style="list-style-type: none"> • La température est réglée trop haut. • Des denrées trop chaudes ont été stockées. • Trop de nourriture a été entreposée en une seule fois. • Les denrées sont trop proches les unes des autres. • Une porte de l'appareil n'est pas fermée hermétiquement. • La porte a été ouverte trop souvent ou trop longtemps. 	<ul style="list-style-type: none"> • Réinitialisez la température. • Il faut toujours refroidir les denrées alimentaires avant de les stocker. • Stockez toujours de petites quantités de nourriture à la fois. • Laissez un espace entre deux aliments pour permettre à l'air de circuler. • Fermez la porte. • N'ouvrez pas la porte trop souvent.
Formation d'humidité à l'intérieur du compartiment du réfrigérateur.	<ul style="list-style-type: none"> • La pièce dans laquelle est installé l'appareil est trop chaude et trop humide. • Une porte de l'appareil n'est pas fermée hermétiquement. • La porte a été ouverte trop souvent ou trop longtemps. • Des récipients alimentaires ou de liquides sont laissés ouverts. 	<ul style="list-style-type: none"> • Augmentez le réglage de la température. • Fermez la porte. • N'ouvrez pas la porte trop souvent. • Laissez les aliments chauds refroidir à température ambiante et couvrez les aliments et les liquides.
L'humidité s'accumule sur la surface extérieure du réfrigérateur ou entre les portes.	<ul style="list-style-type: none"> • La pièce dans laquelle est installé l'appareil est trop chaude et trop humide. • La porte n'est pas fermée hermétiquement. L'air froid dans l'appareil et l'air chaud à l'extérieur se condensent. 	<ul style="list-style-type: none"> • Ceci est normal dans un climat humide et changera lorsque l'humidité diminuera. • Assurez-vous que la porte est bien fermée.

Problème	Cause possible	Solution possible
<p>Forte présence de glace et de givre dans le compartiment congélateur.</p>	<ul style="list-style-type: none"> • Les aliments n'étaient pas correctement emballés. • Une porte ou un tiroir de l'appareil n'est pas fermé hermétiquement. • La porte a été ouverte trop souvent ou trop longtemps. • Le joint de porte est sale, usé, fissuré ou mal posé. • Quelque chose à l'intérieur empêche la porte de se fermer correctement. 	<ul style="list-style-type: none"> • Emballez toujours correctement les denrées. • Fermez la porte ou le tiroir. • N'ouvrez pas la porte trop souvent. • Nettoyez les joints de porte ou remplacez-les par des neufs. • Repositionnez les étagères, les balconnets ou les conteneurs internes pour permettre à la porte de se fermer.
<p>La porte ne se ferme pas correctement. L'appareil émet des sons anormaux.</p>	<ul style="list-style-type: none"> • Le réfrigérateur n'est pas de niveau. • L'appareil n'est pas installé sur une surface plane. • L'appareil est peut-être en contact avec un objet à proximité. 	<ul style="list-style-type: none"> • Assurez-vous que le sol est plat et robuste. • Adaptez les pieds réglables. • Ajustez les pieds pour mettre l'appareil de niveau. • Retirez les objets autour de l'appareil.
<p>Des gouttes d'eau s'accumulent dans les tiroirs inférieurs du réfrigérateur.</p> <p>Un léger bruit peut être entendu, semblable à celui de l'eau qui coule.</p> <p>Vous entendez un bip d'alarme.</p> <p>Vous entendez un léger bourdonnement.</p>	<ul style="list-style-type: none"> • Les niveaux d'humidité sont trop élevés. • Cela est normal. • La porte est ouverte. • Le système anti-condensation est en train de fonctionner. 	<ul style="list-style-type: none"> • Augmentez la température du compartiment du réfrigérateur. • • Fermez la porte. • Cela permet d'éviter la condensation et c'est normal.

Problème	Cause possible	Solution possible
L'éclairage intérieur ou le système de refroidissement ne fonctionne pas.	<ul style="list-style-type: none"> • La fiche secteur n'est pas branchée dans la prise de courant. • L'alimentation électrique n'est pas intacte. • La lampe à DEL est défectueuse. • L'interrupteur de l'éclairage est bloqué. 	<ul style="list-style-type: none"> • Branchez la fiche secteur. • Vérifiez l'alimentation électrique de la pièce. Appelez la compagnie d'électricité locale ! • Appelez le service client afin de changer la lampe. • Débranchez la prise de courant. Localisez l'interrupteur de l'éclairage et actionnez-le plusieurs fois pour voir si cela élimine les déchets alimentaires qui le bloquent. •
Les côtés de l'armoire et la bande de la porte s'échauffent.	<ul style="list-style-type: none"> • Cela est normal. 	
Le distributeur ne fournit ni eau ni glaçons	<ul style="list-style-type: none"> • Le robinet d'eau est fermé. • Le tuyau d'arrivée est plié. • La pression de l'eau est inférieure à 0,15 MPa • Le filtre est bloqué. • La porte n'est pas complètement fermée. • La fonction Cool Water/Ice Maker (Refroidissement de l'eau/Machine à glaçons) n'est pas activée. • Il n'y a pas de glaçons dans le bac. • Les glaçons sont collés les uns aux autres. • La température du congélateur est trop élevée. <p>Gardez à l'esprit que cela peut prendre jusqu'à 12</p>	<ul style="list-style-type: none"> • Vérifiez le robinet d'eau. • Vérifiez le tuyau d'arrivée. • Vérifiez la pression de l'eau. • Remplacer le filtre. • Fermez la porte. • Activez la fonction Cool Water/Ice Maker. • Attendez que les glaçons soient fournis. • Retirez le bloc de glaçons, écrasez-le et remettez-le dans le bac à glaçons. • Baissez la température du congélateur. <p>heures pour produire les premiers glaçons.</p>
La machine ne produit que de petits glaçons.	<ul style="list-style-type: none"> • Le filtre doit être remplacé. • La pression de l'eau est inférieure à 0,15 MPa. 	<ul style="list-style-type: none"> • Remplacez le filtre. • Vérifiez la pression de l'eau.

Problème	Cause possible	Solution possible
Le distributeur de glace est bloqué.	<ul style="list-style-type: none"> • L'eau a gelé sur la tige dans le bac à glace. La tige pousse la glace vers l'extérieur. • Les glaçons sont coincés entre la machine à glaçons et le bac à glace. • D'autres glaçons ont été placés dans le bac à glace. 	<p>Retirez le bac à glace. Nettoyez et essuyez la tige. Remettez le bac en place. Retirez les glaçons entre la machine à glaçons et le bac à glace.</p> <ul style="list-style-type: none"> • Seuls les glaçons produits par la machine à glaçons peuvent être distribués.
Les glaçons ont une odeur et un goût désagréables.	La fonction de la machine à glaçons n'est pas souvent utilisée. Des aliments non emballés sont stockés dans le compartiment congélateur.	<ul style="list-style-type: none"> • La glace peut absorber le goût et l'odeur d'autres substances. Jetez les glaçons.
Vous entendez des sons comme de l'eau qui coule ou des glaçons qui tombent.	<ul style="list-style-type: none"> • Ceci est normal lorsque la fonction de production d'eau ou de glace est activée. 	
Présence de fuites d'eau hors de l'appareil.	<ul style="list-style-type: none"> • La pression de l'eau est trop élevée. • Le tuyau d'eau est endommagé. 	<ul style="list-style-type: none"> • Coupez l'alimentation électrique, fermez le robinet d'eau et appelez le service client.
Le panneau de commande affiche un code d'erreur.	<ul style="list-style-type: none"> • Un problème électrique s'est produit. 	<ul style="list-style-type: none"> • Appelez le Service à la clientèle.

9.2 Interruption de l'alimentation électrique

En cas de coupure de courant, les aliments devraient rester froids pendant environ 5 heures. Suivez les conseils ci-dessous lors d'une coupure de courant prolongée, surtout en été :

- ▶ Ouvrez la porte/le tiroir le moins souvent possible.
- ▶ Ne mettez pas de nourriture supplémentaire dans l'appareil pendant une coupure de courant.
- ▶ Si une coupure de courant est annoncée à l'avance et que la durée de la coupure est supérieure à 5 heures, faites de la glace et mettez-la dans un récipient dans le haut du compartiment du réfrigérateur.
- ▶ Inspectez les aliments immédiatement après l'interruption.
- ▶ Du fait que la température du réfrigérateur augmente en cas de coupure de courant ou de toute autre panne, la durée de conservation et la qualité comestible des aliments s'en trouvent réduites. Tout aliment décongelé doit être soit consommé, soit cuit et recongelé (le cas échéant) peu de temps après afin de prévenir les risques pour la santé.



Remarque : Fonction de mémoire en cas de coupure de courant

Après le rétablissement du courant, l'appareil continue à fonctionner avec les réglages effectués avant la panne de courant.

10.1 Déballage



AVERTISSEMENT !

- ▶ L'appareil est lourd. Manipulez-le toujours avec au moins deux personnes.
- ▶ Gardez tous les matériaux d'emballage hors de portée des enfants et éliminez-les dans le respect de l'environnement.
- ▶ Sortez l'appareil de son emballage.
- ▶ Retirez tous les matériaux d'emballage, y compris le film de protection transparent.

10.2 Conditions environnementales

La température ambiante doit toujours être comprise entre 10 °C et 38 °C, car elle peut influencer la température à l'intérieur de l'appareil et sa consommation d'énergie. N'installez pas l'appareil à proximité d'autres appareils émettant de la chaleur (fours, réfrigérateurs) sans isolation.

- Tempéré prolongé (SN) : ce réfrigérateur est destiné à être utilisé à une température ambiante comprise entre 10 °C et 32 °C ;
- Tempéré (N) : ce réfrigérateur est destiné à être utilisé à une température ambiante comprise entre 16 °C et 32 °C ;
- Subtropical (ST) : ce réfrigérateur est destiné à être utilisé à une température ambiante comprise entre 16 °C et 38 °C ;
- Tropical (T) : ce réfrigérateur est destiné à être utilisé à une température ambiante comprise entre 16 °C à 43 °C.

10.3 Espace requis

Espace requis lorsque la porte est ouverte (Fig. 10.3) :
 Largeur de l'appareil : 158,8 cm Profondeur de l'appareil : 110,3 cm

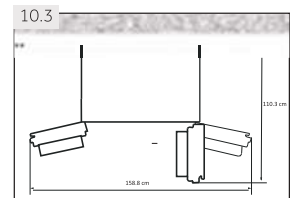

10.4 Coupe transversale du ventilateur

Pour obtenir une ventilation appropriée de l'appareil pour des raisons de sécurité, respectez les indications de ventilation transversale requises (fig. 10.4).

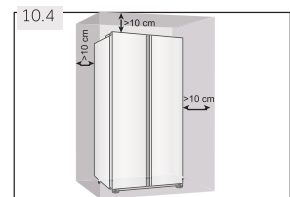

Remarque : Pour un appareil autonome : ce réfrigérateur n'est pas destiné à être utilisé comme appareil intégré.

10.5 Raccordement à l'eau douce

Suivez les instructions d'installation ci-dessous (Fig. 10.5-1 à Fig. 10.5-5).



AVERTISSEMENT !

- ← Il est recommandé de faire installer l'appareil par un technicien qualifié.
- ← Assurez-vous que la fiche secteur est débranchée de la prise secteur.
- ← Assurez-vous que l'alimentation en eau est fermée.
- ← Une vanne d'arrêt qui doit être facilement accessible après l'installation doit être installée entre le tuyau et le raccord d'eau domestique, afin de pouvoir couper l'alimentation en eau si nécessaire.
- ← Raccordez l'appareil uniquement à l'alimentation en eau froide.
- ← Utilisez uniquement le jeu de tuyaux fourni pour le raccordement.



AVERTISSEMENT !

- ← Raccordez l'appareil uniquement à l'alimentation en eau potable. Le filtre à eau filtre uniquement les impuretés de l'eau et rend la glace propre et hygiénique. Il ne peut pas stériliser ou détruire des germes ou d'autres substances nocives.
- ← Une pression d'eau trop élevée dans le tuyau peut endommager l'appareil. Installez un détendeur lorsque la pression de l'eau dans le tuyau dépasse 0,6 MPa.
- ← Avant le raccordement, vérifiez si l'eau est propre et claire.



Remarque : Raccordement de l'eau

- ← La pression de l'eau froide doit être comprise entre 0,15 et 0,6 MPa.
- ← La longueur maximale autorisée du tuyau d'eau est de 8 mètres. Des tuyaux plus longs nuiront aux glaçons et à la teneur en eau froide.
- ← La température ambiante doit être de 0 °C minimum.
- ← Gardez le tuyau d'eau à l'écart des sources de chaleur.

1. Coupez le tuyau en deux morceaux de la longueur requise pour raccorder le filtre (A) à l'appareil (B1) et au robinet d'eau (B2) (Fig. 10.5-1). Assurez-vous d'obtenir une coupe carrée en utilisant un couteau tranchant.

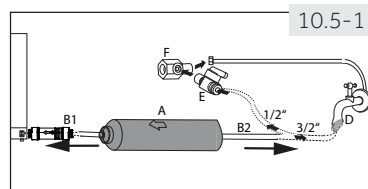

2. Introduisez le tuyau (B1) à environ 12 mm de profondeur dans le support de montage du filtre à eau (A) (Fig. 10.5-2). Veillez à installer le filtre dans la bonne direction. La flèche indique la direction de l'écoulement d'eau.
3. Fixez le tuyau à l'aide d'un clip de blocage (C) conformément à la Fig. 10.5-3.
4. Répétez les opérations des étapes 2 et 3 avec le tuyau (B2) de l'autre côté du filtre.
5. Raccordez l'extrémité du tuyau (B2) à l'un des adaptateurs (D) ou (E et F) adapté à la conduite d'eau principale (Fig. 10.5-4).
6. Retirez le bouchon de la vanne à l'arrière de l'appareil (Fig.10.5-5).
7. Connectez l'extrémité de (B1) à la vanne à l'arrière de l'appareil (Fig. 10.5-6).
8. Ouvrez le robinet d'eau pour vérifier que le système ne fuit pas et rincez le tuyau.

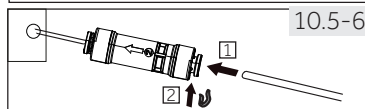
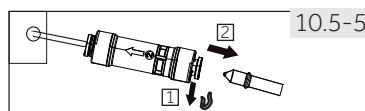
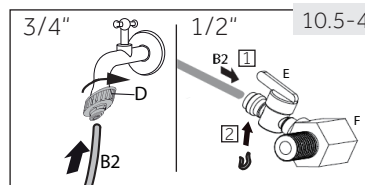
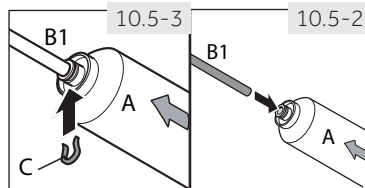

AVERTISSEMENT !

- ← Assurez-vous toujours que les raccords sont solides, secs et étanches.
- ← Assurez-vous que le tuyau ne soit pas écrasé, ni plié ou tordu.

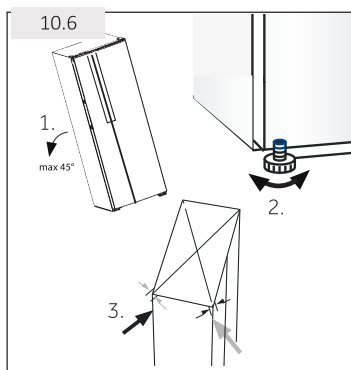

10.6. Alignement de l'appareil

L'appareil doit être placé sur une surface plane et solide.

1. Inclinez légèrement l'appareil vers l'arrière (Fig. 10.6).
2. Réglez les pieds au niveau souhaité. Assurez-vous que la distance de la charnière au mur soit égale à au moins 10 cm.
3. La stabilité peut être vérifiée en frappant alternativement sur les diagonales. Le léger balancement doit être le même dans les deux sens. Sinon, le cadre peut se déformer, ce qui peut entraîner des fuites au niveau des joints de porte. Une faible tendance vers l'arrière facilite la fermeture des portes.

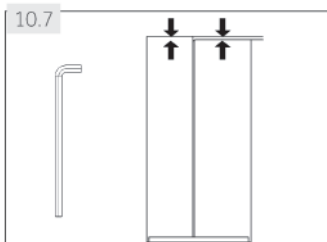

10.7. Réglage fin des portes

Si les portes ne sont toujours pas de niveau après avoir été mises de niveau en réglant les pieds, ce décalage peut être corrigé en tournant l'axe de levage de la charnière dans le coin inférieur droit de la porte du réfrigérateur à l'aide d'une clé (Fig. 10.7).

- ▶ Tournez l'axe de levage dans le sens des aiguilles d'une montre avec la clé pour abaisser la hauteur de la porte (Fig. 10.7-1).
- ▶ Tournez l'axe de levage dans le sens inverse des aiguilles d'une montre avec une clé pour relever la hauteur de la porte (Fig. 10.7-2).

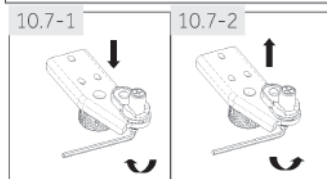

AVERTISSEMENT !

Ne réglez pas l'axe de levage de la charnière à une hauteur excessive qui pourrait provoquer la sortie de l'axe de sa position verrouillée d'origine. (Hauteur réglable : 3 mm)

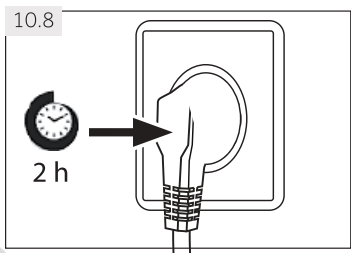

10.8 Temps d'attente

L'huile de lubrification sans entretien se trouve dans la capsule du compresseur. Cette huile peut traverser le système de tuyaux fermé pendant le transport en pente. Avant de connecter l'appareil à l'alimentation électrique, vous devez attendre au moins 2 heures (Fig. 10.8) pour que l'huile retourne dans la capsule.

10.9 Branchement électrique

Avant chaque branchement, vérifiez si :

- ← la prise de courant et le fusible sont adaptés conformément aux indications de la plaque signalétique.
- ← la prise de courant est mise à la terre et il n'y a pas de multiprise ni de rallonge.
- ← la fiche et la prise de courant sont strictement correspondantes.

Branchez la fiche sur une prise de courant domestique correctement installée.



AVERTISSEMENT !

Pour éviter les risques, un cordon d'alimentation endommagé doit être remplacé par le service clientèle (voir la carte de garantie).

10.10 Dépose et pose des portes

Si vous devez retirer les portes de l'appareil, veuillez suivre les instructions de retrait et d'installation de la porte ci-dessous (Fig. 10.10).



AVERTISSEMENT !

- ← Avant toute opération, éteignez l'appareil et débranchez la fiche de la prise de courant.
- ← Bloquez l'alimentation en eau.
- ← L'appareil est lourd. Manipulez-le toujours avec au moins deux personnes.
- ← N'inclinez pas l'appareil de plus de 45° et ne le placez pas horizontalement sur le sol.
- ← La porte peut tomber et blesser des personnes, ou être endommagée au cours de ces étapes, par conséquent, veuillez faire très attention lors du retrait et de l'installation des portes.

1. Relâchez le côté gauche de deux raccords d'eau sur le coin avant gauche en bas de l'appareil : appuyez et maintenez dans le collier comme illustré et retirez le tuyau d'eau. (Fig. 10.10-1).

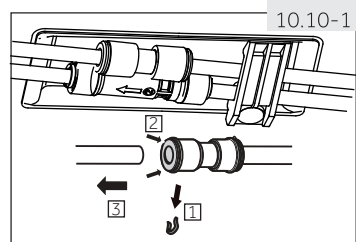

2. Dévissez la vis du couvercle de charnière et retirez le couvercle (Fig. 10.10-2). Lorsque vous retirez la porte du congélateur, débranchez tous les fils à l'exception du fil de mise à la terre.

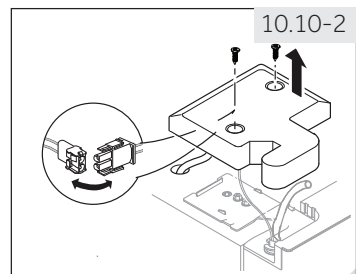

3. Dévissez les vis de la charnière supérieure en place, puis retirez la charnière (Fig.10.10-3).
4. Soulevez la porte et retirez-la (Fig.10.10-4). Lorsque vous retirez la porte du congélateur, soulevez-la suffisamment haut pour retirer le raccord d'eau du bas de l'appareil.
5. Remettez la porte en place en inversant les étapes du démontage. Assurez-vous que le câble de mise à la terre sera fixé par la vis.
6. Remettez le raccord d'eau en place.

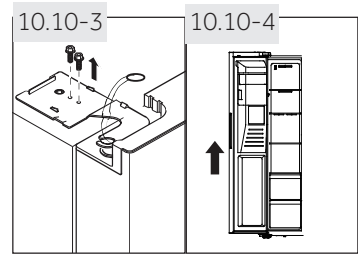
**Remarque : Porte du réfrigérateur**

Les schémas montrent le retrait de la porte du compartiment congélateur. Pour la porte du réfrigérateur, veuillez utiliser les pièces correspondantes de l'autre côté.

11.1 Fiche produit selon règlement UE n° 2019/2016

Marque commerciale	Haier
Référence du modèle	HSR3918FI*/HSOBPIF9183 / HSOGPPIF9183
Catégorie du modèle	Réfrigérateur-congélateur
Classe d'efficacité énergétique	F
Consommation annuelle d'énergie (kWh/an) ¹⁾	393
Refroidissement en litres	337
Congélation en litres	178
Classement	
Température des autres compartiments > 14 °C	Non applicable
Système sans gel	Oui
Temps de montée en température (h)	5
Capacité de congélation (kg/24h)	10
Classe climatique	SN-N-ST
Cet appareil est destiné à être utilisé à une température ambiante comprise entre 10 °C et 38 °C.	
Classe d'émission de bruit et d'émission sonore dans l'air (db(A) re 1pW)	C (40)
Type de construction	Autonome

¹⁾ sur la base des résultats d'essai standard pendant 24 heures. La consommation d'énergie réelle dépendra de la façon dont l'appareil est utilisé et de l'endroit où il est installé.

11.2 Données techniques supplémentaires

Volume de stockage total (L)	515
Tension / Fréquence	220-240 V/50 Hz
Puissance d'entrée de dégivrage (W)	200
Fusible principal (A)	15
Refroidissement	R600a
Pression de l'eau en MPa	0,15 à 0,6
Dimensions (H/L/P en mm)	1775/908/659

11.3 Normes et directives 

Ce produit répond aux exigences de toutes les directives CE applicables ainsi qu'aux normes harmonisées correspondantes, qui prévoient le marquage CE.

Nous recommandons notre service clientèle Haier et l'utilisation de pièces de rechange d'origine.

Si vous avez un problème avec votre appareil, veuillez d'abord consulter la section DÉPANNAGE.

Si vous ne trouvez pas de solution, veuillez contacter

- ▶ votre revendeur local ou
- ▶ Sur www.haier.com la rubrique Service & Support, qui contient les numéros de téléphone et les FAQ, vous permet également de soumettre une réclamation de service.

Pour contacter notre service, assurez-vous que vous disposez des données suivantes. Les informations se trouvent sur la plaque signalétique.

Modèle _____ Numéro de série _____

Vérifiez également la carte de garantie fournie avec le produit en cas de garantie.

Pour toute question d'ordre général, veuillez trouver ci-dessous nos adresses en Europe :

Adresses européennes Haier			
Pays*	Adresse postale	Pays*	Adresse postale
Italie	Haier Europe Trading SRL Via De Cristoforis, 12 21100 Varese ITALIE	France	Haier France SAS 3-5 rue des Graviers 92200 Neuilly Sur Seine FRANCE
Espagne Portugal	Haier Iberia SL Pg. Garcia Faria, 49-51 08019 Barcelone ESPAGNE	Belgique (francophone) Belgique (langue flamande) Pays-Bas Luxembourg	Haier Benelux SA Anderlecht Route de Lennik 451 BELGIQUE
Allemagne Autriche	Haier Deutschland GmbH Hewlett-Packard-Str. 4 D-61352 Bad Homburg ALLEMAGNE	Pologne Tchéquie Hongrie Grèce Roumanie Russie	Haier Poland Sp. zo.o. Al. Jerozolimskie 181B 02-222 Varsovie POLOGNE
Royaume- Uni	Haier Appliances UK Co. Ltd. One Crown Square Church Street East Woking, Surrey, GU21 6HR Royaume-Uni		

*Pour plus d'informations, veuillez consulter le site www.haier.com

***Durée de garantie du réfrigérateur :**

Durée minimum de garantie : 2 ans pour les pays de l'Union européenne, 3 ans pour la Turquie, 1 an pour le Royaume-Uni, 1 an pour la Russie, 3 ans pour la Suède, 2 ans pour la Serbie, 5 ans pour la Norvège, 1 an pour le Maroc, 6 mois pour l'Algérie, pour la Tunisie aucune garantie légale requise.

***Période de disponibilité des pièces de rechange pour la réparation des appareils :**

Les thermostats, les capteurs de température, les cartes de circuits imprimés et les sources lumineuses sont disponibles pour une période minimale de sept ans après la mise sur le marché de la dernière unité du modèle.

Les poignées de porte, les charnières de porte, les plateaux et les paniers sont disponibles pour une période minimale de sept ans et les joints de porte pour une période minimale de 10 ans, après la mise sur le marché de la dernière unité du modèle.

***Assistance technique**

Pour contacter l'assistance technique, visitez notre site internet : <https://corporate.haier-europe.com/fr/> Sous la rubrique « site internet », choisissez la marque de votre produit et votre pays. Vous serez redirigé vers le site internet spécifique où vous trouverez le numéro de téléphone et le formulaire pour contacter l'assistance technique.

* Pour plus d'informations sur le produit, veuillez consulter : <https://eprel.ec.europa.eu/>



Manuale d'uso

Frigorifero-congelatore

HSR3918FI*
HSOBPIF9183
HSOGPIF9183

* = MP, MX, PG, PH, PB, PW

IT

Haier

Vi ringraziamo per aver scelto un prodotto Haier.

Leggete attentamente le istruzioni prima di utilizzare questo elettrodomestico. Le istruzioni contengono informazioni importanti che vi aiuteranno ad ottenere il meglio dall'elettrodomestico e a garantire un'installazione, un uso e una manutenzione sicuri e corretti.

Conservare il presente manuale in un luogo comodo, in modo da poterlo sempre consultare per un uso sicuro e corretto dell'elettrodomestico.

Se vendete l'elettrodomestico, lo cedete, o lo lasciate quando traslocate, assicuratevi di passare anche questo manuale in modo che il nuovo proprietario possa familiarizzare con l'elettrodomestico e con le avvertenze di sicurezza.

Legenda

Avvertenza - Informazioni importanti di sicurezza



Informazioni generali e consigli

Informazioni ambientali

Smaltimento

Contribuire a proteggere l'ambiente e la salute umana. Mettere l'imballaggio in contenitori appositi per riciclarlo. Contribuire a riciclare i rifiuti di apparecchiature elettriche ed elettroniche. Non smaltire gli elettrodomestici contrassegnati con questo simbolo insieme ai rifiuti domestici. Restituire il prodotto al vostro impianto di riciclaggio locale o contattare il proprio ufficio comunale.



AVVERTENZA!

Pericolo di lesioni o soffocamento!

I refrigeranti e i gas devono essere smaltiti in modo professionale. Assicurarsi che la tubazione del circuito frigorifero non sia danneggiata prima di essere smaltita correttamente. Scollegare l'elettrodomestico dalla rete elettrica. Tagliare il cavo di alimentazione e smaltirlo. Rimuovere i ripiani e i cassette, nonché la serratura della porta e le guarnizioni, per evitare che bambini e animali domestici si chiudano nell'elettrodomestico.

I vecchi elettrodomestici hanno ancora un certo valore residuo. Un metodo di smaltimento rispettoso dell'ambiente garantirà che le preziose materie prime possano essere recuperate e riutilizzate.

Il ciclopentano, una sostanza infiammabile non dannosa per l'ozono, viene utilizzato come espansore per la schiuma isolante.

Il corretto smaltimento di questo prodotto permette di evitare possibili danni all'ambiente e alla salute dell'uomo, che potrebbero essere provocati altrimenti.

Per informazioni più dettagliate relative al riciclaggio di questo prodotto, si consiglia di contattare il proprio comune, il proprio servizio di smaltimento rifiuti domestici o l'esercente presso il quale è stato acquistato il prodotto.

1- Informazioni di sicurezza	140
2- Destinazione d'uso	145
3- Descrizione del prodotto	148
4- Pannello di controllo.....	149
5 Utilizzo.....	150
6- Accorgimenti per il risparmio energetico.....	162
7- Apparecchiature	163
8- Cura e pulizia	165
9- Qualcosa non funziona?	168
10- Installazione	173
11- Dati tecnici	179
12- Servizio clienti.....	180

Prima di accendere l'elettrodomestico per la prima volta leggere le seguenti avvertenze di sicurezza:



AVVERTENZA!

Attività preliminari al primo utilizzo

- ▶ Controllare che non sussistano danni dovuti al trasporto.
- ▶ Rimuovere tutti gli imballaggi e tenerli lontano dalla portata dei bambini.
- ▶ Attendere almeno due ore prima di installare l'elettrodomestico per garantire la piena efficienza del circuito frigorifero.
- ▶ Fare maneggiare l'elettrodomestico sempre con almeno due persone perché è pesante.

Installazione

- ▶ L'elettrodomestico deve essere collocato in un luogo ben ventilato. Assicurare uno spazio di almeno 10 cm sopra e intorno all'elettrodomestico.
- ▶ **AVVERTENZA:** Mantenere le aperture di ventilazione nel luogo in cui si trova l'elettrodomestico o nella struttura nella quale è incassato libere da qualsiasi ostruzione.
- ▶ Non collocare mai l'elettrodomestico in un'area umida o in un luogo dove potrebbe essere spruzzato con acqua. Pulire e asciugare gli schizzi di acqua e le macchie con un panno morbido e pulito.
- ▶ Non installare l'elettrodomestico alla luce diretta del sole o in prossimità di fonti di calore (ad esempio stufe, riscaldatori).
- ▶ Installare e livellare l'elettrodomestico in un'area adatta alle sue dimensioni e al suo utilizzo.
- ▶ Assicurarsi che le informazioni elettriche sulla targhetta corrispondano all'alimentazione elettrica. In caso contrario, contattare un elettricista.
- ▶ L'elettrodomestico è azionato da un'alimentazione di 220 - 240 VCA/50 Hz. Fluttuazioni di tensione anomale possono causare il mancato avvio dell'elettrodomestico, o danneggiare il controllo della temperatura o il compressore, o ci può essere un rumore anomalo durante il funzionamento. In tal caso, deve essere montato un regolatore automatico.
- ▶ Non utilizzare adattatori multipli e cavi di prolunga.
- ▶ **AVVERTENZA:** Non posizionare prese portatili multiple o alimentazioni di potenza portatili nella parte posteriore dell'elettrodomestico.
- ▶ **AVVERTENZA:** Durante il posizionamento dell'elettrodomestico, accertarsi che il cavo di alimentazione non resti impigliato o sia danneggiato.
- ▶ Non calpestare il cavo di alimentazione.



AVVERTENZA!

- ▶ Utilizzare una presa separata con messa a terra per l'alimentazione elettrica, che deve essere facilmente accessibile. L'elettrodomestico deve essere messo a terra.
- ▶ Solo per il Regno Unito: Il cavo di alimentazione dell'elettrodomestico è dotato di una spina a 3 fili (messa a terra) che si adatta ad una presa standard a 3 fili (messa a terra). Non tagliare o smontare mai il terzo perno (messa a terra). Dopo l'installazione dell'elettrodomestico, la spina deve essere accessibile.
- ▶ AVVERTENZA: Non danneggiare il circuito del refrigerante.
- ▶ Uso quotidiano
- ▶ L'elettrodomestico può essere utilizzato da bambini di età superiore a 8 anni e da persone con ridotte capacità fisiche, sensoriali o mentali, oppure prive di esperienza e conoscenza, se supervisionate o istruite riguardo all'uso dell'elettrodomestico in sicurezza, e se comprendono i rischi che derivano dall'uso dello stesso.
- ▶ I bambini non devono giocare con l'elettrodomestico.
- ▶ I bambini di età compresa tra i 3 e gli 8 anni sono autorizzati a riempire e svuotare gli elettrodomestici di refrigerazione, ma non sono autorizzati a pulire e montare tali elettrodomestici.
- ▶ Tenere lontani dall'elettrodomestico i bambini di età inferiore ai 3 anni se non continuamente sorvegliati.
- ▶ La pulizia e la manutenzione da parte dell'utente non possono essere effettuate da bambini senza supervisione.
- ▶ L'elettrodomestico deve essere posizionato in modo che la spina sia accessibile
- ▶ In caso di perdite di gas refrigerante o di altri gas infiammabili nelle vicinanze dell'elettrodomestico, spegnere la valvola del gas che perde, aprire le porte e le finestre e non staccare la spina del cavo di alimentazione dell'elettrodomestico o di qualsiasi altro elettrodomestico.
- ▶ Si noti che l'elettrodomestico è impostato per il funzionamento in un determinato intervallo di temperatura ambiente compreso tra 10 °C e 38 °C. L'elettrodomestico potrebbe non funzionare correttamente se lasciato per un lungo periodo ad una temperatura superiore o inferiore all'intervallo indicato.
- ▶ Non collocare articoli instabili (oggetti pesanti, contenitori pieni d'acqua) sopra il frigorifero/congelatore, per evitare lesioni personali causate da cadute o scosse elettriche causate dal contatto con l'acqua.
- ▶ Non tirare i ripiani della porta. La porta può inclinarsi, il portabottiglie può fuoriuscire o l'elettrodomestico può cadere.

**AVVERTENZA!**

- ▶ Aprire e chiudere la porta solo usando le maniglie. La distanza tra la porta e l'armadio è molto stretta. Non mettere le mani in queste zone per evitare di schiacciarsi le dita. Aprire o chiudere le porte del frigorifero/congelatore solo quando non ci sono bambini nel raggio di movimento della porta.
- ▶ Non conservare mai nel congelatore birra o bevande in bottiglia o lattina (a parte liquori ad alta gradazione alcolica), specialmente le bevande gassate, poiché potrebbero scoppiare durante il congelamento.
- ▶ Non conservare in questo elettrodomestico sostanze esplosive come le bombolette aerosol con un propellente infiammabile.
- ▶ Non riporre medicine, batteri o agenti chimici nell'elettrodomestico. Questo elettrodomestico è destinato alla refrigerazione in ambiente domestico. Si sconsiglia di conservare materiali che richiedono temperature precise.
- ▶ Controllare le condizioni degli alimenti se si è verificato un riscaldamento nel congelatore.
- ▶ Non impostare una temperatura inutilmente bassa nel vano frigorifero. In caso di impostazioni elevate si possono raggiungere temperature inferiori. Attenzione: Le bottiglie possono scoppiare
- ▶ Non toccare i prodotti congelati con le mani bagnate (indossare guanti). Soprattutto non mangiare i ghiaccioli subito dopo averli tolti dal vano congelatore. C'è il rischio di congelamento o la formazione di vesciche dovute al gelo. PRIMO soccorso: tenere immediatamente sotto acqua fredda corrente. Non tirare!
- ▶ Non toccare la superficie interna del vano di conservazione del congelatore durante il funzionamento, soprattutto con le mani bagnate, poiché le mani potrebbero congelare sulla superficie.
- ▶ Scollegare l'elettrodomestico in caso di interruzione di corrente o prima della pulizia. Attendere almeno 7 minuti prima di riavviare l'elettrodomestico, poiché un avviamento frequente può danneggiare il compressore.
- ▶ **AVVERTENZA:** Non usare apparecchi elettrici all'interno degli scomparti per la conservazione degli alimenti dell'elettrodomestico, se questi non sono del tipo consigliato dal produttore.

Manutenzione/pulizia

- ▶ Assicuratevi che i bambini siano sorvegliati se effettuano la pulizia e la manutenzione.
- ▶ Scollegare l'elettrodomestico dalla rete elettrica prima di effettuare qualsiasi manutenzione ordinaria. Attendere almeno 7 minuti prima di riavviare l'elettrodomestico, poiché un avviamento frequente può danneggiare il compressore.
- ▶ Tenere la spina, non il cavo, quando si scollega l'elettrodomestico.
- ▶ Non pulire l'elettrodomestico con spazzole rigide, spazzole metalliche, polvere detergente, benzina, acetato di amile, acetone e soluzioni organiche simili, soluzioni acide o alcaline. Pulire con un detergente speciale per frigorifero/congelatore per evitare danni. Se necessario utilizzare acqua calda e una soluzione di bicarbonato di sodio- circa un cucchiaino di bicarbonato di sodio in un litro di acqua. Risciacquare accuratamente con acqua e asciugare. Non utilizzare polveri detergenti o altri detergenti abrasivi. Non lavare in lavastoviglie i componenti rimovibili.
- ▶ Non raschiare via la brina e il ghiaccio con oggetti appuntiti. Non utilizzare spray, riscaldatori elettrici come stufette, asciugacapelli, pulitrici a vapore o altre fonti di calore per evitare di danneggiare le parti in plastica.
- ▶ **AVVERTENZA:** Non usare dispositivi meccanici o altri strumenti artificiali per accelerare il processo di sbrinamento, diversi da quelli consigliati dal produttore.
- ▶ Se il cavo di alimentazione dell'elettrodomestico dovesse essere danneggiato, farlo sostituire dal produttore, dal suo servizio tecnico o da un tecnico qualificato, per evitare rischi.
- ▶ Non cercare di riparare, smontare o modificare l'elettrodomestico da soli. In caso di riparazione si prega di contattare il nostro servizio clienti.
- ▶ Se le lampade di illuminazione sono danneggiate, farle sostituire dal produttore, dal suo servizio tecnico o da un tecnico qualificato, per evitare rischi.
- ▶ Eliminare la polvere sul retro dell'unità almeno una volta all'anno per evitare il pericolo di incendio, nonché l'aumento del consumo energetico.

**AVVERTENZA!**

- ▶ Non spruzzare o risciacquare l'elettrodomestico durante la pulizia.
- ▶ Non utilizzare getti d'acqua o di vapore per pulire l'elettrodomestico.
- ▶ Non pulire i ripiani di vetro freddi o la porta di vetro con acqua calda. Un improvviso cambiamento di temperatura può provocare la rottura del vetro.
- ▶ Se lasciate il vostro elettrodomestico inutilizzato per un periodo prolungato, lasciatelo aperto per evitare che all'interno si formino odori sgradevoli.

Informazioni sui gas refrigeranti**AVVERTENZA!**

L'elettrodomestico contiene il refrigerante infiammabile ISOBUTANO (R600a). Assicurarsi che il circuito del refrigerante non venga danneggiato durante il trasporto o il montaggio. La perdita di refrigerante può causare lesioni oculari o incendi. Se si è verificato un danno, tenere lontane le fiamme libere, ventilare accuratamente il locale, **non** collegare o scollegare i cavi di alimentazione dell'elettrodomestico o di qualsiasi altro dispositivo. Informare il servizio clienti.

In caso di contatto con gli occhi, sciacquare immediatamente il refrigerante sotto l'acqua corrente e contattare immediatamente un oculista.

AVVERTENZA: Il sistema di refrigerazione è sotto alta pressione. Non manometterlo. Poiché sono utilizzati refrigeranti infiammabili, si prega di installare, maneggiare e sottoporre a manutenzione l'elettrodomestico rigorosamente secondo le istruzioni e di contattare l'agente professionale o il nostro servizio post-vendita per lo smaltimento dell'elettrodomestico stesso.

**AVVERTENZA!**

Per i frigoriferi con funzione di acqua/ghiaccio, prestare attenzione alla seguente avvertenza:

Per gli elettrodomestici non destinati ad essere collegati alla rete idrica:

AVVERTENZA: riempire solo con acqua potabile.

Per gli elettrodomestici destinati ad essere collegati alla rete idrica:

AVVERTENZA: collegare solo all'alimentazione di acqua potabile.

Se si vuole pulire l'impianto idrico, consultare il manuale d'uso. Per qualsiasi domanda, si prega di contattare il servizio post-vendita.

2.1 Destinazione d'uso

Questo elettrodomestico è destinato ad essere utilizzato in applicazioni domestiche e simili, come ad esempio

- in cucine per il personale in negozi, uffici e altri ambienti di lavoro;
 - in agriturismi e dai clienti negli alberghi, nei motel e in altri ambienti di tipo residenziale;
 - in ambienti di tipo bed and breakfast;
 - i servizi catering e applicazioni simili non per la vendita al dettaglio.
- Se l'elettrodomestico non viene utilizzato per un periodo di tempo prolungato, e si utilizzerà solo la funzione Holiday o la funzione frigorifero spento per il frigorifero/ congelatore:
- Togliere gli alimenti.
 - Staccare il cavo di alimentazione elettrica dall'impianto elettrico.
 - Svuotare e pulire il serbatoio dell'acqua.
 - Pulire l'elettrodomestico come descritto in precedenza.
 - Tenere le porte aperte per evitare la formazione di cattivi odori all'interno.
- Per garantire la conservazione sicura dei prodotti alimentari o del vino, rispettare le presenti istruzioni per l'uso.
- L'elettrodomestico deve essere pulito almeno una volta ogni quattro settimane per una buona manutenzione e per prevenire gli odori degli alimenti conservati. Tenere sempre pulita la guarnizione della porta.
- (1.) Strofinare l'interno e l'esterno del frigorifero, compresa la guarnizione della porta, i ripiani della porta, i ripiani in vetro, i contenitori, ecc., con un asciugamano morbido o una spugna immersa in acqua calda (si può aggiungere del detersivo neutro nell'acqua calda).
 - (2.) In caso di fuoriuscita accidentale di liquidi, tutti i componenti contaminati devono essere tolti e posti sotto l'acqua corrente. Dopo il lavaggio, pulire e asciugare.
 - (3.) Se c'è della panna versata (come la panna, gelato che si scioglie), togliere tutte le parti contaminate, metterle in acqua calda a circa 40 °C per un po' di tempo, poi sciacquarle con acqua corrente, asciugarle e rimetterle in frigorifero/congelatore.
 - (4.) Nel caso in cui qualche piccolo pezzo o componente rimanga incastrato all'interno del frigorifero (tra i ripiani o i cassetti), utilizzare una piccola spazzola morbida per liberarli. Se non riuscite a raggiungere il pezzo, contattate il servizio Haier.

- ▶ Per evitare la contaminazione degli alimenti, si prega di rispettare le seguenti istruzioni:
 - L'apertura prolungata della porta può causare un significativo aumento della temperatura nei vani dell'elettrodomestico.
 - Pulire regolarmente le superfici che possono venire a contatto con gli alimenti e i sistemi di scarico accessibili.
 - Pulire le vaschette dell'acqua se non sono state utilizzate per 48 ore; sciacquare l'impianto idrico collegato alla rete idrica se l'acqua non è stata prelevata per 5 giorni.
 - Conservare la carne cruda e il pesce in contenitori adatti nel frigorifero/ congelatore, in modo che non vengano a contatto o non gocciolino su altri alimenti. Per garantire la conservazione sicura degli alimenti, gli alimenti istantanei, la carne e il pesce crudo devono essere conservati separatamente.
 - Gli scomparti per surgelati a due stelle sono adatti alla conservazione di alimenti precongelati, alla conservazione o alla preparazione di gelati e alla produzione di cubetti di ghiaccio.
 - Gli scomparti a una, due e tre stelle non sono adatti al congelamento di alimenti freschi.
 - Se il frigorifero viene lasciato vuoto per lunghi periodi di tempo, spegnerlo, sbrinarlo, pulirlo, asciugarlo e lasciare la porta aperta per evitare che si formi muffa all'interno.
- ▶ I dettagli sulla parte più appropriata nello scomparto dell'elettrodomestico in cui devono essere conservati specifici tipi di alimenti, considerando la distribuzione della temperatura che può essere presente nei diversi scomparti dell'elettrodomestico, sono nell'altra parte del manuale.

Smaltimento

Il simbolo sul prodotto o sul relativo imballaggio indica che questo prodotto non può essere trattato come rifiuto domestico. Deve invece essere consegnato ad un punto di raccolta appropriato per il riciclo di dispositivi elettrici ed elettronici. Il corretto smaltimento di questo prodotto permette di evitare possibili danni all'ambiente e alla salute dell'uomo, che altrimenti potrebbero essere provocati dallo smaltimento inappropriato del prodotto. Per informazioni più dettagliate relative al riciclaggio di questo prodotto, si consiglia di contattare il proprio ufficio comunale, il proprio servizio di smaltimento rifiuti domestici o l'esercente presso il quale è stato acquistato il prodotto.

Poiché vengono utilizzati gas ad espansione infiammabili per l'isolamento, si prega di contattare l'agente professionale o il nostro servizio post-vendita per lo smaltimento dell'elettrodomestico.

AVVERTENZA!

Pericolo di lesioni o soffocamento!

I refrigeranti e i gas devono essere smaltiti in modo professionale. Assicurarsi che la tubazione del circuito frigorifero non sia danneggiata prima di essere smaltita correttamente. Staccare l'elettrodomestico dalla rete elettrica. Tagliare il cavo di alimentazione e smaltirlo. Rimuovere i ripiani e i cassetti, nonché la serratura della porta e le guarnizioni, per evitare che bambini e animali domestici rimangano chiusi all'interno dell'elettrodomestico.

2.2 Accessori

Controllare gli accessori e la documentazione secondo questa lista (Fig. 2.2):

2.2

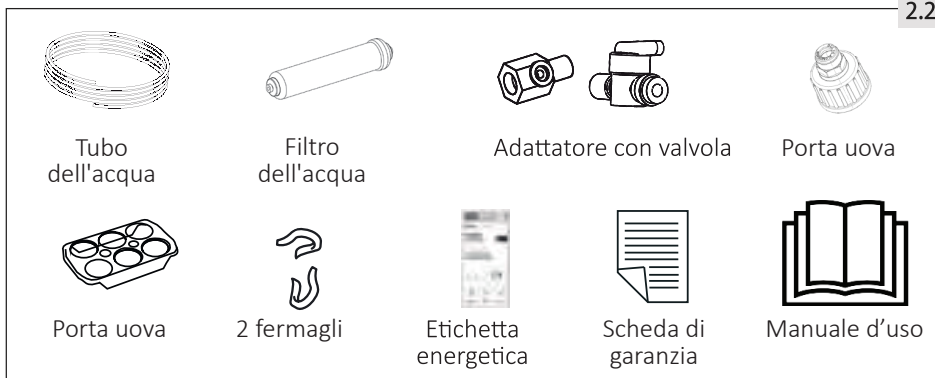

 **Avviso**

A causa di modifiche tecniche e modelli diversi, alcune delle illustrazioni di questo manuale possono differire dal modello in vostro possesso.

Immagine dell'elettrodomestico (Fig. 3)

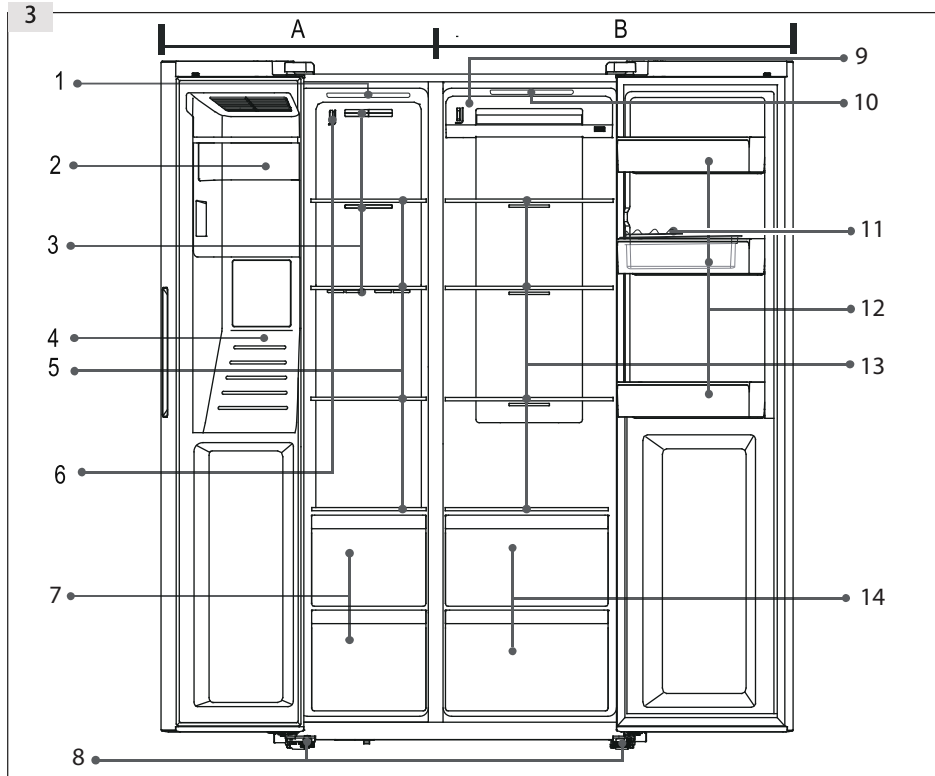
**A: Vano congelatore**

- 1 Lampada da soffitto
- 2 Ice Maker con contenitore per il ghiaccio
- 3 Condotto dell'aria
- 4 Distributore di acqua e ghiaccio
- 5 Ripiani di conservazione
- 6 Sensore
- 7 Cassetti

B: Vano frigo

- 8 Piedini regolabili
- 9 Condotto dell'aria
- 10 Lampada da soffitto
- 11 Porta uova
- 12 Ripiano della porta/portabottiglie
- 13 Ripiani
- 14 Cassetti

Pannello di controllo (Fig. 4)

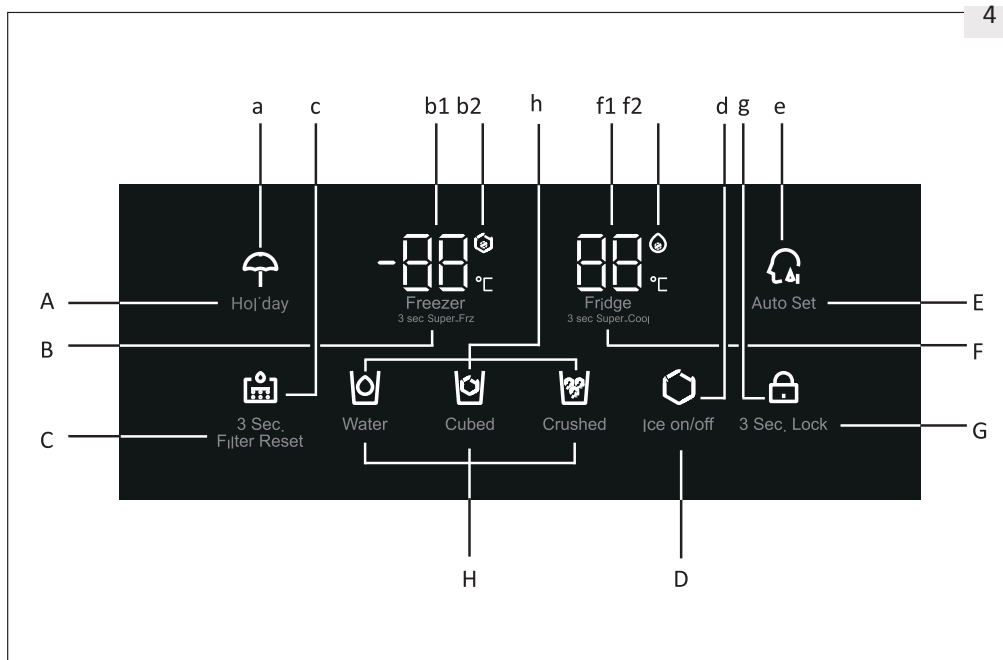

Tasti:

- A Funzione Holiday on/off
- B Regolazione temperatura congelatore
- C Reset del filtro
- D Funzione Ice Maker on/off
- E Funzione Auto Set on/off
- F Regolazione della temperatura del frigorifero
- G Selettore blocco pannello
- H Selezione della funzione del distributore

Spie:

- a Modalità Holiday
- b1 Temperatura del congelatore
- b2 Modalità Super-Freeze
- c Stato di Cambio Filtro
- d Stato Ice Maker
- e Stato Auto Set
- f Temperatura del frigorifero
- f2 Modalità Super-Cool
- g Blocco del pannello
- h Stato del distributore

5.1 Attività preliminari al primo utilizzo

- ▶ Rimuovere i materiali di imballaggio, tenerli fuori dalla portata dei bambini e smaltirli nel rispetto dell'ambiente.
- ▶ Pulire ed asciugare l'interno e l'esterno dell'elettrodomestico, oltre alle parti interne e gli accessori, utilizzando acqua tiepida e un detergente non aggressivo, quindi asciugare con un panno morbido.
- ▶ Dopo avere livellato e pulito l'elettrodomestico, attendere almeno 2 ore prima di collegarlo all'alimentazione elettrica. Vedere la sezione **INSTALLAZIONE**.
- ▶ Pre-raffreddare i vani ad impostazioni elevate prima di introdurre il cibo. Le funzioni di raffreddamento rapido e congelamento rapido (Super-Cool e Super-Freeze) aiutano a raffreddare rapidamente i vani.
- ▶ La temperatura del frigorifero e del congelatore sono impostate automaticamente rispettivamente a 5 °C e -18 °C. Queste sono le impostazioni consigliate. Se lo si desidera, è possibile modificare manualmente queste temperature. Fare riferimento alla modalità di regolazione manuale.

5.2 Tasti a sensore

I tasti del pannello di controllo sono tasti a sensore, che rispondono già quando vengono sfiorati leggermente con il dito.

5.3 Accensione e spegnimento dell'elettrodomestico

L'elettrodomestico è in funzione non appena viene collegato alla rete di alimentazione. Le temperature visualizzate mostrano le temperature effettive nel vano. Il blocco del pannello potrebbe essere attivo.

Svuotare l'elettrodomestico prima di spegnerlo. Per spegnere l'elettrodomestico, staccare il cavo di alimentazione dalla presa di corrente.



Avviso: Predisposizioni

- ▶ L'elettrodomestico è preimpostato alla temperatura consigliata di 5 °C (frigorifero) e -18 °C (congelatore). In condizioni ambientali normali non è necessario impostare una temperatura.
- ▶ Quando l'elettrodomestico viene acceso dopo il disinserimento dalla rete di alimentazione principale, possono essere necessarie fino a 12 ore per raggiungere la temperatura corretta.

5.4

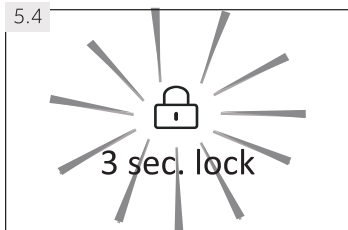

5.4. Blocco/sblocco del pannello

- ▶ Toccare il tasto "G" (blocco di 3 sec.) per 3 secondi per bloccare i tasti di impostazione della temperatura e delle funzioni contro l'attivazione.
- ▶ La spia "g" si accende (Fig. 5.4) e l'illuminazione del pannello si spegne. L'icona lampeggia se si tocca un tasto mentre il blocco del pannello è attivato.
- ▶ Per sbloccare il pannello, toccare di nuovo il tasto per 3 secondi



Avviso: Blocco del pannello

- Il pannello di controllo viene automaticamente bloccato contro l'attivazione se non viene toccato alcun tasto per 30 secondi. Per tutte le impostazioni, ad eccezione della funzione del distributore, il pannello di controllo deve essere sbloccato.

5.5 Modalità standby

Lo schermo del display si spegne automaticamente 30 secondi dopo avere toccato un tasto. Il display si blocca automaticamente. Si accende automaticamente quando si tocca un qualsiasi tasto o si apre una delle porte.

5.6 Allarme porta aperta

Quando una porta viene lasciata aperta per più di 1 minuto, suona l'allarme di apertura della porta. L'allarme può essere tacitato chiudendo la porta. Se la porta viene lasciata aperta per più di 7 minuti, la luce all'interno del vano si spegne automaticamente.

5.7 Selezionare la modalità di lavoro

Per impostare l'elettrodomestico è necessario selezionare uno delle due modalità seguenti:

5.7.1 Modalità Auto Set (impostazione automatica)

Se non avete esigenze particolari, consigliamo di utilizzare la modalità Auto Set: In questa modalità, l'elettrodomestico regola automaticamente l'impostazione della temperatura in funzione della temperatura ambiente e della variazione di temperatura dell'elettrodomestico.

1. Sbloccare il pannello toccando il tasto "G" se è bloccato (Fig. 5.4).
2. Toccare il tasto "E" (Auto Set) (Fig. 5.7.1-1)
3. La spia "e" si accende e la funzione è attivata. (Fig. 5.7.1-2).

Ripetendo le fasi precedenti o selezionando la modalità Holiday/ Super-Freeze/Super-Cool, questa funzione può essere nuovamente disattivata.

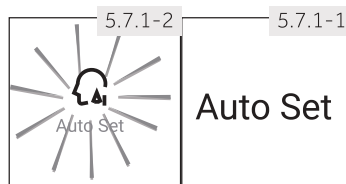

Avviso: Auto Set

In modalità Auto Set, la temperatura del frigorifero e del congelatore non può essere regolata manualmente.

5.7.2 Modalità regolazione manuale

Se si desidera regolare manualmente la temperatura dell'elettrodomestico per conservare un determinato alimento, è possibile impostare la temperatura tramite un tasto di regolazione della temperatura:

5.7.2.1 Regolazione della temperatura del frigorifero

1. Sbloccare il pannello toccando il tasto "G" se è bloccato (Fig. 5.4).
2. Toccare il tasto "F" (frigorifero) per selezionare il vano frigorifero. La temperatura nel vano frigorifero (fl) inizia a lampeggiare (Fig. 5.7.2-1).
3. Toccare ripetutamente il tasto "F" (frigorifero) fino a quando la temperatura desiderata non lampeggia (Fig. 5.7.2-2). Ogni volta che viene toccato il tasto viene emesso un segnale acustico. La temperatura aumenta ad intervalli di 1 °C da un minimo di 1 °C ad un massimo di 9 °C. La temperatura ottimale nel frigorifero è di 5 °C. Temperature più fredde implicano un inutile consumo di energia.
4. Toccare un tasto qualsiasi tranne "F" (frigorifero) per confermare, oppure l'impostazione si conferma automaticamente dopo 5 secondi. La temperatura visualizzata smette di lampeggiare.

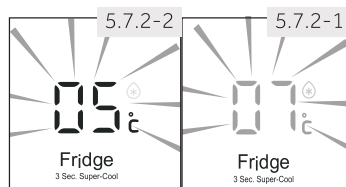

Avviso: Conflitto con altre funzioni

La temperatura non può essere regolata se qualsiasi altra funzione (Super-Cool, Super-Freeze, Holiday o Auto Set) è attivata o se il display è bloccato. La spia corrispondente lampeggia accompagnata da un cicalino.

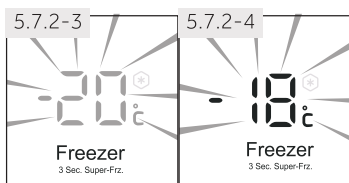

5.7.2.2 Regolazione della temperatura del congelatore

1. Sbloccare il pannello toccando il tasto "G" se è bloccato (Fig. 5.4).
2. Toccare il tasto "B" (Freezer) per selezionare il vano congelatore. La temperatura nel vano congelatore (bl) inizia a lampeggiare (Fig. 5.7.2-3).
3. Toccare ripetutamente il tasto "B" (Freezer) fino a quando la temperatura desiderata non lampeggia (Fig. 5.7.2-4). Ogni volta che viene toccato il tasto viene emesso un segnale acustico.
La temperatura aumenta ad intervalli di 1 °C da -14 °C ad -24 °C. La temperatura ottimale nel congelatore è di -18 °C. Temperature più fredde implicano un inutile consumo di energia.
4. Toccare un tasto qualsiasi tranne "B" (Freezer) per confermare, oppure l'impostazione si conferma automaticamente dopo 5 secondi. La temperatura visualizzata smette di lampeggiare.

Avviso: Influenza sulla temperatura

Le temperature interne sono influenzate dai seguenti fattori:

- ▶ Temperatura ambiente
- ▶ Quantità di alimenti conservati
- ▶ Frequenza di apertura della porta
- ▶ Installazione dell'elettrodomestico

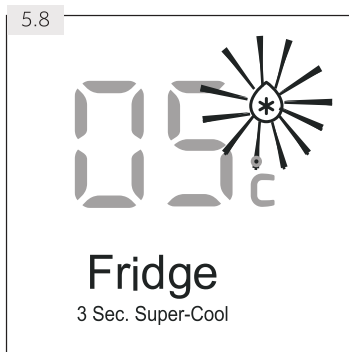

5.8 Funzione Super-Cool

Attivare la funzione Super-Cool se si desidera aggiungere una grande quantità di alimenti in una sola volta (ad esempio dopo l'acquisto). La funzione Super-Cool accelera il raffreddamento degli alimenti freschi e protegge i prodotti già conservati da un riscaldamento indesiderato.

1. Sbloccare il pannello toccando il tasto "G" se è bloccato (Fig. 5.4).
2. Toccare il tasto "F" (frigorifero) per 3 secondi. La spia "f2" si accende e la funzione è attivata. (Fig. 5.8).

La stessa procedura arresta la funzione Super-Cool.

Avviso: Spegnimento automatico

← Questa funzione verrà automaticamente disabilitata dopo circa 6 ore.

← La funzione è disabilitata anche se si sceglie la modalità Auto Set o la funzione Holiday.

5.9 Funzione Super-Freeze

Gli alimenti freschi devono essere congelati completamente il più rapidamente possibile. Questo serve a preservare il miglior valore nutrizionale, l'aspetto e il gusto. La funzione Super-Freeze accelera il congelamento degli alimenti freschi e protegge i prodotti già conservati da un riscaldamento indesiderato. Se è necessario congelare una grande quantità di alimenti in una sola volta, si consiglia di impostare la funzione Super-Freeze in anticipo di 12 ore prima di aggiungere gli alimenti.

1. Sbloccare il pannello toccando il tasto "G" se è bloccato (Fig. 5.4).
2. Toccare il tasto "B" (Freezer) per 3 secondi. La spia "b2" si accende e la funzione è attivata. (Fig. 5.9).

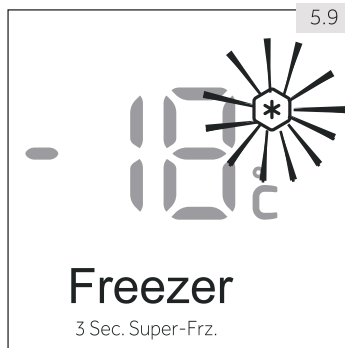

La stessa procedura arresta la funzione Super-Freeze.

Avviso: Spegnimento automatico

← La funzione Super-Freeze si spegne automaticamente dopo circa 50 ore.

← La funzione è disabilitata anche se si sceglie la modalità Auto Set o la funzione Holiday.

5.10 Funzione Holiday (Vacanza)

Questa funzione imposta la temperatura del frigorifero a 17 °C.

Questo permette di tenere chiusa la porta del frigorifero vuoto senza provocare odori o muffe durante una lunga assenza (ad esempio durante le vacanze). Il vano congelatore non è interessato da questa impostazione.

1. Sbloccare il pannello toccando il tasto "G" se è bloccato (Fig. 5.4).
2. Toccare il tasto "A" (Holiday) per 3 secondi. La spia "a" si accende e la funzione è attivata (Fig. 5.10).



Ripetendo le fasi precedenti o selezionando un'altra funzione, questa funzione può essere nuovamente disattivata.

**AVVERTENZA!**

Quando la funzione Holiday è attivata, nessun alimento deve essere conservato nel vano frigorifero. La temperatura di +17 °C è troppo alta per conservare gli alimenti.

5.11

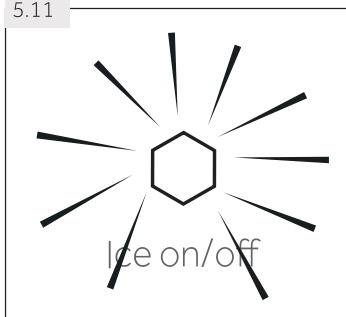
**5.11 Funzione Ice Maker**

Questa funzione permette di produrre ghiaccio, che può essere rimosso attraverso il distributore.

L'Ice Maker riceve periodicamente un flusso automatico di acqua che viene congelata in cubetti di ghiaccio. La capacità dell'Ice Maker dipende dalla temperatura ambiente, dalla frequenza delle aperture delle porte del congelatore e dall'impostazione della temperatura dello vano congelatore. La quantità massima di produzione di ghiaccio al giorno è di 1,1 kg se la temperatura del congelatore è impostata a -24 °C nella condizione di temperatura ambiente di 25 °C.

1. Assicurarsi che il rubinetto di alimentazione dell'acqua sia aperto.
2. Sbloccare il pannello toccando il tasto "G" se è bloccato (Fig. 5.4).
3. Toccare il tasto "D" (Ice on/off).
4. La spia "d" si accende e la funzione è attivata (Fig. 5.11).

Ripetendo le fasi 2-4, questa funzione può essere disattivata di nuovo.

**Avviso: Funzione Ice Maker**

- ▶ Quando l'applicazione è accesa, l'Ice Maker è spento come impostazione predefinita.
- ▶ Quando non servono cubetti di ghiaccio per un lungo periodo di tempo, si prega di disattivare la funzione Ice Maker, svuotare il contenitore e inserire il contenitore pulito.
- ▶ L'Ice Maker può essere configurato solo con il produttore o acquistato dal suo agente di assistenza.

5.11.1 Produzione di cubetti di ghiaccio dal distributore

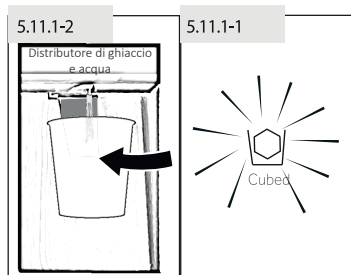

1. Premere il tasto "Cubed" per selezionare i cubetti di ghiaccio. L'icona "Cubed" si accende (Fig. 5.11.1-1).
2. Collocare un bicchiere sotto il distributore di acqua e ghiaccio (Fig. 5.11.1-2) sul lato anteriore dell'elettrodomestico.
3. Assicurarsi che il bicchiere sia vicino all'uscita del distributore per evitare che i cubetti di ghiaccio cadano fuori.
4. Spingere il bicchiere contro la leva. I cubetti di ghiaccio cadono nel bicchiere.

i Avviso: Come ottenere il ghiaccio

- ▶ Quando l'elettrodomestico viene acceso per la prima volta e se si avvia la funzione ghiaccio mentre il contenitore è vuoto, possono essere necessarie fino a 24 ore per preparare il primo blocco di cubetti di ghiaccio.
- ▶ La prima produzione di cubetti di ghiaccio (circa 20 pezzi) non deve essere consumata dopo il primo utilizzo, dopo un periodo di mancato utilizzo della funzione di Ice Maker e dopo avere cambiato il filtro.

i Avviso: Come ottenere il ghiaccio

- ▶ Non tenere fuori dal congelatore il contenitore del ghiaccio pieno più a lungo del necessario, poiché i cubetti di ghiaccio potrebbero sciogliersi.
- ▶ Nei periodi di frequente prelievo del ghiaccio, i cubetti possono attaccarsi tra loro. Questo è normale.
- ▶ Se i cubetti di ghiaccio risultano sporchi, buttarli via e pulire il contenitore del ghiaccio.
- ▶ 3 secondi dopo la produzione del ghiaccio, lo sportello del distributore si chiude con un piccolo tonfo. Non togliere il bicchiere per 2 o 3 secondi, poiché si potrebbe produrre acqua o ghiaccio aggiuntivo.
- ▶ Potrebbe essere prodotto ghiaccio tritato al posto del ghiaccio a cubetti se il ghiaccio tritato era stata l'ultima opzione selezionata.
- ▶ Non inserire nel contenitore del ghiaccio cubetti di ghiaccio che non sono stati prodotti dall'Ice Maker, per evitare danni al meccanismo.
- ▶ È possibile commutare l'impostazione dell'apparecchio su Water, Cubed, or Crushed (acqua, cubetti o ghiaccio tritato) anche quando il display è bloccato.

5.11.2 Produzione di ghiaccio tritato dal distributore

1. Premere il tasto "Crushed" per selezionare il ghiaccio tritato. L'icona "Crushed" si accende (Fig. 5.11.2).
2. Mettere un bicchiere sotto il distributore di acqua e ghiaccio (Fig. 5.11.1-2) sul lato anteriore dell'elettrodomestico.
3. Assicurarsi che il bicchiere sia vicino all'uscita del distributore per evitare che il ghiaccio tritato cada fuori.
4. Spingere il bicchiere contro la leva. Il ghiaccio tritato cade nel vetro.



AVVERTENZA!

- ▶ Non utilizzare bicchieri profondi, stretti, fragili o delicati, o bicchieri di carta con il distributore.
- ▶ Non mettere mai bevande in lattina o alimenti all'interno del contenitore del ghiaccio, in quanto ciò danneggia il tritaghiaccio.
- ▶ Non rimuovere il coperchio dell'Ice Maker per evitare lesioni accidentali o danni all'elettrodomestico.

5.12 Funzione acqua fredda

Con questa funzione il serbatoio del frigorifero si riempie automaticamente di acqua potabile che viene raffreddata e può essere erogata.

1. Assicurarsi che il rubinetto di alimentazione dell'acqua sia aperto.
2. Tasto a sfioramento (Water) (Fig. 5.12-1).
3. La spia si accende, la funzione è attivata (Fig. 5.12-2) e si può prelevare l'acqua.

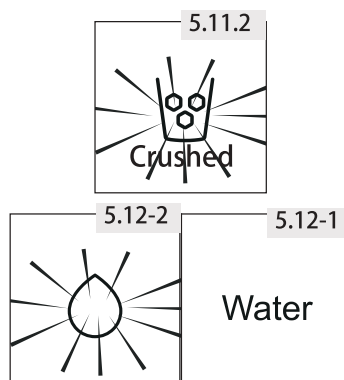

5.12.1 Prelevare l'acqua dal distributore

1. Premere il tasto "Water" per selezionare l'acqua fredda. L'icona Water si accende.
2. Mettere un bicchiere sotto il distributore di acqua e ghiaccio (Fig. 5.11.1-2) sul lato anteriore dell'elettrodomestico.
3. Assicurarsi che il bicchiere sia allineato con il distributore per evitare che l'acqua schizzi fuori.
4. Spingere il bicchiere contro la leva. L'acqua scorre nel bicchiere.

i Avviso: Distributore acqua

- ▶ Per il primo utilizzo è necessario premere la leva del distributore per 3 minuti per liberare l'aria nella tubazione.
- ▶ I primi 7 bicchieri d'acqua non devono essere consumati dopo l'avvio iniziale o dopo una lunga pausa di inutilizzo.
- ▶ I primi bicchieri d'acqua che escono fuori sono più caldi dei bicchieri successivi. Questo è normale.
- ▶ Se vi piace l'acqua molto fredda, mettete nel bicchiere dei cubetti di ghiaccio prelevati dal contenitore del ghiaccio.
- ▶ L'acqua nella vaschetta deve essere tolta in tempo perché potrebbe traboccare quando lo sportello si apre e si chiude.

5.13

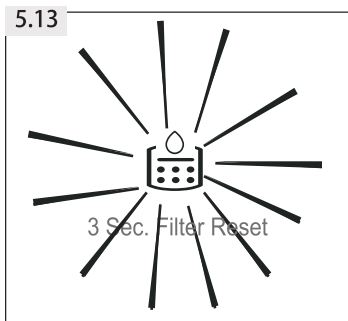

5.13 Spia di sostituzione del filtro

Circa ogni 6 mesi si accende la spia di "Cambio filtro" (Fig. 5.13). Ciò indica che il filtro dell'acqua deve essere sostituito. Vedere "CURA E PULIZIA".

Il filtro nel tubo dell'acqua assorbe le impurità e rende l'acqua e il ghiaccio puliti e igienici. Dopo un lungo periodo di utilizzo i cubetti di ghiaccio possono diventare più piccoli perché il filtro è bloccato dalle impurità.

i Avviso: Sostituzione del filtro

- ▶ Per una qualità ineccepibile dei cubetti di ghiaccio è importante cambiare regolarmente il filtro dell'acqua. Se la qualità dell'acqua mostra segni di deterioramento, sia a livello visivo che a livello di gusto, il filtro deve essere sostituito prima che la spia si accenda.
- ▶ Dopo il montaggio di un nuovo filtro, la successiva produzione di cubetti di ghiaccio (20 pezzi circa) o di acqua (7 bicchieri circa) non deve essere consumata.

5.13.1 Reset della spia di sostituzione del filtro

Toccare il tasto "C" (reset filtro di 3 sec.) per 3 secondi, la spia di "Cambio filtro" (c) diventa scura.

i Avviso: Reset spia di sostituzione del filtro

- ▶ Per prevenire il rischio di malattie, non disattivare la spia di sostituzione del filtro senza averlo sostituito.

5.14 Suggerimenti per la conservazione degli alimenti freschi

5.14.1 Conservazione nel vano frigorifero

- ▶ Mantenere la temperatura del frigorifero al di sotto dei 5 °C.
- ▶ Gli alimenti caldi devono essere raffreddati a temperatura ambiente prima di essere conservati nell'elettrodomestico.
- ▶ Gli alimenti conservati in frigorifero devono essere lavati e asciugati prima di essere introdotti.
- ▶ Gli alimenti da conservare devono essere adeguatamente sigillati per evitare alterazioni dell'odore o del sapore.
- ▶ Non conservare quantità eccessive di alimenti. Lasciare degli spazi tra gli alimenti per consentire il passaggio di aria fredda intorno ad essi, per un raffreddamento migliore e più omogeneo.
- ▶ Gli alimenti consumati quotidianamente devono essere conservati nella parte anteriore del ripiano.
- ▶ Lasciare un vuoto tra gli alimenti e le pareti interne, permettendo il passaggio dell'aria. In particolare, non conservare gli alimenti contro la parete posteriore: gli alimenti potrebbero congelarsi contro la parete posteriore. Evitare il contatto diretto degli alimenti (soprattutto quelli oleosi o acidi) con il rivestimento interno, poiché l'olio/acido può erodere il rivestimento stesso. Pulire lo sporco oleoso/acido ogni volta che lo si trova.
- ▶ Scongelare i cibi surgelati nel vano del frigorifero. In questo modo, è possibile utilizzare i cibi surgelati per abbassare la temperatura nel vano e risparmiare energia.
- ▶ Il processo di invecchiamento di frutta e verdura come zucchine, meloni, papaia, banane, ananas, ecc. può essere accelerato in frigorifero. Pertanto, non è consigliabile conservarli in frigorifero. Tuttavia, la maturazione di frutti fortemente acerbi può essere facilitata per un certo periodo. Anche le cipolle, l'aglio, lo zenzero e altre verdure a radice devono essere conservate a temperatura ambiente.
- ▶ Gli odori sgradevoli all'interno del frigorifero indicano che qualcosa si è rovesciato e che è necessario pulirlo. Vedere CURA E PULIZIA.
- ▶ I diversi tipi di alimenti devono essere collocati in aree diverse a seconda delle loro proprietà (Fig. 5.14.1):

1. Burro, formaggi, ecc...
2. Uova, cibi in scatola, spezie, ecc.
3. Bevande e liquidi.
4. Sottaceti, cibi in scatola, ecc.
- 5/6 Prodotti a base di carne, pesce, alimenti crudi
7. Lattine, latticini, ecc.
8. Frutta, verdura, insalata, ecc.
9. Carne cotta, salsicce, ecc.

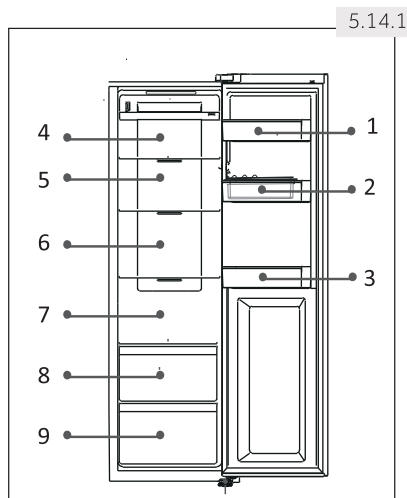

5.14.2 Conservazione nel vano congelatore

- ← Mantenere la temperatura del congelatore a -18 °C.
- ← 12 ore prima di congelare gli alimenti aggiuntivi attivare la funzione Super-Freeze; per piccole quantità di alimenti sono sufficienti 4-6 ore.
- ← Gli alimenti caldi devono essere raffreddati a temperatura ambiente prima di essere conservati nel vano congelatore.
- ← Gli alimenti tagliati in piccole porzioni si congeleranno più velocemente e saranno più facili da scongelare e cucinare. Il peso consigliato per ogni porzione è inferiore a 2,5 kg
- ← È meglio confezionare il cibo prima di metterlo in congelatore. L'esterno dell'imballaggio deve essere asciutto per evitare che i sacchetti si attacchino uno all'altro. I materiali di imballaggio devono essere inodori, ermetici, non velenosi e atossici.
- ← Per evitare la scadenza dei periodi di conservazione, si prega di annotare sulla confezione la data di congelamento, il limite di tempo e il nome dell'alimento in base ai periodi di conservazione dei diversi alimenti.
- ← **AVVERTENZA!** Acido, alcali e sale potrebbero erodere la superficie interna del congelatore. Non collocare gli alimenti che contengono queste sostanze (ad esempio pesci di mare) direttamente sulla superficie interna. L'acqua salata nel congelatore deve essere pulita immediatamente.
- ← Non superare i tempi di conservazione degli alimenti consigliati dai produttori. Togliere dal congelatore solo la quantità di alimenti necessaria.
- ← I diversi tipi di alimenti devono essere collocati in aree diverse a seconda delle loro proprietà (Fig. 5.14.2):

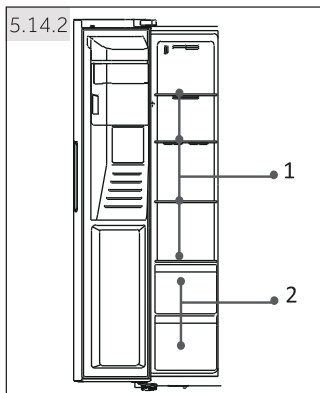

1. Articoli più leggeri, come gelati, verdure, pane, ecc.
2. Porzioni grandi/più pesanti di alimenti, come le carni da arrostire

**Avviso: Conservazione**

- ▶ Mantenere una distanza superiore a 10 mm tra l'alimento e il sensore per garantire l'effetto di raffreddamento.
 - ▶ Si prega di lasciare il cassetto più basso nell'elettrodomestico quando questo è in funzione per garantire l'effetto di raffreddamento.
 - ▶ I prodotti alimentari che includono ghiaccio (come il gelato, ecc.) devono essere conservati all'interno dello scomparto del congelatore invece che nei portabottiglie. Le variazioni di temperatura a cui sono esposti i portabottiglie, causate dall'apertura e dalla chiusura della porta, possono scongelare gli alimenti.
-
- ▶ Consumare rapidamente gli alimenti scongelati. Gli alimenti scongelati non possono essere ricongelati se non sono prima cotti, altrimenti possono risultare non commestibili.
 - ▶ Non introdurre quantità eccessive di alimenti freschi nel vano del congelatore. Fare riferimento alla capacità di congelamento del congelatore- Vedere DATI TECNICI o dati sulla targhetta.
 - ▶ Gli alimenti possono essere conservati nel congelatore ad una temperatura di almeno -18 °C per un periodo di 2-12 mesi, a seconda delle loro proprietà (ad esempio, la carne: 3-12 mesi, le verdure: 6-12 mesi)
 - ▶ Quando si congelano gli alimenti freschi, evitare di metterli a contatto con alimenti già congelati. Rischio di scongelamento!
 - ▶ Scongelare i cibi surgelati nel frigorifero. In questo modo, è possibile utilizzare i cibi surgelati per abbassare la temperatura nel vano e risparmiare energia.

5.14.3 Quando si conservano alimenti surgelati in commercio, si prega di rispettare le seguenti linee guida:

- ▶ Seguire sempre le linee guida del produttore per il periodo di tempo per il quale si devono conservare gli alimenti. Non superare i limiti posti da queste linee guida!
- ▶ Cercare di mantenere il più breve possibile il tempo che intercorre tra l'acquisto e la conservazione per preservare la qualità degli alimenti.
- ▶ Acquistare alimenti surgelati che sono stati conservati ad una temperatura di -18 °C o inferiore.
- ▶ Evitare l'acquisto di alimenti con ghiaccio o brina sulla confezione. Ciò indica che i prodotti potrebbero essere stati parzialmente scongelati e ricongelati in una certa fase. L'aumento della temperatura influisce sulla qualità degli alimenti.

**Accorgimenti per il risparmio energetico**

- ← Accertarsi che l'elettrodomestico sia adeguatamente ventilato (vedere INSTALLAZIONE).
- ← Non installare l'elettrodomestico alla luce diretta del sole o in prossimità di fonti di calore (ad esempio stufe, riscaldatori).
- ← Evitare che la temperatura dell'apparecchio sia inutilmente bassa. Il consumo di energia aumenta quanto più bassa è la temperatura impostata nell'elettrodomestico.
- ← Funzioni come Super-Cool o Super-Freeze consumano più energia.
- ← Lasciare raffreddare gli alimenti caldi prima di metterli nell'elettrodomestico.
- ← Aprire lo sportello dell'elettrodomestico il meno possibile e tenerlo aperto il più breve tempo possibile.
- ← Non riempire eccessivamente l'elettrodomestico per evitare di ostruire il flusso d'aria.
- ← Evitare l'aria all'interno dell'imballaggio alimentare.
- ← Mantenere le guarnizioni della porta pulite in modo che la porta si chiuda sempre correttamente.
- ← Scongelare i cibi surgelati nel vano del frigorifero.

■ La configurazione a maggior risparmio energetico richiede che i cassetti, lo scomparto per gli alimenti e i ripiani siano posizionati come quando viene fornito di fabbrica e che gli alimenti siano posizionati il più lontano possibile senza bloccare l'uscita dell'aria del condotto.

7.1 Ripiani regolabili

L'altezza dei ripiani può essere regolata in base alle vostre esigenze di conservazione.

Per riposizionare un ripiano, rimuoverlo prima sollevandone il bordo posteriore (1) ed estraendolo (2) (Fig. 7.1).

Per reinstallarlo, posizionarlo sulle alette su entrambi i lati e spingerlo nella posizione più arretrata fino a fissare la parte posteriore del ripiano all'interno delle fessure dei lati

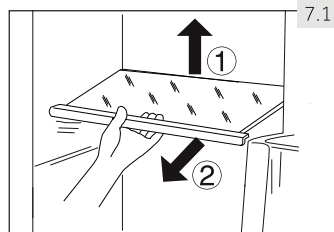

Avviso: ripiani

Assicurarsi che tutte le estremità di un ripiano siano livellate.

7.2 Ripiani della porta/portabottiglie rimovibili

Tutti i ripiani della porta e i portabottiglie possono essere estratti per la pulizia:

1. Mettere le mani su ogni lato del ripiano/portabottiglie e sollevarlo verso l'alto (1) (Fig. 7.2).
2. Estrarre il ripiano della porta/portabottiglie (2).
3. Per l'inserimento del ripiano della porta/portabottiglie, le fasi sopra descritte vengono eseguite in ordine inverso.

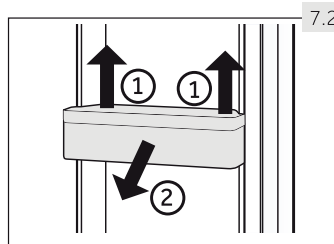

7.3 Cassetto estraibile

Per estrarre il cassetto dal frigorifero o dal congelatore, estrarlo al massimo (1), sollevarlo e toglierlo (2) (Fig. 7.3).

Per l'inserimento del cassetto, le fasi sopra descritte vengono eseguite in ordine inverso.

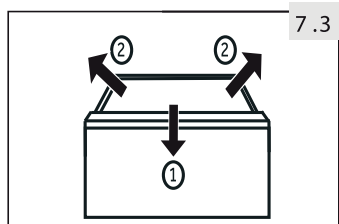

7.4 Contenitore per ghiaccio

7.4.1 Interruzione della produzione di ghiaccio

Se per un lungo periodo di tempo non sono necessari ghiaccio o acqua, il rubinetto tra l'alimentazione dell'acqua e l'elettrodomestico può essere chiuso.

Lo scomparto del ghiaccio deve essere pulito, asciugato e rimesso nell'elettrodomestico per evitare la comparsa di odori.

7.4.2 Rimozione del contenitore del ghiaccio (Fig. 7.4.2)

1. Afferrare entrambe le maniglie laterali.
2. Sollevare il contenitore.
3. Estrarre il contenitore.

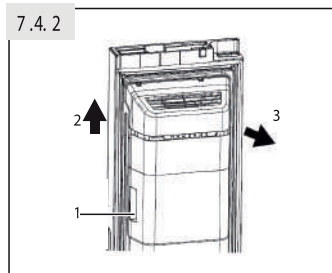

7.4.3 Rimontaggio del contenitore del ghiaccio (Fig. 7.4.3)

Per rimontare il contenitore del ghiaccio, la staffa a U dietro il contenitore del ghiaccio (1 nella Fig. 7.4.3) deve essere allineata con la corrispondente struttura metallica. Seguire i passi da 7.4.2 nell'ordine inverso.

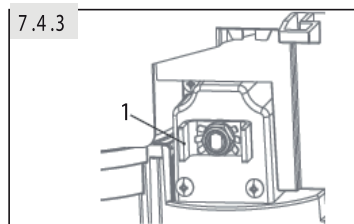

i Avviso: scomparto del ghiaccio

← L'umidità può condensare e congelare lo scomparto del ghiaccio nel punto in cui si trova.

7.5 Luce

La luce interna a LED entra in funzione quando viene aperta la porta. Le prestazioni delle luci non sono influenzate da altre impostazioni degli elettrodomestici.



AVVERTENZA!

- ▶ Disinserire l'alimentazione elettrica dell'elettrodomestico prima di effettuare la pulizia.

8.1 Considerazioni generali

Pulire l'elettrodomestico quando si conservano pochi alimenti o quando è vuoto. L'elettrodomestico dovrebbe essere pulito ogni quattro settimane per una buona manutenzione e per evitare cattivi odori di alimenti conservati.



AVVERTENZA!

- ▶ Non pulire l'elettrodomestico con spazzole rigide, spazzole metalliche, polvere detergente, benzina, acetato di amile, acetone e soluzioni organiche simili, soluzioni acide o alcaline. Pulire con un detersivo speciale per frigorifero per evitare danni.
 - ▶ Non spruzzare o risciacquare l'elettrodomestico durante la pulizia.
 - ▶ Non utilizzare getti d'acqua o di vapore per pulire l'elettrodomestico.
 - ▶ Non pulire i ripiani di vetro freddi con acqua calda. Un improvviso cambiamento di temperatura può provocare la rottura del vetro.
 - ▶ Non toccare la superficie interna del vano di conservazione del congelatore, soprattutto con le mani bagnate, poiché le mani potrebbero congelare sulla superficie.
 - ▶ In caso di riscaldamento controllare lo stato dei prodotti congelati.
-
- ▶ Tenere sempre pulita la guarnizione della porta.
 - ▶ Pulire l'interno e l'alloggiamento dell'elettrodomestico con una spugna inumidita in acqua calda e detergente neutro (Fig. 8.1).
 - ▶ Risciacquare e asciugare con uno panno morbido.
 - ▶ Pulire gli accessori solo con acqua calda e detergente neutro.
 - ▶ Non pulire nessuna parte dell'elettrodomestico in lavastoviglie.
 - ▶ Attendere almeno 5 minuti prima di riavviare l'elettrodomestico poiché un avviamento frequente può danneggiare il compressore.

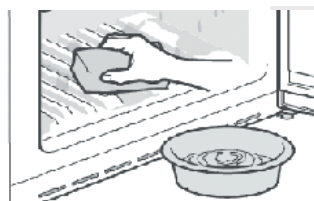

8.2 Pulizia del contenitore del ghiaccio

Pulire periodicamente il contenitore del ghiaccio con acqua calda, soprattutto se i cubetti di ghiaccio fanno dei blocchi e si sporcano. Asciugare bene il contenitore prima di rimetterlo nell'elettrodomestico per evitare che i cubetti di ghiaccio si attacchino alle pareti.

8.3 Sbrinamento

Lo sbrinamento del frigorifero e del congelatore avviene automaticamente; non è necessaria alcuna operazione manuale.

8.4 Sostituzione delle lampade a LED



AVVERTENZA!

- ▶ Non sostituire la lampada a LED da soli; deve essere sostituita solo dal produttore o dal servizio di assistenza autorizzato.

La lampada adotta il LED come sorgente luminosa, con basso consumo energetico e lunga durata. In caso di anomalia, si prega di contattare il servizio clienti. Vedere SERVIZIO CLIENTI. Parametri delle lampade: 12 V; max 3 W

8.5 Sostituzione del filtro

Il filtro dell'acqua deve essere sostituito circa ogni 6 mesi, quando la spia di "Cambio filtro" (c) si accende (Fig. 5.13).

Il set di filtri può essere ordinato tramite il SERVIZIO CLIENTI.



AVVERTENZA!

- ▶ Prima di sostituire il filtro, disattivare l'elettrodomestico e togliere la spina dalla presa di alimentazione.
- ▶ Chiudere l'erogazione dell'acqua.

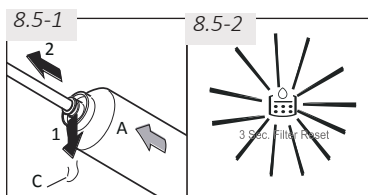

1. Togliere (1) il fermaglio di bloccaggio (C) su entrambi i lati del filtro (A) e staccare entrambi i tubi (2) (Fig. 8.5-1).
2. Installare il nuovo filtro nella posizione corretta; la freccia indica la direzione del flusso dell'acqua. Ripetere la fase 1 in ordine inverso.
3. Inserire la spina nella presa e aprire il rubinetto dell'acqua per lavare i tubi flessibili.
4. Ripristinare la spia di "Cambio filtro": Toccare il tasto "C" (Reset del filtro) per 3 secondi, la spia "c" si spegne (Fig. 8.5-2).



AVVERTENZA!

- ▶ Assicurarsi sempre che il collegamento sia saldo, asciutto e privo di perdite!
- ▶ Fare attenzione che il tubo flessibile non venga mai schiacciato, piegato o attorcigliato.

8.6 Mancato utilizzo per un periodo prolungato

Se l'elettrodomestico non viene utilizzato per un periodo di tempo prolungato, e se non si utilizzerà la funzione Holiday per il frigorifero:

- ▶ Chiudere l'alimentazione dell'acqua (alcune ore prima di spegnere l'elettrodomestico).
- ▶ Togliere gli alimenti.
- ▶ Svuotare e pulire il contenitore del ghiaccio.
- ▶ Staccare il cavo di alimentazione elettrica dall'impianto elettrico.
- ▶ Pulire l'elettrodomestico come descritto in precedenza.
- ▶ Tenere le porte aperte per evitare la formazione di cattivi odori all'interno.
- ▶ Predisporre un nuovo filtro da installare prima del prossimo utilizzo.



Avviso: Spegnimento

- ▶ Spegnere l'elettrodomestico solo se strettamente necessario.

8.7 Spostamento dell'elettrodomestico

- ▶ Togliere tutti gli alimenti e staccare l'elettrodomestico.
- ▶ Fissare gli scaffali e le altre parti mobili nel frigorifero e nel congelatore con nastro adesivo.
- ▶ Non inclinare l'elettrodomestico più di 45° per evitare di danneggiare il sistema di refrigerazione.



AVVERTENZA!

- ▶ Non sollevare l'elettrodomestico per le maniglie.
- ▶ Non posizionare mai l'elettrodomestico orizzontalmente a terra.

Molti dei problemi che si verificano possono essere risolti da soli senza una competenza specifica. In caso di problemi, verificare tutte le possibilità illustrate e seguire le seguenti istruzioni prima di contattare un servizio post-vendita. Vedere SERVIZIO CLIENTI.



AVVERTENZA!

- ▶ Prima della manutenzione, disattivare l'elettrodomestico e togliere la spina dalla presa di alimentazione.
- ▶ La manutenzione delle apparecchiature elettriche deve essere eseguita solo da esperti elettrici qualificati, perché riparazioni improprie possono causare notevoli danni conseguenti.
- ▶ Un cavo di alimentazione danneggiato deve essere sostituito unicamente dal produttore, dal suo servizio tecnico o da un tecnico qualificato, per evitare rischi.

9.1 Tabella Qualcosa non funziona?

Problema	Possibile causa	Possibile soluzione
Il compressore non funziona.	<ul style="list-style-type: none"> • La spina di rete non è collegata alla presa di corrente. • L'elettrodomestico è nel ciclo di sbrinamento. 	<ul style="list-style-type: none"> • Collegare la spina di alimentazione di rete. • Questo è normale per uno sbrinamento automatico.
L'elettrodomestico funziona frequentemente o funziona per un periodo di tempo troppo lungo.	<ul style="list-style-type: none"> • La temperatura interna o esterna è troppo elevata. • L'elettrodomestico è rimasto spento per un certo periodo di tempo. • Una delle porte dell'elettrodomestico non è chiusa completamente. • L'apertura della porta è troppo frequente o troppo prolungata. • L'impostazione della temperatura del vano congelatore è troppo bassa. • La guarnizione della porta è sporca, consumata, rotta o fuori sede. • La necessaria circolazione dell'aria non è garantita. • L'Ice Maker è in funzione. 	<ul style="list-style-type: none"> • In questo caso è normale che l'elettrodomestico funzioni più a lungo. • Normalmente ci vogliono dalle 8 alle 12 ore perché l'elettrodomestico si raffreddi completamente. • Chiudere la porta e assicurarsi che l'elettrodomestico sia posizionato su un terreno piano e che non vi siano alimenti o contenitori che ostacolano la chiusura della porta. • Non aprire la porta con troppa frequenza. • Impostare la temperatura più alta fino ad ottenere una temperatura soddisfacente del frigorifero. Ci vogliono 24 ore perché la temperatura del frigorifero diventi stabile. • Pulire la guarnizione della porta o farla sostituire dal servizio clienti. • Garantire una ventilazione adeguata. • Questo è normale. L'Ice Maker aggiunge un carico di lavoro supplementare.

Problema	Possibile causa	Possibile soluzione
L'interno del frigorifero è sporco e/o emette cattivi odori.	<ul style="list-style-type: none"> • L'interno del frigorifero ha bisogno di essere pulito. • Alimenti che rilasciano un forte odore conservati nel frigorifero. 	<ul style="list-style-type: none"> • Pulire l'interno del frigorifero. • Avvolgere bene gli alimenti.
È troppo freddo all'interno dell'elettrodomestico.	<ul style="list-style-type: none"> • La temperatura è stata impostata su valori troppo bassi. • La funzione Super-Cool/Super-Freeze è attivata o dura da troppo tempo. 	<ul style="list-style-type: none"> • Ripristinare la temperatura. • Disattivare la funzione Super-Cool/Super-Freeze.
Non fa abbastanza freddo all'interno dell'elettrodomestico.	<ul style="list-style-type: none"> • La temperatura è impostata su valori troppo elevati. • Sono stati introdotti alimenti troppo caldi. • Sono stati introdotti troppi alimenti in una sola volta. • Gli alimenti sono troppo vicini gli uni agli altri. • Una porta dell'elettrodomestico non è chiusa completamente. • L'apertura della porta è troppo frequente o troppo prolungata. 	<ul style="list-style-type: none"> • Ripristinare la temperatura. • Raffreddare sempre gli alimenti prima di introdurli. • Conservare sempre piccole quantità di alimenti. • Lasciare uno spazio vuoto tra i diversi alimenti permettendo un flusso d'aria. • Chiudere la porta. • Non aprire la porta con troppa frequenza.
Formazione di acqua sul fondo del vano frigorifero.	<ul style="list-style-type: none"> • Il clima è troppo caldo e troppo umido. • Una porta dell'elettrodomestico non è chiusa completamente. • L'apertura della porta è troppo frequente o troppo prolungata. • I contenitori per alimenti o liquidi vengono lasciati aperti. 	<ul style="list-style-type: none"> • Aumentare la temperatura. • Chiudere la porta. • Non aprire la porta con troppa frequenza. • Lasciare raffreddare gli alimenti caldi a temperatura ambiente; coprire alimenti e liquidi.
L'umidità si accumula sulla superficie esterna del frigorifero o tra le porte.	<ul style="list-style-type: none"> • Il clima è troppo caldo e troppo umido. • La porta non è chiusa correttamente. L'aria fredda all'interno dell'elettrodomestico e l'aria calda all'esterno condensano. 	<ul style="list-style-type: none"> • Questo è normale in un clima umido e cambierà quando l'umidità diminuisce. • Assicurarsi che la porta sia chiusa bene.

Problema	Possibile causa	Possibile soluzione
Ghiaccio forte e brina nel vano congelatore.	<ul style="list-style-type: none"> • Gli alimenti non sono stati adeguatamente imballati. • Una porta/cassetto dell'elettrodomestico non è ben chiusa/o. • L'apertura della porta è troppo frequente o troppo prolungata. • La guarnizione della porta è sporca, consumata, rotta o fuori sede. • Qualcosa all'interno impedisce alla porta di chiudersi correttamente. 	<ul style="list-style-type: none"> • Imballare sempre bene gli alimenti. • Chiudere la porta/il cassetto. • Non aprire la porta con troppa frequenza. • Pulire la guarnizione della porta o farla sostituire da guarnizioni nuove. • Riposizionare i ripiani, i ripiani delle porte o i contenitori interni per consentire la chiusura della porta.
La porta non si chiude correttamente. L'elettrodomestico è insolitamente rumoroso.	<ul style="list-style-type: none"> • Il frigorifero non è livellato. • L'elettrodomestico non si trova su un terreno pianeggiante. • L'elettrodomestico tocca uno degli oggetti che si trovano intorno. 	<ul style="list-style-type: none"> • Assicurarsi che il pavimento sia piano e robusto. Adattare i piedini regolabili. • Regolare i piedini per livellare l'elettrodomestico. • Togliere gli oggetti intorno all'elettrodomestico.
Le gocce d'acqua si raccolgono nei cassetti inferiori del frigorifero.	<ul style="list-style-type: none"> • I livelli di umidità sono troppo elevati. 	<ul style="list-style-type: none"> • Alzare la temperatura dello scomparto del frigorifero.
Si sente un leggero suono simile a quello dell'acqua che scorre.	<ul style="list-style-type: none"> • Questo è normale. 	<ul style="list-style-type: none"> •-
Si sente un segnale acustico di allarme.	<ul style="list-style-type: none"> • La porta è aperta. 	<ul style="list-style-type: none"> • Chiudere la porta.
Si sente un debole ronzio.	<ul style="list-style-type: none"> • Il sistema anticondensa si è attivato. 	<ul style="list-style-type: none"> • Serve per prevenire la condensazione ed è normale.
Il sistema di illuminazione interna o di raffreddamento non funziona.	<ul style="list-style-type: none"> • La spina di rete non è collegata alla presa di corrente. • L'alimentazione è interrotta. • La lampada a LED non funziona. • L'interruttore della luce è bloccato. 	<ul style="list-style-type: none"> • Collegare la spina di alimentazione di rete. • Controllare l'alimentazione elettrica della stanza. Chiamare l'azienda elettrica locale! • Chiamare il servizio di assistenza per la sostituzione della lampada. • Staccare l'alimentazione elettrica. Individuare l'interruttore della luce e spostarlo un paio di volte per vedere se questo sposta gli alimenti bloccati.
I lati dell'armadio e la striscia della porta si riscaldano.	<ul style="list-style-type: none"> • Questo è normale. 	<ul style="list-style-type: none"> •-

Problema	Possibile causa	Possibile soluzione
Non è possibile ottenere acqua dal distributore d'acqua e nemmeno cubetti di ghiaccio	<ul style="list-style-type: none"> • Il rubinetto dell'acqua è chiuso. • Il tubo flessibile di entrata è piegato. • La pressione dell'acqua è inferiore a 0,15 MPa • Il filtro è bloccato • La porta non è chiusa completamente. • La funzione Acqua fredda/Ice Maker non è attivata • Nessun cubetto di ghiaccio nel contenitore • I cubetti di ghiaccio si attaccano insieme. • La temperatura del congelatore è impostata su valori troppo elevati. <p>Tenete presente che possono essere necessarie fino a 12</p>	<ul style="list-style-type: none"> • Controllare il rubinetto dell'acqua. • Controllare il tubo flessibile di entrata. • Controllare la pressione dell'acqua. • Sostituire il filtro. • Chiudere la porta. <p>- Attivare la funzione Acqua fredda/Ice Maker</p> <ul style="list-style-type: none"> • Aspettare fino a quando non vengono distribuiti i cubetti di ghiaccio. • Togliere il blocco di cubetti di ghiaccio, schiacciarlo, e rimetterlo nello scomparto del ghiaccio. • Abbassare la temperatura del congelatore. <p>ore per produrre i primi cubetti di ghiaccio.</p>
Si producono solo piccoli cubetti di ghiaccio.	<ul style="list-style-type: none"> • Il filtro deve essere cambiato. • La pressione dell'acqua è inferiore a 0,15 MPa 	<ul style="list-style-type: none"> • Cambiare il filtro • Controllare la pressione dell'acqua
Il distributore di ghiaccio si è inceppato.	<ul style="list-style-type: none"> • L'acqua si è congelata sull'alberino nello scomparto del ghiaccio. L'alberino spinge fuori il ghiaccio. • Ci sono cubetti di ghiaccio incastrati tra Ice Maker e scomparto del ghiaccio. • Altri cubetti di ghiaccio sono stati messi nello scomparto del ghiaccio. 	<p>Togliere lo scomparto del ghiaccio. Pulire e asciugare l'alberino. Sostituire lo scomparto del ghiaccio.</p> <p>Togliere i cubetti di ghiaccio tra Ice Maker e scomparto del ghiaccio.</p> <ul style="list-style-type: none"> • Possono essere distribuiti solo i cubetti di ghiaccio prodotti dall'Ice Maker.
I cubetti di ghiaccio hanno un odore e un sapore sgradevoli.	<p>La funzione Ice Maker non viene utilizzata spesso.</p> <p>Gli alimenti non confezionati sono conservati nello scomparto del congelatore.</p>	<ul style="list-style-type: none"> • Il ghiaccio può prendere l'odore sgradevole di altre sostanze. Scartare i cubetti di ghiaccio.
Si sentono suoni come acqua che scorre o cubetti di ghiaccio che cadono	<ul style="list-style-type: none"> • Questo è normale quando la funzione ghiaccio o acqua è attivata 	

Problema	Possibile causa	Possibile soluzione
Fuoriuscita di acqua dall'elettrodomestico	<ul style="list-style-type: none"> • La pressione dell'acqua è troppo elevata. • Il tubo flessibile dell'acqua è danneggiato. 	<ul style="list-style-type: none"> • Interrompere l'alimentazione elettrica, chiudere il rubinetto dell'acqua e chiamare il Servizio Clienti
Il pannello di controllo mostra un codice di errore.	<ul style="list-style-type: none"> • Si è verificato un problema di funzionamento elettrico. 	<ul style="list-style-type: none"> • Chiamare il Servizio Clienti.

9.2 Interruzione di corrente

In caso di interruzione di corrente, gli alimenti dovrebbero rimanere freddi per circa 5 ore. Seguire questi consigli durante un'interruzione prolungata della corrente, soprattutto in estate:

- ▶ Aprire la porta/il cassetto il meno possibile.
- ▶ Non mettere altri alimenti nell'elettrodomestico durante un'interruzione di corrente.
- ▶ Se viene dato preavviso di un'interruzione di corrente e la durata dell'interruzione è superiore a 5 ore, produrre del ghiaccio e metterlo in un contenitore nella parte superiore del vano frigorifero.
- ▶ Subito dopo l'interruzione è necessaria un'ispezione degli alimenti.
- ▶ Poiché la temperatura nel frigorifero aumenterà durante un'interruzione di corrente o un altro guasto, il periodo di conservazione e la qualità degli alimenti commestibili si ridurrà. Gli alimenti che si scongelano devono essere consumati, o cotti e ricongelati (ove opportuno) subito dopo per evitare rischi per la salute.



Avviso: Funzione di memoria durante l'interruzione dell'alimentazione

Dopo il ripristino della corrente l'elettrodomestico continua con le impostazioni che erano state effettuate prima della mancanza di corrente.

10.1 Disimballaggio



AVVERTENZA!

- ▶ L'elettrodomestico è pesante. Fare maneggiare sempre da almeno due persone.
 - ▶ Tenere tutti i materiali di imballaggio fuori dalla portata dei bambini e smaltirli nel rispetto dell'ambiente.
-
- ▶ Estrarre l'elettrodomestico dall'imballaggio.
 - ▶ Rimuovere tutti i materiali di imballaggio, compresa la pellicola protettiva trasparente.

10.2 Condizioni ambientali

La temperatura ambiente deve essere sempre compresa tra 10 °C e 38 °C, poiché può influenzare la temperatura all'interno dell'elettrodomestico e il suo consumo energetico. Non installare l'elettrodomestico vicino ad altri elettrodomestici che emettono calore (forni, frigoriferi) senza isolamento.

- Temperato esteso (SN): questo elettrodomestico di refrigerazione è destinato ad essere utilizzato a temperature ambiente comprese tra 10 °C e 32 °C;
- Temperato (N): questo elettrodomestico di refrigerazione è destinato ad essere utilizzato a temperature ambiente comprese tra 16 °C e 32 °C;
- Subtropicale (ST): questo elettrodomestico di refrigerazione è destinato ad essere utilizzato a temperature ambiente comprese tra 16 °C e 38 °C;
- Tropicale (T): questo elettrodomestico refrigerante è destinato ad essere utilizzato a temperature ambiente comprese tra 16 °C e 43 °C.

10.3 Requisiti di spazio

Spazio necessario all'apertura della porta (Fig. 10.3):

Larghezza dell'elettrodomestico: 158,8 cm

Profondità dell'elettrodomestico: 110,3 cm

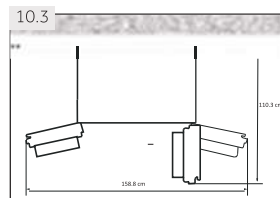

10.4 Sezione trasversale di ventilazione

Per ottenere una sufficiente ventilazione dell'elettrodomestico per motivi di sicurezza, è necessario rispettare le indicazioni relative alle sezioni trasversali di ventilazione necessarie (Fig. 10.4).

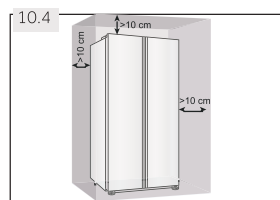

Avviso: Per un elettrodomestico a libera installazione: questo elettrodomestico di refrigerazione non è destinato ad essere utilizzato come elettrodomestico da incasso

10.5 Allacciamento acqua dolce

Seguite le seguenti istruzioni di montaggio sotto riportate (da Fig. 10.5-1 a Fig. 10.5-5).



AVVERTENZA!

- ← Si raccomanda di far installare l'elettrodomestico da un tecnico qualificato.
- ← Accertarsi che la spina di rete sia staccata dalla presa di alimentazione.
- ← Assicurarsi che l'alimentazione dell'acqua sia bloccata.
- ← Tra il tubo flessibile e il raccordo dell'acqua sanitaria deve essere installata una valvola di intercettazione facilmente accessibile dopo l'installazione, per poter interrompere l'erogazione dell'acqua in caso di necessità.
- ← Collegare solo all'alimentazione di acqua fredda.
- ← Per il collegamento utilizzare solo il set di tubi flessibili in dotazione.



AVVERTENZA!

- ← Collegare solo all'alimentazione di acqua potabile. Il filtro dell'acqua assorbe solo le impurità e rende il ghiaccio pulito e igienico. Non può sterilizzare o distruggere germi o altre sostanze nocive.
- ← Una pressione troppo alta dell'acqua nel tubo flessibile può danneggiare l'elettrodomestico. Installare un riduttore di pressione quando la pressione dell'acqua nel tubo flessibile supera 0,6 MPa.
- ← Prima del collegamento, verificare che l'acqua sia pulita e limpida.



Avviso: Allacciamento acqua

- ← La pressione dell'acqua fredda deve essere di 0,15-0,6 MPa.
- ← La lunghezza massima consentita del tubo flessibile dell'acqua è di 8 metri. Tubi più lunghi influenzeranno il contenuto dei cubetti di ghiaccio e dell'acqua fredda.
- ← La temperatura ambiente deve essere di almeno 0 °C.
- ← Tenere il tubo flessibile dell'acqua lontano da fonti di calore.

1. Tagliare il tubo in due pezzi della lunghezza necessaria per collegare il filtro (A) con l'elettrodomestico (B1) e il rubinetto dell'acqua (B2) (Fig. 10.5-1). Assicurarsi di ottenere un taglio quadrato utilizzando un coltello affilato.

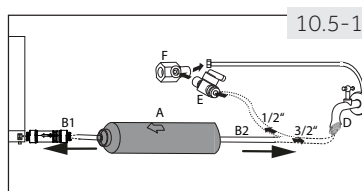

2. Inserire il tubo (B1) a circa 12 mm di profondità nel supporto di montaggio del filtro dell'acqua (A) (Fig. 10.5-2). Fare attenzione ad installare il filtro nella direzione corretta. La freccia mostra la direzione del flusso d'acqua.
3. Fissare il tubo con un fermaglio (C) come indicato nella Fig. 10.5-3.
4. Ripetere le fasi 2 e 3 con il tubo (B2) dall'altra parte del filtro
5. Collegare l'estremità del tubo (B2) ad uno degli adattatori "D" o "E" e "F" che si adatta alla rete idrica (Fig. 10.5-4).
6. Togliere il tappo nella valvola sul retro dell'elettrodomestico (Fig. 10.5-5).
7. Collegare l'estremità di B1 alla valvola sul retro dell'elettrodomestico (Fig. 10.5-6).
8. Aprire il rubinetto dell'acqua per verificare che il sistema non abbia perdite e risciacquare il tubo.

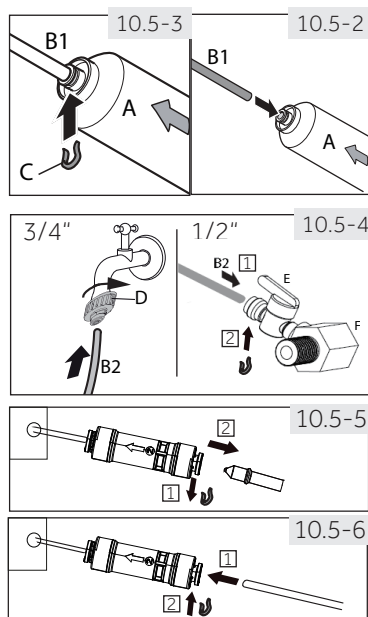

AVVERTENZA!

- ← Assicurarsi che i collegamenti siano sempre saldi, asciutti e privi di perdite.
- ← Fare attenzione che il tubo flessibile non venga mai schiacciato, piegato o attorcigliato.

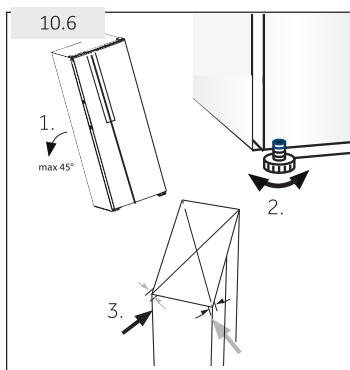

10.6. Allineamento dell'elettrodomestico

L'elettrodomestico deve essere collocato su una superficie piana e solida.

1. Inclinare leggermente l'elettrodomestico all'indietro (Fig. 10.6).
2. Regolare i piedini al livello desiderato. Assicurarsi che la distanza dalla parete sui lati della cerniera sia di almeno 10 cm.
3. La stabilità può essere verificata battendo alternativamente sulle diagonali. Il lieve ondeggiamento dovrebbe essere lo stesso in entrambe le direzioni. Altrimenti il telaio può deformarsi; il risultato sono possibili perdite dalle guarnizioni della porta. Una leggera tendenza verso la parte posteriore facilita la chiusura delle porte.

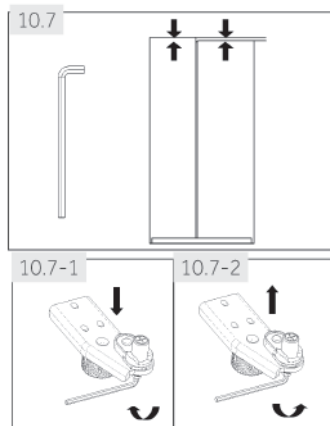

10.7. Messa a punto delle porte

Se le porte non sono ancora su un unico livello dopo averle livellate con i piedini, questo disallineamento può essere corretto ruotando con una chiave l'albero di sollevamento della cerniera nell'angolo inferiore destro della porta del frigorifero (Fig. 10.7).

- ▶ Ruotare in senso orario l'albero di sollevamento con la chiave per abbassare l'altezza della porta (Fig. 10.7-1).
- ▶ Ruotare in senso antiorario l'albero di sollevamento con la chiave per sollevare l'altezza della porta (Fig. 10.7-2).



AVVERTENZA!

Non regolare l'albero di sollevamento della cerniera ad un'altezza eccessiva che potrebbe far sì che l'albero lasci la sua posizione originale bloccata. (Intervallo di altezza regolabile: 3 mm)

10.8

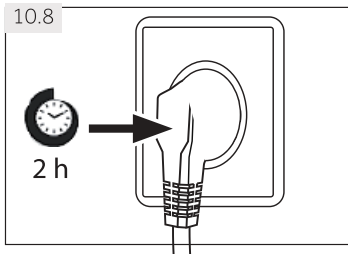

10.8 Tempo di attesa

L'olio di lubrificazione esente da manutenzione si trova nella capsula del compressore. Questo olio può penetrare attraverso il sistema di tubazioni chiuse durante il trasporto inclinato. Prima di collegare l'elettrodomestico all'alimentazione elettrica bisogna attendere almeno 2 ore (Fig. 10.8) in modo che l'olio ritorni nella capsula.

10.9 Collegamento elettrico

Prima di ogni collegamento controllare se:

- ▶ l'alimentazione elettrica, la presa e i fusibili corrispondono alla targhetta.
- ▶ la presa di corrente è messa a terra e non vi sono prese multiple o prolunghe.
- ▶ la spina e la presa di corrente sono rigorosamente conformi.

Collegare la spina ad una presa domestica installata correttamente.



AVVERTENZA!

Per evitare rischi, un cavo di alimentazione danneggiato deve essere sostituito dal servizio clienti (vedere scheda di garanzia).

10.10 Smontaggio e montaggio delle porte

Nel caso in cui sia necessario rimuovere le porte dell'elettrodomestico, rispettare le seguenti istruzioni per lo smontaggio e il montaggio delle porte (Fig. 10.10).



AVVERTENZA!

- ▶ Prima qualsiasi operazione, disattivare l'elettrodomestico e togliere la spina dalla presa di alimentazione.
- ▶ Interrompere la fornitura d'acqua.
- ▶ L'elettrodomestico è pesante. Fare maneggiare sempre da almeno due persone.
- ▶ Non inclinare l'elettrodomestico più di 45° e non posizionarlo orizzontalmente a terra.
- ▶ La porta può cadere e ferire le persone, o danneggiarsi durante queste fasi; prestare maggiore attenzione durante lo smontaggio e il montaggio delle porte.

1. Rilasciare il lato sinistro di due raccordi dell'acqua sull'angolo anteriore sinistro in basso dell'elettrodomestico: premere e tenere premuto nel collare come mostrato e togliere il tubo dell'acqua. (Fig. 10.10-1).

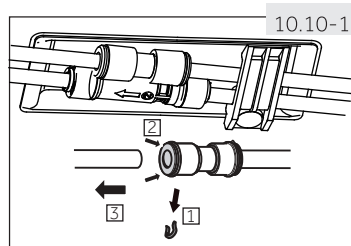

2. Svitare la vite del coperchio della cerniera e togliere il coperchio (Fig. 10.10-2). Quando si toglie lo sportello del congelatore, staccare tutti i fili tranne il filo di messa a terra.

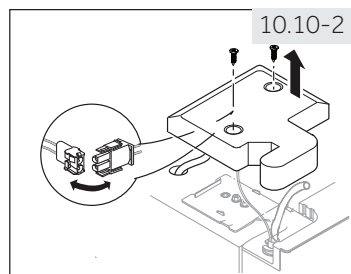

3. Svitare le viti che tengono in posizione la cerniera superiore e quindi togliere la cerniera (Fig. 10.10-3).
4. Sollevare la porta per rimuoverla (Fig. 10.10-4). Quando si toglie la porta del congelatore, sollevarla abbastanza in alto da poter estrarre il collegamento dell'acqua dal fondo dell'elettrodomestico.
5. Rimontare la porta invertendo le fasi di rimozione. Assicurarsi che il cavo di messa a terra sia fissato con la vite.
6. Rimontare il collegamento dell'acqua.

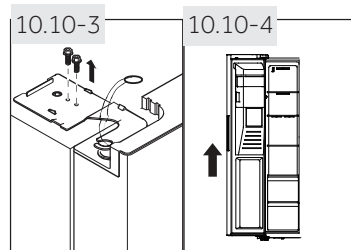

i **Avviso: Porta frigorifero**

Le immagini mostrano lo smontaggio della porta del vano congelatore. Per la porta del frigorifero utilizzare le parti corrispondenti sull'altro lato.

11.1 Scheda prodotto secondo il regolamento UE n° 2019/2016

Marchio	Haier
Identificatore del modello	HSR3918FI*/HSOBPIF9183 / HSOGPIF9183
Categoria del modello	Frigorifero-congelatore
Classe di efficienza energetica	F
Consumo annuo di energia (kWh) ¹⁾	393
Volume di raffreddamento (l)	337
Volume di congelamento (l)	178
Valutazione a stelle	
Temperatura degli altri vani > 14 °C	Non applicabile
Sistema Frostfree	Sì
Tempo di aumento della temperatura (h)	5
Capacità di congelamento (kg/ 24 h)	10
Classe climatica	SN-N-ST
Questo elettrodomestico è destinato ad essere utilizzato ad una temperatura ambiente compresa tra 10 °C e 38 °C.	
Classe di emissione del rumore ed emissioni di rumore aereo (db(A) re 1pW)	C(40)
Tipo di costruzione	Libera installazione

¹⁾ Sulla base dei risultati di test standard per 24 ore. Il consumo effettivo di energia dipenderà da come viene utilizzato l'elettrodomestico e da dove si trova.

11.2 Dati tecnici aggiuntivi

Volume totale di conservazione (l)	515
Tensione/Frequenza	220-240 V~/50 Hz
Potenza in ingresso sbrinamento (W)	200
Fusibile principale (A)	15
Refrigerante	R600a
Pressione dell'acqua in MPa	0,15-0,6
Dimensioni (A/L/P in mm)	1775/908/659

11.3 Norme e direttive 

Questo prodotto soddisfa i requisiti di tutte le direttive CE applicabili con le corrispondenti norme armonizzate, che prevedono la marcatura CE.

Raccomandiamo il nostro Servizio Clienti Haier e l'utilizzo di pezzi di ricambio originali. Se avete un problema con il vostro elettrodomestico, controllate prima la sezione "QUALCOSA NON FUNZIONA?"

Se non riuscite a trovare una soluzione, contattate

- ▶ il vostro rivenditore locale o
- ▶ l'area Service & Support all'indirizzo www.haier.com dove si possono trovare numeri di telefono e FAQ e dove è possibile attivare la segnalazione di assistenza.

Per contattare il nostro Servizio, assicuratevi di avere a disposizione i seguenti dati. Le informazioni si trovano sulla targhetta.

Modello _____ Numero di serie _____

Controllare anche la Scheda di Garanzia fornita con il prodotto in caso di garanzia.

Per richieste di carattere generale, trovate qui sotto i nostri indirizzi in Europa:

Indirizzi Haier europei			
Stato*	Indirizzo postale	Stato*	Indirizzo postale
Italia	Haier Europe Trading S.r.l. Via De Cristoforis, 12 21100 Varese ITALIA	Francia	Haier France SAS 3-5 rue des Graviers 92200 Neuilly sur Seine FRANCIA
	Spagna Portogallo		Haier Iberia SL Pag. Garcia Faria, 49-51 08019 Barcellona SPAGNA
Germania Austria	Haier Deutschland GmbH Hewlett-Packard-Str. 4 D-61352 Bad Homburg GERMANIA	Polonia Repubblica Ceca	Haier Poland Sp. zo.o. Al. Jerozolimskie 181B 02-222 Varsavia POLONIA
Regno Unito	Haier Appliances UK Co.Ltd. One Crown Square Church Street Est Woking, Surrey, GU21 6HR Regno Unito	Ungheria Grecia Romania Russia	

*Per ulteriori informazioni consultare il sito www.haier.com

***Durata della garanzia dell'elettrodomestico di refrigerazione:**

La garanzia minima è: 2 anni per i Paesi UE, 3 anni per la Turchia, 1 anno per il Regno Unito, 1 anno per la Russia, 3 anni per la Svezia, 2 anni per la Serbia, 5 anni per la Norvegia, 1 anno per il Marocco, 6 mesi per l'Algeria, la Tunisia nessuna garanzia legale richiesta.

***Periodo di disponibilità dei pezzi di ricambio per la riparazione dell'elettrodomestico:**

Termostati, sensori di temperatura, circuiti stampati e sorgenti luminose sono disponibili per un periodo minimo di sette anni dopo l'immissione sul mercato dell'ultima unità del modello.

Maniglie delle porte, cerniere delle porte, ripiani e cesti per un periodo minimo di sette anni e guarnizioni delle porte per un periodo minimo di 10 anni, dopo l'immissione sul mercato dell'ultima unità del modello.

***Assistenza tecnica**

Per contattare l'assistenza tecnica, visitare il nostro sito web: <https://corporate.haier-europe.com/en/> Nella sezione "sito web", scegliete il marchio del vostro prodotto e il vostro paese. Verrete reindirizzati al sito web specifico dove potrete trovare il numero di telefono e il modulo per contattare l'assistenza tecnica

* Per ulteriori informazioni sul prodotto, consultare: <https://eprel.ec.europa.eu/>



Manual del usuario

Frigorífico-Congelador

HSR3918FI*

HSOBPIF9183

HSOGPIF9183

* = MP, MX, PG, PH, PB, PW

ES

Haier

Gracias por comprar un producto Haier.

Lea estas instrucciones atentamente antes utilizar el electrodoméstico. Las instrucciones contienen información importante que le ayudará a sacar el máximo provecho del aparato y a garantizar una instalación, uso y mantenimiento seguros y adecuados.

Guarde este manual en un lugar conveniente para poder consultarlo en todo momento para el uso seguro y adecuado del aparato.

Si vende el aparato, lo regala o lo deja cuando se muda, asegúrese de pasar también este manual para que el nuevo propietario se familiarice con el aparato y las advertencias de seguridad.

Leyenda



Advertencia - Información importante de seguridad



Información general y consejos



Información medioambiental



Eliminación

Ayude a proteger el medio ambiente y la salud humana. Deseche el embalaje en contenedores adecuados de para que se recicle. Ayude a reciclar los residuos de los aparatos eléctricos y electrónicos. No tire los electrodomésticos marcados con este símbolo a la basura doméstica. Lleve el producto a una planta de reciclaje local o contacte con la oficina municipal.



ADVERTENCIA:

¡Peligro de lesiones o asfixia!

Los refrigerantes y los gases deben ser eliminados profesionalmente. Asegúrese de que los tubos del circuito de refrigerante no estén dañados antes de desecharlos correctamente. Desconecte el aparato de la red eléctrica. Corte el cable eléctrico y deséchelo. Quite las bandejas y los cajones, así como el pestillo de la puerta y los burletes, para evitar que los niños y los animales domésticos queden encerrados en el aparato.

Los viejos aparatos todavía tienen algún valor residual. Un método de eliminación respetuoso con el medio ambiente garantizará que las materias primas valiosas puedan recuperarse y utilizarse de nuevo.

El ciclopentano, una sustancia inflamable no dañina para el ozono, se utiliza como expansor de la espuma aislante.

Al asegurarse de desechar este producto de forma correcta, estará contribuyendo a evitar las consecuencias negativas para el medio ambiente y la salud humana que, de lo contrario, podrían producirse.

Para más información sobre cómo reciclar este producto, póngase en contacto con su ayuntamiento, el servicio de eliminación de residuos domésticos o la tienda donde compró el producto, gestionada por profesionales.

1- Información de seguridad	186
2- Uso previsto	191
3- Descripción del producto	194
4- Panel de control.....	195
5- Uso	196
6- Consejos para ahorrar energía	208
7- Equipamiento	209
8- Cuidado y limpieza.....	211
9- Resolución de problemas	214
10- Instalación	219
11- Datos técnicos	225
12- Servicio personalizado.....	226

Antes de encender el aparato por primera vez, lea las siguientes indicaciones de seguridad:



ADVERTENCIA:

Antes del primer uso

- ▶ Asegúrese de que no se hayan ocasionado daños durante el transporte.
- ▶ Retire todo el embalaje y manténgalo fuera del alcance de los niños.
- ▶ Espere por lo menos dos horas antes de instalar el aparato para asegurarse de que el circuito de refrigerante este totalmente operativo.
- ▶ Manipule el aparato siempre con al menos dos personas porque es pesado.

Instalación

- ▶ El aparato debe colocarse en un lugar bien ventilado. Asegúrese de tener un espacio de al menos 10 cm por encima y alrededor del aparato.
- ▶ **ADVERTENCIA:** Mantenga despejadas las ranuras de ventilación de la carcasa del electrodoméstico o de la estructura integrada.
- ▶ Nunca coloque el aparato en un área húmeda o en un lugar donde pueda salpicar agua. Limpie y seque el agua que salpique y las manchas con un paño suave y limpio.
- ▶ No instale el aparato bajo la luz directa del sol o cerca de fuentes de calor (por ejemplo, estufas, calentadores).
- ▶ Instale y nivele el aparato en un área adecuada para su tamaño y uso.
- ▶ Asegúrese de que la información eléctrica de la placa de características concuerde con la fuente de alimentación. Si no es así, contacte con un electricista.
- ▶ El aparato funciona con una fuente de alimentación de 220-240 V CA/50 Hz. Una fluctuación anormal del voltaje puede hacer que el aparato no se ponga en marcha, que se dañe el control de temperatura o el compresor, o que haya un ruido anormal al funcionar. En tal caso, se montará un regulador automático.
- ▶ No utilice regletas eléctricas ni alargos.
- ▶ **ADVERTENCIA:** No coloque tomas de corriente múltiples portátiles o fuentes de alimentación portátiles en la parte posterior del electrodoméstico.
- ▶ **ADVERTENCIA:** Al colocar el electrodoméstico en su sitio, asegúrese de que el cable de alimentación no esté pinzado ni dañado.
- ▶ No pise el cable de alimentación.



ADVERTENCIA:

- ▶ Utilice un enchufe con toma de tierra separado para el suministro de electricidad que sea de fácil acceso. El electrodoméstico debe tener conexión a tierra.
- ▶ Solo para el Reino Unido: El cable de alimentación del aparato está equipado con un conector de 3 clavijas (con conexión a tierra) que se introduce en un enchufe estándar de 3 clavijas (con conexión a tierra). Nunca corte o desmonte la tercera clavija (conexión a tierra). Una vez instalado el aparato, el enchufe debe ser accesible.
- ▶ **ADVERTENCIA:** No dañe el circuito de refrigerante.
- ▶ Uso diario
- ▶ Pueden utilizarlo niños a partir de 8 años de edad y personas con facultades físicas, sensoriales o mentales reducidas, o con falta de experiencia y conocimiento, si lo emplean bajo supervisión o se les instruye acerca de la seguridad del producto y entienden los riesgos que comporta.
- ▶ Los niños no deben jugar con el electrodoméstico.
- ▶ Los niños de 3 a 8 años de edad solo pueden ayudar a cargar y descargar los productos del frigorífico, pero no se les permite limpiar e instalar el aparato.
- ▶ Mantenga alejados a los niños menores de 3 años del aparato, a menos que sean supervisados constantemente.
- ▶ Los niños no deben limpiar ni mantener el producto sin supervisión.
- ▶ El aparato debe estar colocado de forma que el enchufe quede accesible.
- ▶ Si el gas ciudad u otro gas inflamable se está filtrando en las inmediaciones del aparato, apague la válvula del gas en la que hay la fuga, abra las puertas y ventanas y no desenchufe el cable de alimentación del frigorífico/congelador o cualquier otro aparato.
- ▶ Tenga en cuenta que el aparato está configurado para funcionar en el rango ambiental específico entre 10 y 38 °C. Es posible que el aparato no funcione correctamente si se deja durante demasiado tiempo a una temperatura por encima o por debajo del rango indicado.
- ▶ No coloque artículos inestables (objetos pesados, recipientes llenos de agua) encima del frigorífico/congelador, para evitar lesiones personales causadas por caídas o descargas eléctricas causadas por el contacto con el agua.
- ▶ No tire de los estantes de la puerta. La puerta se puede inclinar, el portabotellas se puede salir o el aparato se puede caer.

**ADVERTENCIA:**

- ▶ Abra y cierre las puertas solo con los tiradores. El espacio entre la puerta y el armario es muy estrecho. No ponga las manos en estas áreas para evitar pellizcarse los dedos. Abra o cierre las puertas del frigorífico/congelador solo cuando no haya niños situados dentro del rango de movimiento de la puerta.
- ▶ Nunca guarde cerveza o bebidas embotelladas, líquidos en botellas o latas (además de bebidas alcohólicas de alto porcentaje), especialmente bebidas carbonatadas, en el congelador, ya que podrían estallar durante la congelación.
- ▶ No almacene en este electrodoméstico sustancias explosivas como latas de aerosol con un propelente inflamable.
- ▶ No guarde medicinas ni agentes bacterianos o químicos en el electrodoméstico. Este aparato es un electrodoméstico. No se recomienda almacenar materiales que requieran temperaturas estrictas.
- ▶ Comprueba el estado de la comida si se ha producido un calentamiento en el congelador.
- ▶ No programe una temperatura innecesariamente baja en el compartimento del frigorífico. Pueden producirse temperaturas negativas con valores altos. Atención: Las botellas pueden reventar.
- ▶ No toque los productos congelados con las manos mojadas (use guantes). No coma polos de hielo inmediatamente después de sacarlos del congelador. Existe el riesgo de congelación o de formación de ampollas. **PRIMEROS AUXILIOS:** ponga inmediatamente la zona afectada bajo agua fría corriente. ¡No lo arranque con fuerza!
- ▶ No toque la superficie interior del compartimento de almacenamiento del congelador cuando esté en funcionamiento, especialmente con las manos húmedas, ya que las manos pueden congelarse en la superficie.
- ▶ Desenchufe el aparato en caso de interrupción de la electricidad o antes de limpiarlo. Espere al menos 7 minutos antes de reiniciarlo, ya que un arranque frecuente podría dañar el compresor.
- ▶ **ADVERTENCIA:** No utilice aparatos eléctricos dentro de los compartimentos para la conservación de alimentos del electrodoméstico, a menos que sean del tipo que recomienda el fabricante.

Mantenimiento/limpieza

- ▶ Asegúrese de que los niños estén supervisados cuando se llevan a cabo operaciones de limpieza y mantenimiento.
- ▶ Desconecte el electrodoméstico del suministro eléctrico antes de realizar cualquier mantenimiento de rutina. Espere al menos 7 minutos antes de reiniciarlo, ya que un arranque frecuente podría dañar el compresor.
- ▶ Sujete el conector en lugar del cable para desenchufar el aparato.
- ▶ No limpie el electrodoméstico con cepillos duros, cepillos de alambre, detergente en polvo, gasolina, acetato de pentilo, acetona u otras soluciones orgánicas similares, soluciones ácidas o alcalinas. Limpie con detergente especial para frigorífico/ congelador para evitar daños. Finalmente, use agua tibia y una solución de bicarbonato de sodio, aproximadamente una cucharada de bicarbonato de sodio en un litro/cuarto de agua. Enjuague bien con agua y seque. No utilice limpiadores en polvo u otros limpiadores abrasivos. No lave las partes desmontables en el lavavajillas.
- ▶ No quite el hielo o la escarcha con objetos afilados. No utilice aerosoles ni calentadores eléctricos, como calefactores, secadores de pelo, limpiadores de vapor u otras fuentes de calor para evitar dañar las piezas de plástico.
- ▶ **ADVERTENCIA:** No utilice aparatos mecánicos ni otros medios para acelerar el proceso de descongelación y siga las recomendaciones del fabricante.
- ▶ Para evitar riesgos, el fabricante, su representante de servicio o cualquier otra persona cualificada deben cambiar los cables de alimentación que estén dañados.
- ▶ No intente reparar, desmontar o modificar el electrodoméstico usted mismo. En caso de necesitar una reparación, póngase en contacto con nuestro servicio de atención al cliente.
- ▶ Para evitar riesgos, el fabricante, su representante de servicio o cualquier otra persona cualificada deben cambiar las luces que estén dañadas.
- ▶ Elimine el polvo de la parte posterior de la unidad al menos una vez al año para evitar el riesgo de incendio, así como un mayor consumo de energía.

**ADVERTENCIA:**

- ← No rocíe ni lave el electrodoméstico durante las operaciones de limpieza.
- ← No utilice agua pulverizada o vapor para limpiar el electrodoméstico.
- ← No limpie los estantes de vidrio que estén fríos con agua caliente. Un cambio repentino de temperatura puede hacer que el vidrio se rompa.
- ← Si pone el aparato fuera de uso por un periodo prolongado, déjelo abierto para evitar que se acumulen en su interior olores desagradables.

Información sobre el gas refrigerante**ADVERTENCIA:**

El aparato contiene el refrigerante inflamable ISOBUTANO (R600a). Asegúrese de que el circuito de refrigerante no se dañe durante el transporte o la instalación. La fuga de refrigerante puede causar lesiones en los ojos o incendios. Si se ha producido un daño, mantenga alejadas las llamas vivas, ventile completamente la habitación y **no** enchufe ni desenchufe los cables de alimentación del aparato o de cualquier otro aparato. Informe al servicio de atención al cliente.

En caso de que los ojos entren en contacto con el refrigerante, lávelos inmediatamente con agua corriente y póngase en contacto inmediatamente con un oftalmólogo.

ADVERTENCIA: El sistema de refrigeración está sometido a alta presión. No lo manipule. Dado que se utilizan líquidos de refrigeración inflamables, instale, manipule y realice el mantenimiento del electrodoméstico de acuerdo con las instrucciones; póngase en contacto con un profesional o con nuestro servicio de posventa para proceder a su retirada.

**ADVERTENCIA:**

Para frigoríficos con función hielo-agua, preste atención a la siguiente advertencia:
En el caso de los aparatos no destinados a conectarse al suministro de agua:

ADVERTENCIA: llene con agua potable solamente.

En el caso de los aparatos destinados a conectarse al suministro de agua:

ADVERTENCIA: conéctese únicamente al suministro de agua potable.

Si desea limpiar el sistema de agua, consulte el Manual del Usuario. Si tiene alguna pregunta, póngase en contacto con el servicio posventa.

2.1 Uso previsto

Este electrodoméstico está diseñado para su uso en el hogar y en aplicaciones parecidas, como:

- zonas de cocina para empleados en negocios, oficinas y otros entornos laborales;
 - granjas y por clientes de hoteles, moteles y otros establecimientos de tipo residencial;
 - otros establecimientos de hospedaje;
 - servicios de catering y otras aplicaciones similares no minoristas.
- Si el aparato no se utiliza durante un periodo prolongado de tiempo, y solo se utilizará la función de vacaciones o la función de apagado del frigorífico/congelador:
- Saque todos los alimentos.
 - Desconecte el cable de alimentación.
 - Vacíe y limpie el depósito de agua.
 - Limpie el aparato como se describe arriba.
 - Mantengan las puertas abiertas para evitar la formación de malos olores en el interior.
- Para garantizar una conservación segura de los alimentos o el vino, siga estas instrucciones de uso.
- El aparato debe limpiarse al menos una vez cada cuatro semanas para un buen mantenimiento y para evitar los olores de los alimentos almacenados. Mantenga siempre limpia la junta de la puerta.
- (1.) Frote el interior y el exterior del frigorífico, incluida la junta de la puerta, el estante de la puerta, los estantes de vidrio, los cajones, etc., con un paño suave o una esponja humedecida en agua tibia (se puede añadir detergente neutro).
 - (2.) Si los líquidos se derraman accidentalmente, todos los componentes contaminados deben retirarse y lavarse con agua corriente. Después de lavar, hay que limpiar y secar.
 - (3.) Si se ha derramado un producto cremoso (como leche o helado derretido), retire todas las partes contaminadas, póngalas en agua tibia a unos 40 °C durante un rato, luego enjuague con agua corriente, séquelas y colóquelas de nuevo en el frigorífico/congelador.
 - (4.) En caso de que entre alguna pieza o componente pequeño en el interior del frigorífico (entre los estantes o cajones), utilice un cepillo suave pequeño para soltarlo. Si no puede llegar a la pieza, contacte con el servicio de Haier.

- ▶ Para evitar la contaminación de los alimentos, siga las siguientes instrucciones:
 - Abrir la puerta durante un tiempo prolongado puede provocar un aumento significativo de la temperatura en los compartimentos del electrodoméstico.
 - Limpie regularmente las superficies que puedan entrar en contacto con alimentos y sistemas de desagüe accesibles.
 - Limpie los depósitos de agua si no se han utilizado durante 48 horas. Enjuague el sistema de agua conectado al suministro de agua si no se ha extraído agua durante 5 días.
 - Almacene la carne y el pescado crudos en recipientes adecuados en el frigorífico/ congelador, de modo que no esté en contacto con otros alimentos ni gotee sobre ellos. Para garantizar la conservación segura de los alimentos, la comida precocinada y la carne y el pescado crudos se guardarán por separado.
 - Los compartimentos para alimentos congelados con dos estrellas están pensados para guardar alimentos precongelados y guardar o hacer helados y cubitos de hielo.
 - Los compartimentos con una, dos y tres estrellas no son aptos para congelar alimentos frescos.
 - Para evitar la aparición de moho, el electrodoméstico se debe apagar, descongelar, limpiar y secar, además de dejar la puerta abierta, cuando vaya a permanecer vacío durante largos periodos de tiempo.
- ▶ Para más información sobre qué partes del aparato son las adecuadas para cada tipo de alimento, en función de la distribución de temperatura en los diferentes compartimentos del aparato, consulte la otra parte del manual.

Eliminación

La aparición del símbolo en el producto o en su envase indica que no puede tratarse como residuo doméstico. Debe llevarse a un punto de recogida de residuos adecuado para reciclaje de aparatos eléctricos y electrónicos. Al asegurarse de desechar este electrodoméstico de forma correcta, estará contribuyendo a evitar las posibles consecuencias negativas para el medio ambiente y la salud humana que ocasionaría el tratamiento inadecuado de los residuos de este producto. Para obtener información detallada sobre el reciclaje de este producto, póngase en contacto con el servicio de recogida de basuras municipal o el establecimiento donde lo adquirió.

Dado que se utilizan gases de aislamiento inflamables, póngase en contacto con un profesional o con nuestro servicio de posventa para deshacerse del electrodoméstico.

ADVERTENCIA:

¡Peligro de lesiones por asfixia!

Los refrigerantes y los gases deben ser eliminados profesionalmente. Asegúrese de que los tubos del circuito de refrigerante no estén dañados antes de desecharlos correctamente. Desconecte el aparato de la red eléctrica. Corte el cable eléctrico y deséchelo. Quite las bandejas y los cajones, así como el pestillo de la puerta y los burletes, para evitar que los niños y los animales domésticos queden encerrados en el aparato.

2.2 Accesorios

Revise los accesorios y los documentos de acuerdo con esta lista (Fig. 2.2):

2.2



i Nota:

Debido a los cambios técnicos y a los diferentes modelos, algunas de las ilustraciones de este manual pueden diferir de su modelo.

Imagen del aparato (Fig. 3)

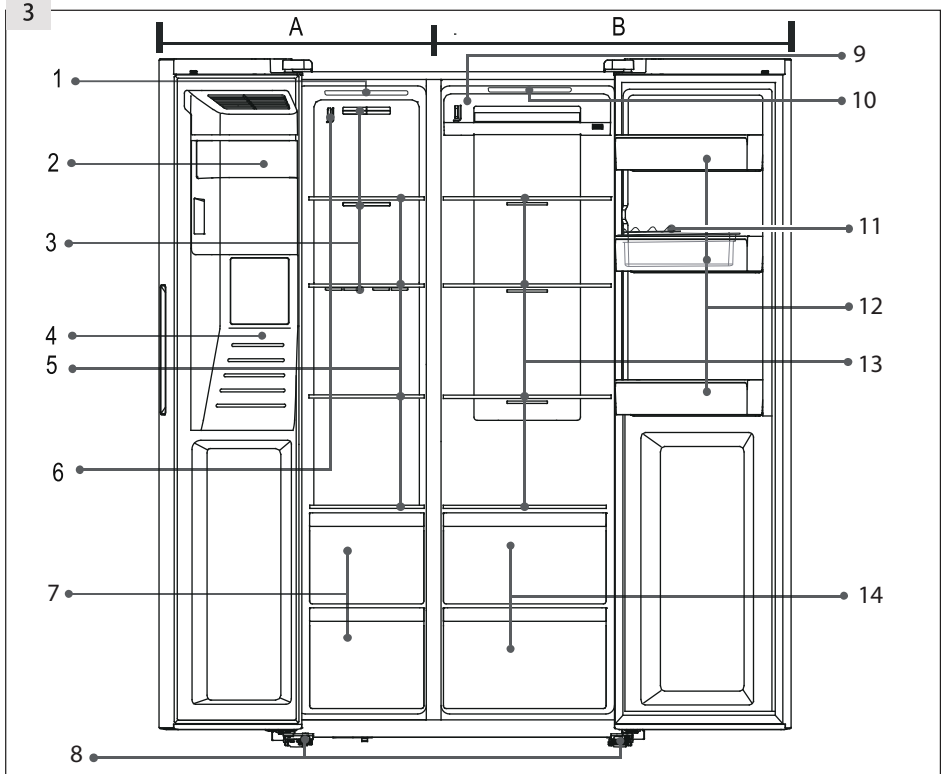

A: Compartimento del congelador

- 1 Luz de techo
- 2 Función Ice maker con contenedor de hielo
- 3 Conducto de aire
- 4 Dispensador de agua y hielo
- 5 Estantes de almacenamiento
- 6 Sensor
- 7 Cajones

B: Compartimento del frigorífico

- 8 Pies ajustables
- 9 Conducto de aire
- 10 Luz de techo
- 11 Huevera
- 12 Estante de puerta/portabotellas
- 13 Estantes
- 14 Cajones

Panel de control (Fig. 4)

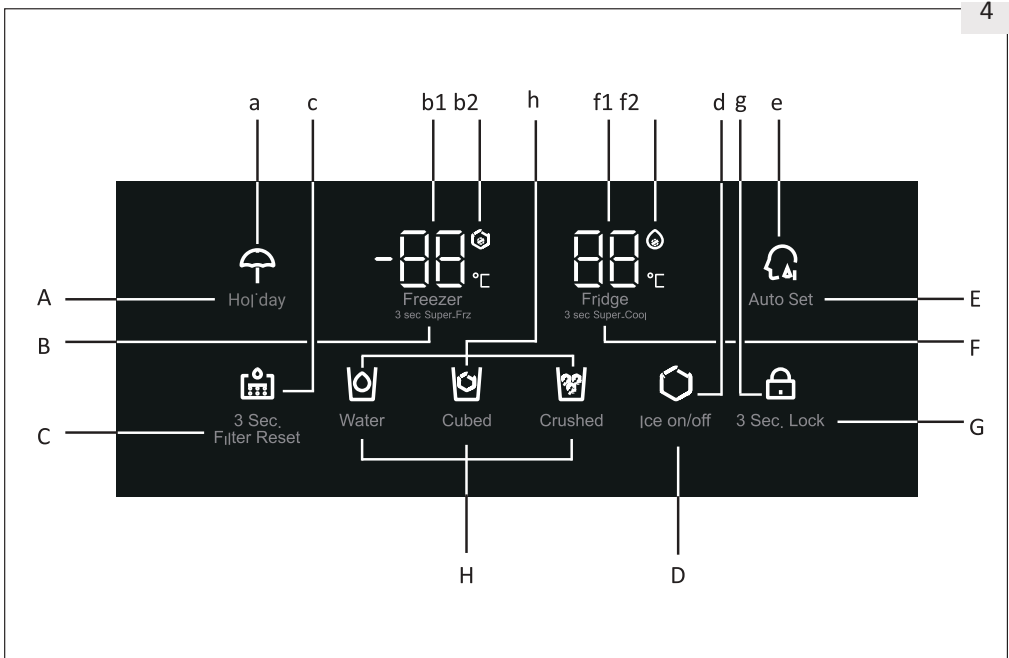

Teclas:

- A Función Vacaciones on/off
- B Ajuste de temperatura del congelador
- C Restablecimiento del filtro
- D Función Ice Maker on/off
- E Función de ajuste automático on/off
- F Ajuste de temperatura del frigorífico
- G Selector de bloqueo del panel
- H Selección de la función del dispensador

Indicadores:

- a Modo Vacaciones
- b1 Temperatura del congelador b2 Modo Supercongelación
- c Estado cambiar filtro
- d Estado Ice Maker
- e Estado ajuste automático
- f Temperatura del frigorífico
- f2 Modo Superenfriamiento
- g Bloqueo del panel
- h Estado del dispensador

5.1 Antes del primer uso

- ▶ Retire todos los materiales de embalaje, manténgalos fuera del alcance de los niños y deséchelos de una manera respetuosa con el medio ambiente.
- ▶ Limpie el interior y el exterior del aparato, así como el interior y los accesorios con agua y un detergente suave y séquelo bien con un paño suave.
- ▶ Una vez nivelado y limpiado el aparato, espere al menos 2 horas antes de conectarlo a la fuente de alimentación. Consulte la sección INSTALACIÓN.
- ▶ Enfríe los compartimentos antes de introducir los alimentos. La función Superenfriamiento y Supercongelación ayuda a enfriar los compartimentos rápidamente.
- ▶ La temperatura del frigorífico y del congelador se ajustan automáticamente a 5 °C y -18 °C respectivamente. Estos son los ajustes recomendados. Si lo desea, puede cambiar estas temperaturas manualmente. Consulte el modo de ajuste manual.

5.2 Controles táctiles

Las teclas del panel de control son táctiles y responden cuando se tocan ligeramente con el dedo.

5.3 Encendido/apagado del aparato

El aparato se pone en funcionamiento cuando se conecta a la fuente de alimentación. Las temperaturas mostradas en la pantalla son las temperaturas reales en el compartimento. El bloqueo del panel podría estar activo.

Vacíe el aparato antes de apagarlo. Para apagar el aparato, retire el cable de alimentación de la toma de corriente.



Nota: Preajustes

- ▶ El aparato está preconfigurado a la temperatura recomendada de 5 °C (frigorífico) y -18 °C (congelador). En condiciones ambientales normales, no es necesario fijar una temperatura.
- ▶ Cuando el aparato se enciende después de desconectarlo de la fuente de alimentación principal, puede tardar hasta 12 horas en alcanzar las temperaturas correctas.

5.4

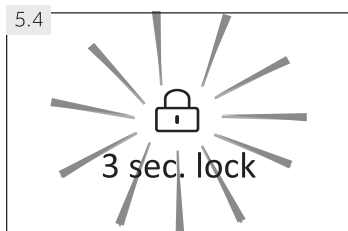

5.4. Bloquear/desbloquear panel

- ▶ Toque la tecla "G" (3 seg. Bloquear) durante 3 segundos para bloquear las teclas de ajuste de temperatura y función contra la activación.
- ▶ El indicador "g" se enciende (Fig. 5.4) y la iluminación del panel se apaga. El icono parpadea si se toca una tecla mientras se activa el bloqueo del panel.
- ▶ Para desbloquear el panel, vuelva a tocar la tecla durante 3 segundos



Nota: Bloqueo del panel

- ▶ El panel de control se bloquea automáticamente contra la activación si no se toca ninguna tecla durante 30 segundos. Para cualquier configuración, excepto la función de dispensador, el panel de control debe estar desbloqueado.

5.5 Modo de espera

La pantalla de visualización se apaga automáticamente 30 segundos después de tocar una tecla. La pantalla se bloquea automáticamente. Se enciende automáticamente cuando se toca cualquier tecla o se abre una de las puertas.

5.6 Alarma de apertura de la puerta

Cuando una puerta se deja abierta durante más de 1 minuto, suena la alarma de apertura de la puerta. La alarma se puede silenciar cerrando la puerta. Si la puerta se deja abierta durante más de 7 minutos, la luz dentro del compartimento se apaga automáticamente.

5.7 Selección del modo de funcionamiento

Debe seleccionar una de las siguientes dos formas de configurar el aparato:

5.7.1 Modo de Ajuste automático

Si no tiene ningún requisito especial, le recomendamos que utilice el modo de Ajuste automático: En este modo, el aparato ajusta automáticamente la configuración de temperatura en función de la temperatura ambiente y el cambio de temperatura en el aparato.

1. Desbloquee el panel tocando la tecla "G" si está bloqueado (Fig. 5.4).
2. Para tocar la tecla "E" (Ajuste automático) (Fig. 5.7.1-1)
3. El indicador "e" se enciende y la función está activada. (Fig. 5.7.1-2).

Al repetir los pasos anteriores o seleccionar el modo Vacaciones/Supercongelación/Superenfriamiento, esta función se puede desactivar de nuevo.

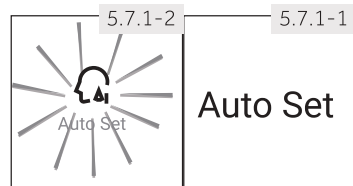

Nota: Ajuste automático

En el modo Ajuste automático, la temperatura del frigorífico y el congelador no se puede ajustar manualmente.

5.7.2 Modo de Ajuste manual

Si desea ajustar manualmente la temperatura del aparato para almacenar un alimento en particular, puede programar la temperatura a través de una tecla de ajuste de la temperatura:

5.7.2.1 Ajustar la temperatura del frigorífico

1. Desbloquee el panel tocando la tecla "G" si está bloqueado (Fig. 5.4).
2. Toque la tecla "F" (Frigorífico) para seleccionar el compartimento frigorífico. La temperatura en el compartimento frigorífico (fl) comienza a parpadear (Fig. 5.7.2-1).
3. Toque la tecla "F" (Frigorífico) repetidamente hasta que la temperatura deseada parpadee (Fig. 5.7.2-2). Sonará una señal cada vez que se toque una tecla. La temperatura aumenta en secuencias de 1 °C de un mínimo de 1 °C a un máximo de 9 °C. La temperatura óptima en el frigorífico es de 5 °C. Las temperaturas más frías suponen un consumo de energía innecesario.
4. Toque cualquier tecla excepto "F" (Frigorífico) para confirmar, o la configuración se confirma automáticamente después de 5 segundos. La temperatura mostrada deja de parpadear.

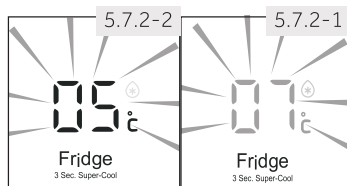

Nota: Conflicto con otras funciones

La temperatura no se puede ajustar, si alguna otra función (Superenfriamiento, Supercongelación, Vacaciones o Ajuste automático) está activada o la pantalla está bloqueada. El indicador correspondiente parpadeará acompañado de un zumbido.

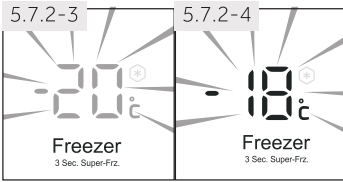

5.7.2.2 Ajustar la temperatura del congelador

1. Desbloquee el panel tocando la tecla "G" si está bloqueado (Fig. 5.4).
2. Toque la tecla "B" (Congelador) para seleccionar el compartimento del congelador. La temperatura en el compartimento congelador (bl) comienza a parpadear (Fig. 5.7.2-3).
3. Toque la tecla "B" (Congelador) repetidamente hasta que la temperatura deseada parpadee (Fig. 5.7.2-4). Suena una señal cada vez que se pulsa la tecla.

La temperatura aumenta en secuencias de 1 °C, de -14 °C a -24 °C. La temperatura óptima en el congelador es de -18 °C. Las temperaturas más frías suponen un consumo de energía innecesario.

4. Toque cualquier tecla excepto "B" (Congelador) para confirmar, o la configuración se confirma automáticamente después de 5 segundos. La temperatura mostrada deja de parpadear.



Nota: Influencias sobre la temperatura

Las temperaturas interiores dependen de los siguientes factores:

- ▶ Temperatura ambiente
- ▶ Cantidad de alimentos almacenados
- ▶ Frecuencia de apertura de la puerta
- ▶ Instalación del aparato

5.8

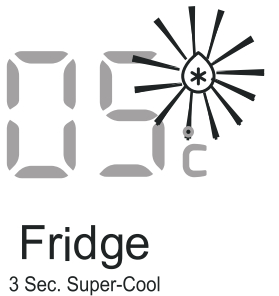

5.8 Función Superenfriamiento

Encienda la función Superenfriamiento si desea añadir una gran cantidad de alimentos a la vez (por ejemplo, después de la compra). La función Superenfriamiento acelera el enfriamiento de los alimentos frescos y protege los productos ya almacenados de un calentamiento indeseado.

1. Desbloquee el panel tocando la tecla "G" si está bloqueado (Fig. 5.4).
2. Toque la tecla "F" (Frigorífico) durante 3 segundos. El indicador "f2" se enciende y la función está activada. (Fig. 5.8).

La misma operación detiene la función Superenfriamiento.

i **Nota: Apagado automático**

- ← Esta función se desactivará automáticamente después de aproximadamente 6 h.
- ← La función también está deshabilitada si se elige el modo Ajuste automático o la función Vacaciones.

5.9 Función Supercongelación

Los alimentos frescos deben congelarse completamente lo antes posible. Esto preserva mejor los valores nutritivos, la apariencia y el sabor. La función Supercongelación acelera la congelación de alimentos frescos y protege los productos ya almacenados de un calentamiento indeseado. Si necesita congelar una gran cantidad de alimentos a la vez, se recomienda configurar la función Supercongelación con antelación (12 h antes de guardar el alimento).

1. Desbloquee el panel tocando la tecla "G" si está bloqueado (Fig. 5.4).
2. Toque la tecla "B" (Congelador) durante 3 segundos. El indicador "b2" se enciende y la función está activada. (Fig. 5.9).

La misma operación detiene la función Supercongelación.

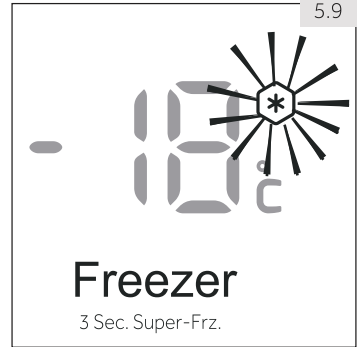

i **Nota: Apagado automático**

- ← La función Super-Freeze se apaga automáticamente después de aproximadamente 50 h.
- ← La función también está deshabilitada si se elige el modo Ajuste automático o la función Vacaciones.

5.10 Función Vacaciones

Esta función ajusta la temperatura del frigorífico a 17 °C. Esto permite mantener la puerta del frigorífico vacía cerrada sin causar un olor o moho durante una larga ausencia (por ejemplo, durante las vacaciones). El compartimento del congelador no se ve afectado por esta configuración.

1. Desbloquee el panel tocando la tecla "G" si está bloqueado (Fig. 5.4).
2. Toque la tecla "A" (Vacaciones) durante 3 segundos. El indicador "a" se enciende y la función se activa (Fig. 5.10).

Al repetir los pasos anteriores o seleccionar otra función, esta función se puede desactivar.

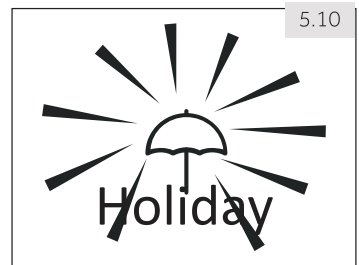

**ADVERTENCIA:**

Cuando se activa la función Vacaciones, el compartimento del frigorífico debe estar vacío. La temperatura de +17 °C es demasiado alta para almacenar alimentos.

5.11

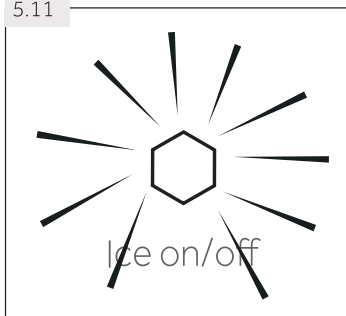
**5.11 Función Ice Maker**

Esta función permite producir hielo, que se puede retirar a través del dispensador.

Este accesorio recibe periódicamente un flujo automático de agua que se congela en cubitos de hielo. La capacidad del fabricante de hielo depende de la temperatura ambiente, la frecuencia de apertura de las puertas del congelador y el ajuste de temperatura del compartimiento del congelador. La cantidad máxima de producción de hielo al día es de 1,1 kg si la temperatura del congelador se fija en -24 °C en condiciones de temperatura ambiente de 25 °C.

1. Asegúrese de que la válvula de suministro de agua esté abierta.
2. Desbloquee el panel tocando la tecla "G" si está bloqueado (Fig. 5.4).
3. Toque la tecla "D" (hielo on/off).
4. El indicador "d" se enciende y la función se activa (Fig. 5.11).

Repitiendo los pasos 2-4, esta función se puede desactivar de nuevo,

**Nota: Función Ice Maker**

- ▶ Cuando la aplicación está activada, la máquina de hielo está apagada por defecto.
- ▶ Cuando no necesite cubitos de hielo durante un largo periodo de tiempo, apague la función Ice Maker, vacíe el contenedor, límpielo y vuélvalo a introducir.
- ▶ Esta función solo se puede configurar el fabricante o comprarla mediante su agente de servicio.

5.11.1 Obtención de cubitos de hielo del dispensador

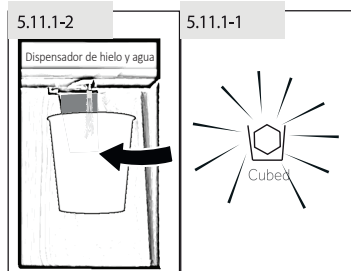

1. Pulse la tecla “Cubitos” para seleccionar cubitos de hielo. El icono “Cubitos” se ilumina (Fig. 5.11.1-1).
2. Coloque un vaso debajo del dispensador de agua y hielo (Fig. 5.11.1-2) en la parte frontal del aparato.
3. Asegúrese de que el vaso esté cerca de la salida del dispensador para evitar que caigan cubitos de hielo al suelo.
4. Empuje el vaso contra la palanca. Los cubitos de hielo caen en el vaso.

i Nota: Hacer hielo

- ▶ Cuando el aparato se enciende por primera vez y si inicia la función de hielo mientras el contenedor está vacío, puede tardar hasta 24 horas en hacer los primeros cubitos de hielo.
- ▶ La primera producción de cubitos de hielo (aprox. 20 piezas) después del primer uso, tras haber tenido la función inutilizada durante mucho tiempo o después de cambiar el filtro no debe consumirse.

i Nota: Hacer hielo

- ▶ No saque el contenedor de hielo lleno del congelador durante más tiempo del necesario, ya que los cubitos de hielo pueden derretirse.
- ▶ Si no se usa el hielo durante mucho tiempo, los cubitos pueden pegarse entre sí. Esto es normal.
- ▶ Si los cubitos de hielo se vuelven rancios, tírelos y limpie el contenedor de hielo.
- ▶ 3 segundos después de sacar el hielo, la solapa del dispensador se cierra con un sonido. No retire el vaso durante 2-3 segundos, ya que podría salir agua o más hielo.
- ▶ El hielo picado podría dispensarse en lugar del hielo en cubos si el hielo picado fuera la última opción seleccionada.
- ▶ No coloque cubitos de hielo que no hayan sido producidos por la máquina de hielo en el contenedor de hielo para evitar daños en el mecanismo.
- ▶ Puede cambiar la configuración del dispensador a Agua, Cubitos o Hielo picado incluso cuando la pantalla está bloqueada.

5.11.2 Obtención de hielo picado del dispensador

1. Pulse la tecla “Hielo picado” para seleccionar el hielo picado, el icono “Hielo picado” se ilumina (Fig. 5.11.2).
2. Coloque el vaso debajo del dispensador de agua y hielo (Fig. 5.11.1-2) en la parte frontal del aparato.
3. Asegúrese de que el vaso esté cerca de la salida del dispensador para evitar que el hielo picado se caiga al suelo.

- Empuje el vaso contra la palanca. El hielo picado cae en el vaso.

**ADVERTENCIA:**

- ▶ No utilice vasos de altos, estrechos, frágiles o vasos de papel con el dispensador.
- ▶ No coloque bebidas o alimentos enlatados dentro del contenedor de hielo, ya que esto dañaría el mecanismo de trituración.
- ▶ No retire la cubierta de la máquina de hielo para evitar lesiones accidentales o daños en el aparato.

5.12 Función de agua fría

Con esta función, el depósito del frigorífico se llena automáticamente con agua potable que se enfría a la temperatura perfecta.

- Asegúrese de que la válvula de suministro de agua esté abierta.
- Tecla táctil (Agua) (Fig. 5.12-1).
- El indicador se enciende, la función se activa (Fig. 5.12-2) y se puede dispensar el agua.

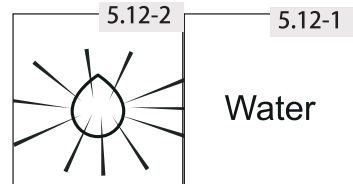
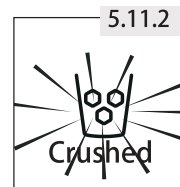
**5.12.1 Obtención de agua del dispensador**

- Pulse la tecla "Agua" para seleccionar agua fría. El icono Agua se ilumina.
- Coloque un vaso debajo del dispensador de agua y hielo (Fig. 5.11.1-2) en la parte frontal del aparato.
- Asegúrese de que el vaso esté alineado con el dispensador para evitar que el agua salpique.
- Empuje el vaso contra la palanca. El agua fluye hacia el vaso.

**Nota: Dispensador de agua**

- ▶ Para el primer uso es necesario presionar la palanca del dispensador durante 3 minutos para sacar el aire en la línea.
- ▶ Los primeros 7 vasos de agua no deben consumirse después de la primera puesta en marcha o tras un largo tiempo de inactividad.
- ▶ Los primeros vasos de agua están a una temperatura mayor que los siguientes vasos. Esto es normal.
- ▶ Si prefiere el agua muy fría, coloque unos cubitos de hielo del contenedor de hielo en el vaso.
- ▶ Se debe retirar el agua de la bandeja, ya que podría derramarse cuando la puerta se abra y cierre.

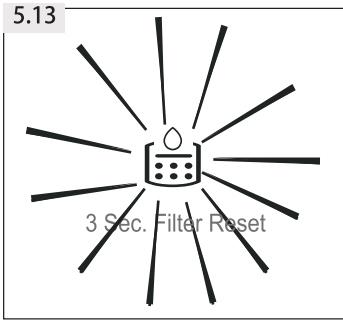

5.13 Indicador de cambio de filtro

Aproximadamente cada 6 meses, se enciende el testigo “Cambiar filtro” (Fig. 5.13). Esto indica que hay que cambiar el filtro de agua. Consulte MANTENIMIENTO Y LIMPIEZA.

El filtro en la tubería de agua absorbe las impurezas y hace que el agua/hielo esté limpio. Tras un largo periodo de uso, los cubitos de hielo pueden volverse más pequeños porque el filtro está bloqueado por impurezas.



Nota: Cambiar filtro:

- ▶ Para una calidad impecable de los cubitos de hielo, es importante cambiar el filtro de agua regularmente. Si la calidad del agua muestra signos de deterioro, ya sea visualmente o en el gusto, el filtro debe cambiarse antes de que el testigo indicador se encienda.
- ▶ Después de instalar un nuevo filtro, no se debe consumir la siguiente producción de cubitos de hielo (20 piezas aprox.) o agua (7 vasos aprox.).

5.13.1 Restablecer el indicador de cambio de filtro

Toque la tecla “C” (3 s para Restablecimiento del filtro) durante 3 segundos, el indicador “Cambiar filtro” (c) se oscurece.



Nota: Restablecer indicador de cambio de filtro

- ▶ Para evitar enfermedades, no desactive el indicador de cambio de filtro sin cambiar el filtro.

5.14 Consejos para almacenar alimentos frescos

5.14.1 Almacenamiento en el compartimento del frigorífico

- ▶ Mantenga la temperatura del frigorífico por debajo de 5 °C.
- ▶ Los alimentos calientes deben enfriarse a temperatura ambiente antes de guardarlos en el aparato.
- ▶ Los alimentos almacenados en el frigorífico deben lavarse y secarse antes de guardarse.
- ▶ Los alimentos que se vayan a almacenar deben estar debidamente sellados para evitar alteraciones de olor o sabor.
- ▶ No almacene cantidades excesivas de alimentos. Deje espacios entre los alimentos para permitir que el aire frío fluya a su alrededor, para un mejor y más homogéneo enfriamiento.
- ▶ Los alimentos que se consumen diariamente deben ponerse en la parte delantera de los estantes.

- ▶ Deje espacio entre los alimentos y las paredes interiores, permitiendo que el aire fluya. No almacene alimentos contra la pared trasera, ya que podrían congelarse contra la pared. Evite el contacto directo de los alimentos (especialmente los alimentos aceitosos o ácidos) con el revestimiento interior, ya que el aceite/ácido puede erosionarlo. Limpie la suciedad aceitosa/ácida siempre que la encuentre.
- ▶ Descongele los alimentos congelados en el compartimento del frigorífico. De esta manera, puede usar la comida congelada para disminuir la temperatura en el compartimento y ahorrar energía.
- ▶ El proceso de maduración de frutas y verduras, como calabacines, melones, papaya, plátano, piña, etc. puede acelerarse en el frigorífico. Por lo tanto, no es aconsejable guardarlos en el frigorífico. Sin embargo, la maduración de los frutos de color verde intenso puede fomentarse durante un cierto periodo de tiempo. Las cebollas, el ajo, el jengibre y otras hortalizas de raíz también deben almacenarse a temperatura ambiente.
- ▶ Los olores desagradables dentro del frigorífico son una señal de que algo se ha derramado y es necesario limpiarlo. Consulte MANTENIMIENTO Y LIMPIEZA.
- ▶ Se deben colocar diferentes tipos de alimentos en diferentes áreas de acuerdo con sus propiedades (Fig. 5.14.1):

5.14.1

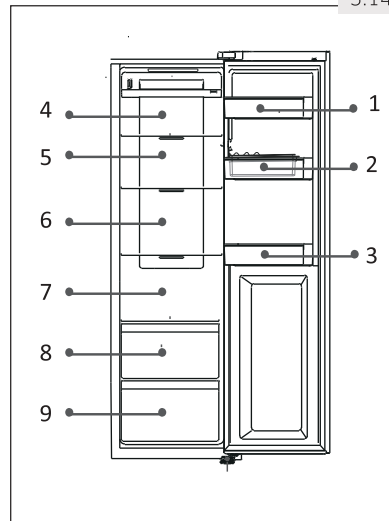

1. Mantequilla, queso, etc.
2. Huevos, conservas, especias, etc.
3. Bebidas y alimentos embotellados.
4. Encurtidos, alimentos enlatados, etc.
- 5/6 Productos cárnicos, pescado, alimentos crudos
7. Latas, productos lácteos, etc.
8. Frutas, verduras, lechuga, etc.
9. Carne cocinada, embutidos, etc.

5.14.2 Almacenamiento en el congelador

- ▶ Mantenga la temperatura del congelador a -18 °C.
- ▶ 12 horas antes de congelar los alimentos, encienda la función Supercongelación; para pequeñas cantidades de alimentos, son suficientes 4-6 horas.
- ▶ Los alimentos calientes deben enfriarse a temperatura ambiente antes de guardarlos en el congelador.
- ▶ Los alimentos cortados en pequeñas porciones se congelarán más rápido y es más fácil descongelarlos y cocinarlos. El peso recomendado de cada porción es inferior a 2,5 kg.

- ← Es mejor empaquetar la comida antes de ponerla en el congelador. El exterior del envase debe estar seco para evitar que las bolsas se peguen entre sí. Los envases deben ser inodoros, herméticos y sin tóxicos.
- ← Para evitar que los productos caduquen, anote la fecha de congelación, el plazo y el nombre del alimento en el envase según los periodos de almacenamiento de los diferentes alimentos.
- ← **ADEVERTENCIA:** El ácido, el álcali y la sal, etc. podrían erosionar la superficie interna del congelador. No coloque los alimentos que contienen estas sustancias (por ejemplo, el pescado) directamente en la superficie interna. El agua salada debe eliminarse inmediatamente del congelador.
- ← No exceda los tiempos de almacenamiento de alimentos recomendados por los fabricantes. Saque solo la cantidad necesaria de comida del congelador.
- ← Se deben colocar diferentes tipos de alimentos en diferentes áreas de acuerdo con sus propiedades (Fig. 5.14.2):

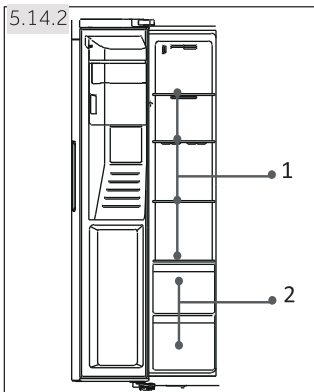

1. Artículos menos pesados, como helados, verduras, pan, etc.
2. Porciones grandes/más pesadas de alimentos, como cortes de carne para asar



Nota: Almacenamiento

- ← Mantenga una distancia de más de 10 mm entre el alimento y el sensor para garantizar el efecto de enfriamiento.
- ← Deje el cajón inferior del aparato cuando esté funcionando para garantizar el efecto de enfriamiento.
- ← Los alimentos que incluyen hielo (como helado, etc.) deben almacenarse dentro del compartimento del congelador en lugar de en los portabotellas. Los cambios de temperatura a los que están expuestos los portabotellas, causados por la apertura y el cierre de la puerta, pueden descongelar el alimento.
- ← Consuma rápidamente los alimentos descongelados. Los alimentos descongelados no pueden volver a congelarse a menos que se cocinen primero, de lo contrario pueden ser menor comestibles.

- ▶ No cargue cantidades excesivas de alimentos frescos en el compartimento del congelador. Consulte la capacidad de congelación del congelador en los DATOS TÉCNICOS o en la placa de características.
- ▶ Los alimentos pueden guardarse en el congelador a una temperatura de al menos $-18\text{ }^{\circ}\text{C}$ durante 2-12 meses, dependiendo de sus propiedades (por ejemplo, la carne: 3-12 meses, verduras: 6-12 meses)
- ▶ Cuando congele alimentos frescos, evite ponerlos en contacto con alimentos ya congelados. ¡Riesgo de descongelación!
- ▶ Descongele la comida congelada en el frigorífico. De esta manera, puede usar la comida congelada para disminuir la temperatura en el compartimento y ahorrar energía.

5.14.3 Cuando se almacenen alimentos comercialmente congelados, siga estas directrices:

- ▶ Siga siempre las directrices de los fabricantes en cuanto al tiempo de almacenamiento de los alimentos. ¡No exceda estas directrices!
- ▶ Intente que el tiempo entre la compra y el almacenamiento sea lo más corto posible para preservar la calidad de los alimentos.
- ▶ Compre alimentos congelados, que hayan sido almacenados a una temperatura de $-18\text{ }^{\circ}\text{C}$ o inferior.
- ▶ Evite comprar alimentos que tengan hielo o escarcha en el envase. Esto indica que los productos pueden haberse descongelado y congelado de nuevo parcialmente en algún momento. Las subidas de temperatura afectan a la calidad de los alimentos.



Consejos para ahorrar energía

- ▶ Asegúrese de que el aparato esté bien ventilado (ver INSTALACIÓN).
- ▶ No instale el aparato bajo la luz directa del sol o cerca de fuentes de calor (por ejemplo, estufas, calentadores).
- ▶ Evite una temperatura innecesariamente baja en el aparato. El consumo de energía aumenta cuanto más baja es la temperatura del aparato.
- ▶ Funciones como la supercongelación o el superenfriamiento consumen más energía.
- ▶ La comida caliente debe enfriarse antes de introducirla en el frigorífico.
- ▶ Abra la puerta del aparato lo menos posible y tan brevemente como pueda.
- ▶ No llene en exceso el aparato para evitar obstruir el flujo de aire.
- ▶ Evite el aire dentro del envase de los alimentos.
- ▶ Mantenga las juntas de la puerta limpias para que la puerta siempre se cierre correctamente.
- ▶ Descongele los alimentos congelados en el compartimento del frigorífico.

■ La configuración de mayor ahorro energético requiere que el aparato mantenga los cajones, la caja de alimentos y los estantes en el estado fresco de fábrica, y los alimentos deben colocarse lo más lejos posible sin bloquear la salida de aire del conducto.

7.1 Estantes ajustables

La altura de los estantes puede ajustarse para que se adapte a sus necesidades de almacenamiento.

Para reubicar un estante, primero retírelo levantando su borde trasero (1) y tirando de él (2) (Fig. 7.1).

Para reinstalarlo, póngalo en las pestañas de ambos lados y empújelo a la posición más retrasada hasta que la parte trasera del estante esté fija dentro de las ranuras laterales.

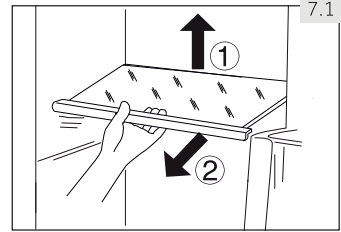

7.1



Aviso: estantes

Asegúrese de que todos los extremos de un estante estén nivelados.

7.2 Estantes de la puerta/portabotellas extraíbles

El portabotellas puede quitarse para limpiarlo:

1. Coloque las manos a cada lado del estante/portabotellas y levántelo hacia arriba (1) (Fig. 7.2).
2. Saque el portabotellas de la puerta (2).
3. Para insertar el estante de la puerta/portabotellas, los pasos anteriores se realizan en orden inverso.

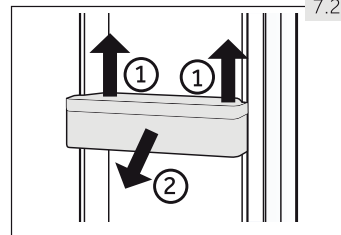

7.2

7.3 Cajón extraíble

Para retirar el cajón del compartimiento del frigorífico o del congelador, sáquelo al máximo (1), levántelo y retírelo (2) (Fig. 7.3).

Para insertar el cajón, los pasos anteriores se realizan en orden inverso.

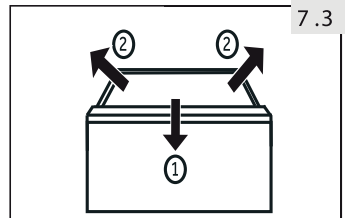

7.3

7.4 Contenedor de hielo

7.4.1 Detener la producción de hielo

Si no se necesita hielo o agua durante un largo período de tiempo, la válvula entre el suministro de agua y el aparato se puede apagar.

La caja de hielo debe limpiarse, secarse y volver a colocarse en el aparato para evitar la aparición de olores.

7.4.2 Retirada del contenedor de hielo (Fig. 7.4.2)

1. Agarre las dos asas laterales.
2. Levante el contenedor.
3. Saque el contenedor.

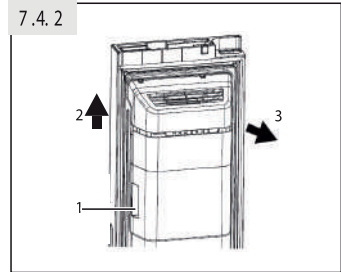
**7.4.3 Montaje del contenedor de hielo (Fig. 7.4.3)**

Para volver a montar el contenedor de hielo, el soporte en forma de U detrás del contenedor de hielo (1 en la Fig. 7.4.3) debe estar alineado con la estructura metálica correspondiente. Siga los pasos de 7.4.2 en el orden inverso.

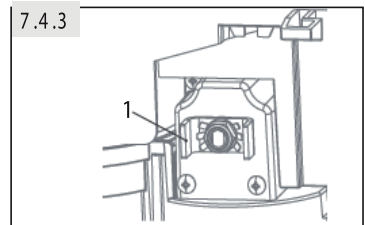
**Aviso: contenedor de hielo**

← La humedad puede condensar y congelar la caja de hielo en su posición.

7.5 Iluminación

La luz LED interior se enciende cuando se abre la puerta. El rendimiento de las luces no se ve afectado por ninguno de los otros aparatos.



ADVERTENCIA:

- ▶ Desconecte el aparato de la red eléctrica antes de limpiarlo.

8.1 Información general

Limpie el aparato cuando tenga poca o ninguna comida.

El aparato debe limpiarse cada cuatro semanas para garantizar un buen mantenimiento y para evitar los malos olores de los alimentos almacenados.



ADVERTENCIA:

- ▶ No limpie el electrodoméstico con cepillos duros, cepillos de alambre, detergente en polvo, gasolina, acetato de pentilo, acetona u otras soluciones orgánicas similares, soluciones ácidas o alcalinas. Utilice un detergente especial para frigoríficos para evitar daños.
- ▶ No rocíe ni lave el electrodoméstico durante las operaciones de limpieza.
- ▶ No utilice agua pulverizada o vapor para limpiar el electrodoméstico.
- ▶ No limpie los estantes de vidrio que estén fríos con agua caliente. Un cambio repentino de temperatura puede hacer que el vidrio se rompa.
- ▶ No toque la superficie interior del compartimento de almacenamiento del congelador, especialmente con las manos húmedas, ya que las manos pueden congelarse en la superficie.
- ▶ En caso de calefacción, compruebe el estado de los productos congelados.

- ▶ Mantenga siempre limpia la junta de la puerta.
- ▶ Limpie el interior y la carcasa del aparato con una esponja humedecida en agua tibia y detergente neutro (Fig. 8.1).
- ▶ Enjuague y seque con un paño suave.
- ▶ Limpie los accesorios solo con agua tibia y detergente neutro.
- ▶ No limpie ninguna de las piezas del aparato en el lavavajillas.
- ▶ Espere al menos 5 minutos antes de reiniciarlo, ya que un arranque frecuente podría dañar el compresor.

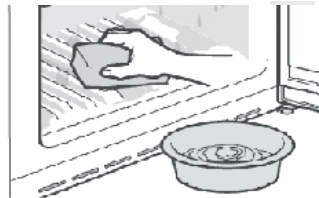

8.2 Limpieza del contenedor de hielo

Limpie el contenedor de hielo periódicamente con agua tibia, especialmente si los cubitos de hielo envejecen y se vuelven rancios. Seque bien el contenedor antes de volver a colocarlo en el aparato para evitar que los cubitos de hielo se adhieran a las paredes.

8.3 Descongelación

La descongelación del frigorífico y del congelador se realiza automáticamente; no es necesario realizarlo de manera manual.

8.4 Sustitución de las luces LED



ADVERTENCIA:

- ▶ No cambie la luz LED usted mismo. Solo debe ser reemplazada por el fabricante o el agente de servicio autorizado.

Las luces adoptan LED como su fuente de luz, con un bajo consumo de energía y una larga vida útil. Si se produce alguna anomalía, póngase en contacto con el servicio de atención al cliente. Consulte el SERVICIO DE ATENCIÓN AL CLIENTE.

Parámetros de las luces: 12 V; máx. 3 W

8.5 Sustitución del filtro

El filtro de agua debe cambiarse aproximadamente cada 6 meses, cuando el testigo indicador “Cambiar filtro” (c) se encienda (Fig. 5.13).

El conjunto de filtros se puede pedir a través del SERVICIO DE ATENCIÓN AL CLIENTE.



ADVERTENCIA:

- ▶ Antes de reemplazar el filtro, desactive el aparato y desconecte el enchufe de la toma de corriente.
- ▶ Corte el suministro de agua.

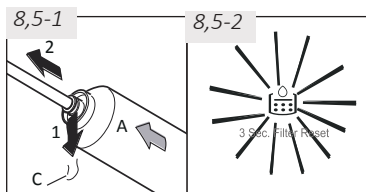

1. Retire (1) el clip de bloqueo (C) a ambos lados del filtro (A) y desconecte las dos tuberías (2) (Fig. 8.5-1).
2. Instale el nuevo filtro en la posición correcta; la flecha muestra la dirección del flujo de agua. Repita el paso 1 en orden inverso.
3. Enchufe el aparato y abra la lengüeta del agua para limpiar las mangueras.
4. Restablezca el indicador “Cambiar filtro”: Toque la tecla “C” (Restablecimiento del filtro) durante 3 segundos, el testigo “c” se apaga (Fig. 8.5-2).



ADVERTENCIA:

- ▶ ¡Asegúrese siempre de que la conexión esté en buen estado, seca y sin fugas!
- ▶ Compruebe que la manguera no esté aplastada, torcida o retorcida.

8.6 Inactividad durante un periodo de tiempo prolongado

Si el aparato no se utiliza durante mucho tiempo y no desea utilizar la función Vacaciones para el frigorífico:

- ▶ Corte el suministro de agua (unas horas antes de apagar el aparato).
- ▶ Saque los alimentos.
- ▶ Vacíe y limpie el contenedor de hielo.
- ▶ Desenchufe el cable de corriente.
- ▶ Limpie el aparato como se describe arriba.
- ▶ Mantenga las puertas abiertas para evitar la formación de malos olores en el interior.
- ▶ Monte un nuevo filtro del próximo uso.



Nota: Apagado

- ▶ Apague el aparato solo si es estrictamente necesario.

8.7 Movimiento del aparato

- ▶ Retire toda la comida y desenchufe el aparato.
- ▶ Asegure los estantes y otras partes móviles del frigorífico y el congelador con cinta adhesiva.
- ▶ No incline el aparato más de 45° para evitar dañar el sistema de refrigeración.



ADVERTENCIA:

- ▶ No levante el aparato por las asas.
- ▶ Nunca coloque el aparato horizontalmente en el suelo.

Muchos de los problemas que se producen se pueden solucionar sin tener experiencia. En caso de un problema, compruebe todas las posibilidades mostradas y siga las siguientes instrucciones antes de ponerse en contacto con un servicio posventa. Consulte el SERVICIO DE ATENCIÓN AL CLIENTE.



ADVERTENCIA:

- ▶ Antes del mantenimiento, desactive el electrodoméstico y desconecte el enchufe de la toma de corriente.
- ▶ El equipo eléctrico solo debe ser reparado por electricistas cualificados, ya que las reparaciones inadecuadas pueden causar daños considerables.
- ▶ Para evitar riesgos, el fabricante, su representante de servicio o cualquier otra persona cualificada deben cambiar el suministro de alimentación que esté dañado.

9.1 Tabla de resolución de problemas

Problema	Posible causa	Posible solución
El compresor no funciona.	<ul style="list-style-type: none"> • El enchufe no está conectado a la toma eléctrica. • El aparato está en el ciclo de descongelación. 	<ul style="list-style-type: none"> • Conecte el enchufe.
El aparato funciona con frecuencia o funciona durante demasiado tiempo.	<ul style="list-style-type: none"> • La temperatura interior o exterior es demasiado alta. • El aparato ha estado apagado durante un tiempo. • El aparato no está cerrado herméticamente. • La puerta se ha abierto demasiadas veces o durante demasiado tiempo. • La temperatura del congelador es demasiado baja. • La junta de la puerta está sucia, desgastada, agrietada o mal empaquetada. • La circulación de aire requerida no está garantizada. • La máquina de hielo está funcionando. 	<ul style="list-style-type: none"> • Esto es normal en la descongelación automática. • En este caso, es normal que el aparato funcione más tiempo. • Normalmente, el aparato tarda de 8 a 12 horas en enfriarse completamente. • Cierre la puerta y asegúrese de que el aparato esté sobre una superficie plana y que no haya alimentos o recipientes que sobresalgan de la puerta. • No abra la puerta con demasiada frecuencia. • Ponga la temperatura más alta hasta que obtenga una temperatura satisfactoria en el frigorífico. La temperatura del frigorífico tarda 24 horas en estabilizarse. • Limpie la junta de la puerta o pida al servicio de atención al cliente que la cambie. • Garantice una ventilación adecuada. • Esto es normal. La máquina de hielo añade carga de trabajo adicional.

Problema	Posible causa	Posible solución
El interior del frigorífico está sucio y/o huele mal.	<ul style="list-style-type: none"> • El interior del frigorífico necesita limpiarse. • Se guardan alimentos de olor fuerte en el frigorífico. 	<ul style="list-style-type: none"> • Limpie el interior del frigorífico. • Envuelva bien la comida.
El interior del aparato está demasiado frío.	<ul style="list-style-type: none"> • La temperatura seleccionada es demasiado baja. • La función de Superenfriamiento/ Supercongelación está activada o está funcionando demasiado tiempo. 	<ul style="list-style-type: none"> • Restablezca la temperatura. • Apague la función Superenfriamiento/ Supercongelación.
El interior del aparato no está suficientemente frío.	<ul style="list-style-type: none"> • La temperatura es demasiado alta. • Se han guardado productos demasiado calientes. • Se ha almacenado demasiada comida a la vez. • Los alimentos están demasiado cerca unos de los otros. • Una puerta del aparato no está cerrada herméticamente. • La puerta se ha abierto demasiadas veces o durante demasiado tiempo. 	<ul style="list-style-type: none"> • Restablezca la temperatura. • Enfríe siempre los alimentos antes de guardarlos. • Almacene siempre pequeñas cantidades de comida. • Deje un espacio entre varios alimentos que permita el flujo de aire. • Cierre la puerta. • No abra la puerta con demasiada frecuencia.
Formación de humedad en el interior del compartimento del frigorífico.	<ul style="list-style-type: none"> • La temperatura es demasiado alta y hay demasiada humedad. • Una puerta del aparato no está cerrada herméticamente. • La puerta se ha abierto demasiadas veces o durante demasiado tiempo. • Los recipientes de comida o líquidos se han dejado abiertos. 	<ul style="list-style-type: none"> • Aumente la temperatura. • Cierre la puerta. • No abra la puerta con demasiada frecuencia. • Deje que los alimentos calientes se enfríen a temperatura ambiente y cubra los alimentos y los líquidos.
La humedad se acumula en la superficie exterior de los frigoríficos o entre las puertas.	<ul style="list-style-type: none"> • La temperatura es demasiado alta y hay demasiada humedad. • La puerta no está bien cerrada. El aire frío del aparato y el aire caliente del exterior se condensan. 	<ul style="list-style-type: none"> • Esto es normal en clima húmedo y cambiará cuando baje la humedad. • Asegúrese de que la puerta esté bien cerrada.

Problema	Posible causa	Posible solución
Hielo duro y escarcha en el compartimento del congelador.	<ul style="list-style-type: none"> • Los alimentos no estaban bien envasados. • Una puerta o un cajón no están bien cerrados. • La puerta se ha abierto demasiadas veces o durante demasiado tiempo. • La junta de la puerta está sucia, desgastada, agrietada o mal emparejada. • Algo en el interior impide que la puerta se cierre correctamente. 	<ul style="list-style-type: none"> • Envase siempre bien la comida. • Cierre la puerta/cajón. • No abra la puerta con demasiada frecuencia. • Limpie la junta de la puerta o cámbiela por otra nueva. • Ajuste la posición de los estantes, los estantes de la puerta o los cajones para permitir que la puerta se cierre.
La puerta no se cierra correctamente. El aparato hace un ruido extraño.	<ul style="list-style-type: none"> • El frigorífico no está nivelado. • El aparato no está instalado en un suelo plano. • El aparato toca algún objeto a su alrededor. 	<ul style="list-style-type: none"> • Asegúrese de que el suelo sea firme y plano. Adapte los pies ajustables. • Ajuste las patas para nivelar el aparato. • Retire los objetos alrededor del aparato.
Las gotas de agua se acumulan en los cajones inferiores del frigorífico. Se puede oír un ligero sonido, similar al del agua que fluye. Se oye un pitido de alarma. Se oye un leve zumbido.	<ul style="list-style-type: none"> • Los niveles de humedad son demasiado altos. • Esto es normal. • La puerta está abierta. • El sistema anticondensación está funcionando. 	<ul style="list-style-type: none"> • Suba la temperatura del compartimento del frigorífico. • - • Cierre la puerta. • Esto evita la condensación y es normal.
El sistema de iluminación o refrigeración interior no funciona.	<ul style="list-style-type: none"> • El enchufe no está conectado a la toma eléctrica. • La fuente de alimentación no está en buen estado. • La luz LED es automática. • El interruptor de la luz está bloqueado. 	<ul style="list-style-type: none"> • Conecte el enchufe. • Revise la instalación eléctrica. ¡Llame a su empresa de suministro eléctrico! • Llame al servicio técnico para cambiar la luz. • Desconecte el suministro eléctrico. Localice el interruptor de la luz y muévelo unas cuantas veces para ver si esto hace que salga la comida atascada. • -
Los lados del armario y la tira de la puerta se calientan.	<ul style="list-style-type: none"> • Esto es normal. 	<ul style="list-style-type: none"> • -

Problema	Posible causa	Posible solución
<p>No se puede obtener agua ni cubitos de hielo del dispensador de agua.</p>	<ul style="list-style-type: none"> • El grifo de agua está cerrado. • La manguera de entrada está retorcida. • La presión del agua es inferior a 0,15 MPa • El filtro está bloqueado • La puerta no está completamente cerrada. • La función Agua fría/Ice Maker no está activada • No hay cubitos de hielo en el contenedor • Los cubitos de hielo se pegan entre sí. • La temperatura del congelador es demasiado alta. <p>Tenga en cuenta que puede tardar hasta 12h</p>	<ul style="list-style-type: none"> • Compruebe el grifo de agua. • Revise la manguera de entrada. • Compruebe la presión del agua. • Cambie el filtro. • Cierre la puerta. • Activar la función Agua fría/Ice Maker • Espere hasta que se suministren cubitos de hielo. • Saque los cubitos de hielo, sepárelos y vuelva a ponerlos en su contenedor. • Baje la temperatura del congelador. <p>para producir los primeros cubitos de hielo.</p>
<p>Solo se producen cubitos pequeños de hielo.</p>	<ul style="list-style-type: none"> • Se debe cambiar el filtro. • La presión del agua es inferior a 0,15 MPa 	<ul style="list-style-type: none"> • Cambie el filtro • Compruebe la presión del agua
<p>El dispensador de hielo está atascado.</p>	<ul style="list-style-type: none"> • El agua se ha congelado en el eje del contenedor de hielo. El eje empuja el hielo hacia fuera. • Los cubitos de hielo se atascan entre la máquina de hielo y el contenedor de hielo. • Se han puesto otros cubitos de hielo en el contenedor de hielo. 	<p>Retire el contenedor de hielo. Limpie y seque el eje. Reemplace el contenedor de hielo.</p> <p>Retire los cubitos de hielo entre la máquina de hielo y el contenedor de hielo.</p> <ul style="list-style-type: none"> • Solo se pueden dispensar cubitos de hielo producidos por la función Ice Maker.
<p>Los cubitos de hielo huelen y saben mal.</p>	<p>La función Ice Maker no se utiliza con frecuencia.</p> <p>Los alimentos sin envasar se almacenan en el compartimento del congelador.</p>	<ul style="list-style-type: none"> • El hielo puede absorber el olor de otras sustancias. Deseche los cubitos de hielo.
<p>Se escucha un sonido como de agua fluyendo o cubos de hielo cayendo</p>	<ul style="list-style-type: none"> • Esto es normal cuando la función de hielo o agua está activada 	
<p>Hay fugas de agua del aparato</p>	<ul style="list-style-type: none"> • La presión del agua es demasiado alta. • Mangueras de agua dañadas. 	<ul style="list-style-type: none"> • Corte la fuente de alimentación, cierre la pestaña del agua y póngase en contacto con el Servicio de Atención al Cliente

Problema	Posible causa	Posible solución
El panel de control muestra un código de error.	<ul style="list-style-type: none"> Se ha producido un problema eléctrico. 	<ul style="list-style-type: none"> Llame al Servicio de Atención al Cliente.

9.2 Interrupción de electricidad

En caso de un corte de electricidad, la comida debe permanecer fría durante unas 5 horas. Siga estos consejos durante una interrupción prolongada de la electricidad, especialmente en verano:

- ▶ Abra la puerta/cajón el menor número de veces posible.
- ▶ No ponga comida adicional en el aparato durante un corte de electricidad.
- ▶ Si se notifica previamente una interrupción de la energía eléctrica y la duración de la misma es superior a 5 horas, haga un poco de hielo y póngalo en un recipiente en la parte superior del compartimento del frigorífico.
- ▶ Se requiere una inspección de los alimentos inmediatamente después de la interrupción.
- ▶ Como la temperatura en el frigorífico aumentará durante un corte de corriente u otro fallo, el periodo de almacenamiento y la calidad de los alimentos se reducirá. Todo alimento que se descongele debe consumirse o cocinarse y volverse a congelar (cuando proceda) poco después para evitar riesgos para la salud.



Nota: Función de memoria durante la interrupción de la electricidad

Después de la restauración de la energía, el aparato continúa con los ajustes que se establecieron antes de la interrupción.

10.1 Desembalaje



ADVERTENCIA:

- ▶ El aparato es pesado. Maneje siempre el aparato al menos entre dos personas.
- ▶ Mantenga todos los materiales de embalaje fuera del alcance de los niños y deséchelos de forma respetuosa con el medio ambiente.

- ▶ Saque el aparato del embalaje.
- ▶ Retire todos los materiales de embalaje, incluyendo la película protectora transparente.

10.2 Condiciones ambientales

La temperatura ambiente siempre debe estar entre 10 °C y 38 °C, ya que puede influir en la temperatura interior del aparato y en su consumo de energía. No instale el aparato cerca de otros aparatos que emitan calor (hornos, frigoríficos) sin aislamiento.

- Temperatura extendida (SN): este aparato frigorífico está destinado a utilizarse a temperaturas ambiente que oscilan entre 10 °C y 32 °C.
- Temperatura (N): este aparato frigorífico está destinado a utilizarse a temperaturas ambiente que oscilan entre 16 °C y 32 °C.
- Subtropical(ST): este aparato frigorífico está destinado a utilizarse a temperaturas ambiente que oscilan entre 16 °C y 38 °C.
- Tropical (T): este aparato frigorífico está destinado a utilizarse a temperaturas ambiente que oscilan entre 16 °C y 43 °C.

10.3 Requisitos de espacio

Espacio necesario cuando se abre la puerta (Fig. 10.3):

Ancho del aparato: 158,8 cm Profundidad del aparato:

110,3 cm

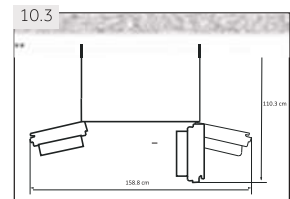

10.4 Sección transversal del ventilador

Para lograr una ventilación suficiente del aparato por razones de seguridad, se debe respetar la información de las secciones transversales de ventilación requeridas (Fig. 10.4).

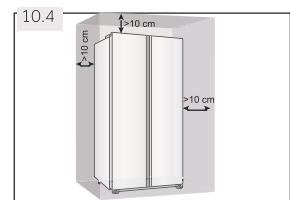

Nota: Para un aparato independiente: este aparato frigorífico no está diseñado para montarse empotrado en un armario.

10.5 Conexión de agua corriente

Siga las instrucciones de instalación a continuación (Fig. 10.5-1 a Fig. 10.5-5).



ADVERTENCIA:

- ← Se recomienda que el aparato lo instale un técnico cualificado.
- ← Asegúrese de que el enchufe esté desconectado de la toma de corriente.
- ← Asegúrese de que el suministro de agua esté bloqueado.
- ← Una válvula de cierre que debe ser fácilmente accesible después de la instalación debe instalarse entre la manguera y la conexión de agua doméstica para poder interrumpir el suministro de agua si es necesario.
- ← Conecte solo al suministro de agua fría.
- ← Utilice solo el juego de mangueras suministrado para la conexión.



ADVERTENCIA:

- ← Conéctese únicamente al suministro de agua potable. El filtro de agua solo filtra las impurezas en el agua y hace que el hielo esté limpio y sea higiénico. No puede esterilizar ni destruir gérmenes u otras sustancias dañinas.
- ← Una presión de agua demasiado alta en la manguera puede dañar el aparato. Instale un reductor de presión cuando la presión del agua en la manguera exceda los 0,6 MPa.
- ← Antes de la conexión, compruebe si el agua está limpia.



Nota: Conexión del agua

- ← La presión del agua fría tiene que ser de 0,15-0,6 MPa.
- ← La longitud máxima permitida de la manguera de agua es de 8 metros. Las mangueras más largas afectará la producción de cubitos de hielo y de agua fría.
- ← La temperatura ambiente tiene que ser como mínimo de 0 °C.
- ← Mantenga la manguera de agua alejada de las fuentes de calor.

1. Corte la tubería en dos partes con la longitud requerida para conectar el filtro (A) con el aparato (B1) y el grifo de agua (B2) (Fig. 10.5-1). Asegúrese de obtener un corte cuadrado usando un cuchillo afilado.

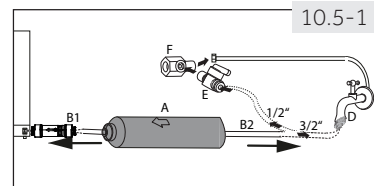

2. Introduzca la tubería (B1) de aprox. 12 mm de profundidad en el accesorio de montaje del filtro de agua (A) (Fig. 10.5-2). Asegúrese de instalar el filtro en la dirección correcta. La flecha muestra la dirección del flujo de agua.
3. Fije la tubería con un clip de bloqueo (C) de acuerdo con la Fig. 10.5-3.
4. Repita los pasos 2 y 3 con la tubería (B2) al otro lado del filtro
5. Conecte el extremo de la tubería (B2) a uno de los adaptadores "D" o "E y F" que se adapte al colector de agua (Fig. 10.5-4).
6. Retire el tapón de la válvula en la parte posterior del aparato (Fig. 10.5-5).
7. Conecte el extremo de B1 a la válvula en la parte posterior del aparato (Fig. 10.5-6).
8. Abra la pestaña de agua para comprobar si el sistema está libre de fugas y enjuague la tubería.

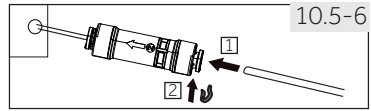
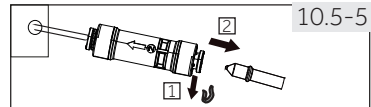
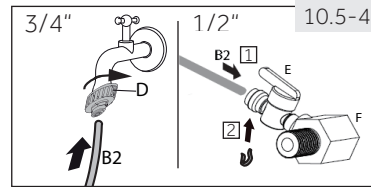
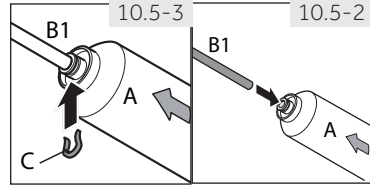

ADVERTENCIA:

- ← Asegúrese de que las conexiones estén siempre en buen estado, secas y sin fugas.
- ← Compruebe que la manguera no esté aplastada, torcida o retorcida.

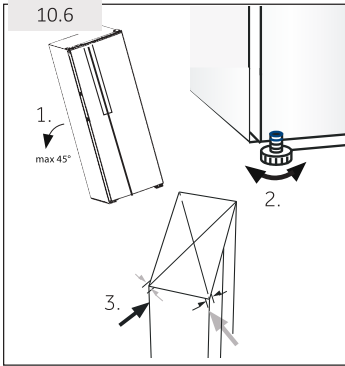

10.6. Alineación del aparato

El aparato debe colocarse en una superficie plana y firme.

1. Incline el aparato ligeramente hacia atrás (Fig. 10.6).
2. Ajuste las patas en el nivel deseado. Asegúrese de que la distancia a la pared en los lados de la bisagra es de al menos 10 cm.
3. La estabilidad puede comprobarse por medio de golpes alternos en las diagonales. El ligero balanceo debe ser el mismo en ambas direcciones. De lo contrario, el marco se puede deformar; el resultado son posibles fugas en los burletes de las puertas. Una leve inclinación hacia atrás facilita el cierre de las puertas.

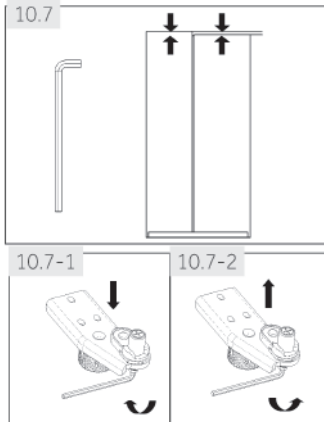

10.7. Ajuste de las puertas

Si las puertas todavía no están a nivel después de nivelarlas mediante las patas, este desajuste puede remediarse girando el eje de elevación de la bisagra en la esquina inferior derecha de la puerta del frigorífico con una llave inglesa (Fig. 10.7)

- Gire en el sentido de las agujas del reloj el eje de elevación con la llave para bajar la altura de la puerta (Fig. 10.7-1).
- Gire el eje de elevación en sentido contrario a las agujas del reloj con la llave para levantar la altura de la puerta (Fig. 10.7-2).



ADVERTENCIA:

No ajuste excesivamente el eje de elevación de la bisagra a una altura que provoque que el eje se salga de su posición original bloqueada. (Rango de altura ajustable: 3 mm)

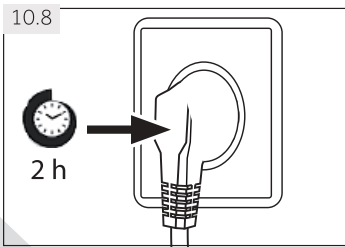

10.8 Tiempo de espera

Para el aceite de lubricación sin mantenimiento que se encuentra en la cápsula del compresor. Este aceite puede pasar por el sistema de tuberías cerradas durante el transporte inclinado. Antes de conectar el aparato a la fuente de alimentación, debe esperar al menos 2 horas (Fig. 10.8) para que el aceite vuelva a la cápsula.

10.9 Conexión eléctrica

Antes de cada conexión, compruebe que:

- ← El enchufe y el fusible de la fuente de alimentación son apropiados según la placa de datos.
- ← La toma de corriente está conectada a tierra y no hay regletas eléctricas ni alargos.
- ← El enchufe y la toma de corriente cumplen estrictamente las normas.

Conecte el enchufe a una toma de corriente doméstica debidamente instalada.



ADVERTENCIA:

Para evitar riesgos, el servicio de atención al cliente debe sustituir cualquier cable de alimentación dañado (véase la tarjeta de garantía).

10.10 Desmontaje e instalación de las puertas

En caso de que necesite retirar las puertas del aparato, siga las instrucciones de desmontaje e instalación de la puerta a continuación (Fig. 10.10).



ADVERTENCIA:

- ← Antes de realizar esta operación, desactive el electrodoméstico y desconecte el enchufe de la toma de corriente.
- ← Bloquee el suministro de agua.
- ← El aparato es pesado. Maneje siempre el aparato al menos entre dos personas.
- ← No incline el aparato más de 45° ni lo coloque horizontalmente en el suelo.
- ← La puerta puede caerse y herir a las personas, o dañarse durante estos pasos, proceda con cuidado al retirar e instalar las puertas.

1. Suelte el lado izquierdo de dos acopladores de agua en la esquina delantera izquierda en la parte inferior del aparato: mantenga presionado la abrazadera como se muestra y retire la tubería de agua. (Fig. 10.10-1).

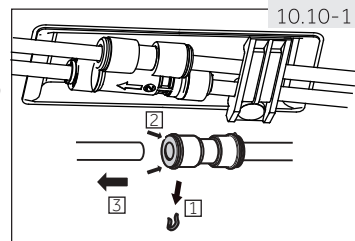

2. Afloje el tornillo de la cubierta de la bisagra y retire la cubierta (Fig. 10.10-2). Al retirar la puerta del congelador, desconecte todos los cables excepto el cable de puesta a tierra.

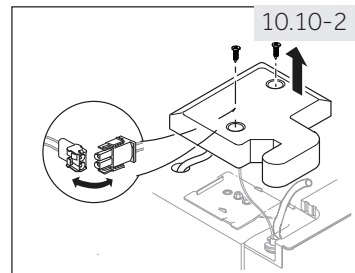

3. Afloje los tornillos que sostienen la bisagra superior en su posición y luego retire la bisagra (Fig. 10.10- 3).
4. Levante la puerta para retirarla (Fig. 10.10-4). Al retirar la puerta del congelador, levántela lo suficientemente alto como para extraer la conexión de agua de la parte inferior del aparato.
5. Vuelva a colocar la puerta invirtiendo los pasos de extracción. Asegúrese de que el cable de conexión a tierra esté fijado por el tornillo.
6. Vuelva a instalar la conexión de agua.

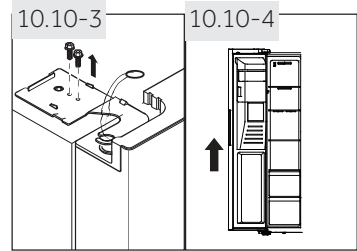
**Nota: Puerta del frigorífico**

Las imágenes muestran el desmontaje de la puerta del congelador. Para la puerta del frigorífico, utilice las piezas correspondientes del otro lado.

11.1 Ficha del producto según el reglamento (UE) N° 2019/2016

Marca comercial	Haier
Identificador del modelo	HSR3918FI*/HSOBPIF9183/HSOGPIF9183
Categoría del modelo	Frigorífico-congelador
Clase de eficiencia energética	F
Consumo anual de energía (kWh/año) ¹⁾	393
Volumen de enfriamiento (L)	337
Volumen de congelación (L)	178
Número de estrellas	
Temperatura de otros compartimentos > 14 °C	No corresponde
Sistema no frost	Si
Tiempo de aumento de la temperatura (h)	5
Capacidad de congelación (kg/24 h)	10
Clase climática	SN-N-ST
Este aparato está destinado a ser utilizado a una temperatura ambiente de entre 10 °C y 38 °C.	
Clase de emisión de ruido y emisiones de ruido acústico en el aire (db (A) re 1pW)	C(40)
Tipo	Autónomo

¹⁾ basado en los resultados de la prueba estándar durante 24 horas. El consumo real de energía dependerá de la forma en que se utilice el aparato y de su ubicación.

11.2 Datos técnicos adicionales

Volumen total de almacenamiento (L)	515
Voltaje / Frecuencia	220-240V~/50 Hz
Potencia de entrada de descongelación (W)	200
Fusible principal (A)	15
Refrigerante	R600a
Presión del agua en MPa	0,15-0,6
Dimensiones (H/W/D en mm)	1775/908/659

11.3 Normas y directivas

Este producto cumple los requisitos de todas las directivas de la CE aplicables con las normas armonizadas correspondientes, que prevén el marcado CE.

Recomendamos acudir a nuestro servicio de atención al cliente de Haier y el uso de repuestos originales.

Si tiene un problema con su aparato, primero revise la sección de RESOLUCIÓN DE PROBLEMAS.

Si no puede encontrar una solución allí, póngase en contacto con

- ▶ su distribuidor local o
- ▶ el área de Servicio y Soporte en www.haier.com, donde puede encontrar números de teléfono y preguntas frecuentes y donde puede activar la reclamación de servicio.

Para ponerse en contacto con nuestro Servicio, asegúrese de tener los siguientes datos disponibles.

La información se puede encontrar en la placa de características.

Modelo _____ N.º de Serie _____

Compruebe también la tarjeta de garantía suministrada con el producto en caso de garantía.

Para consultas comerciales generales, consulte a continuación nuestras direcciones en Europa:

Direcciones europeas Haier			
País*	Dirección	País*	Dirección
Italia	Haier Europe Trading SRL Via De Cristoforis, 12 21100 Verese ITALIA	Francia	Haier France SAS 3-5 rue des Graviers 92200 Neuilly sur Seine FRANCIA
España Portugal	Haier Iberia SL Pg. García Faria, 49-51 08019 Barcelona ESPAÑA	Bélgica-FR Bélgica-NL Países Bajos Luxemburgo	Haier Benelux SA Anderlecht Route de Lennik 451 BÉLGICA
Alemania/ Austria	Haier Deutschland GmbH Hewlett-Packard-Str. 4 D-61352 Bad Homburg ALEMANIA	Polonia Chequia Hungría Grecia Rumanía Rusia	Haier Poland Sp. zo.o. Al. Jerozolimskie 181B 02-222 Warszawa POLONIA
Reino Unido	Haier Appliances UK Co.Ltd. One Crown Square Church Street East Woking, Surrey, GU21 6HR RU		

*Para obtener más información, consulte www.haier.com

***Duración de la garantía del aparato frigorífico:**

La garantía mínima es: 2 años para los países de la UE, 3 años para Turquía, 1 año para el Reino Unido, 1 año para Rusia, 3 años para Suecia, 2 años para Serbia, 5 años para Noruega, 1 año para Marruecos, 6 meses para Argelia, en Túnez no se requiere garantía legal.

***El periodo de piezas de repuesto para la reparación del aparato:**

Los termostatos, sensores de temperatura, placas de circuitos impresos y fuentes de luz están disponibles durante un período mínimo de siete años después de la comercialización de la última unidad del modelo.

Tiradores, bisagras de puerta, bandejas y cestas durante un periodo mínimo de siete años y juntas de puerta durante un periodo mínimo de 10 años, tras la comercialización de la última unidad del modelo.

***Asistencia técnica**

Para ponerse en contacto con la asistencia técnica, visite nuestro sitio web: <https://corporate.haier-europe.com/en/> En la sección "sitio web", elija la marca de su producto y su país. Se le redirigirá al sitio web específico donde puede encontrar el número de teléfono y el formulario para ponerse en contacto con la asistencia técnica

* Para obtener más información sobre el producto, consulte: <https://eprel.ec.europa.eu/>