

# SOGE LUX

## MANUEL D'UTILISATION

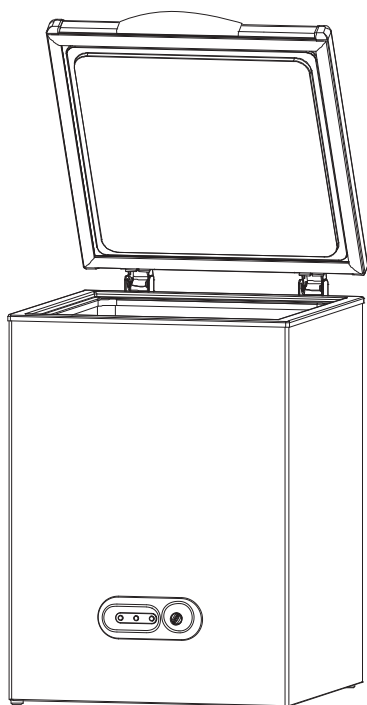

**CB1020**

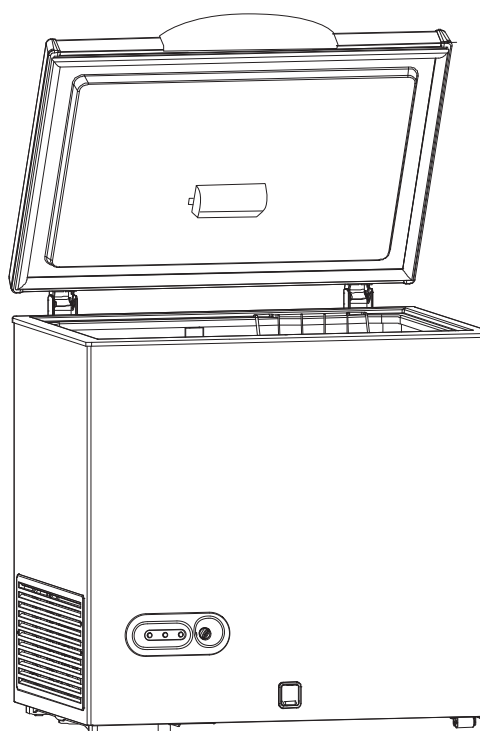

**CB2090  
CB2780  
CB3490  
CB4110  
CB4700**

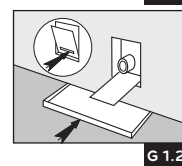
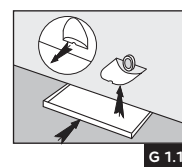
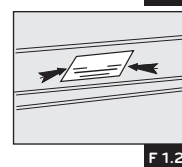
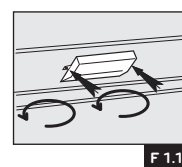
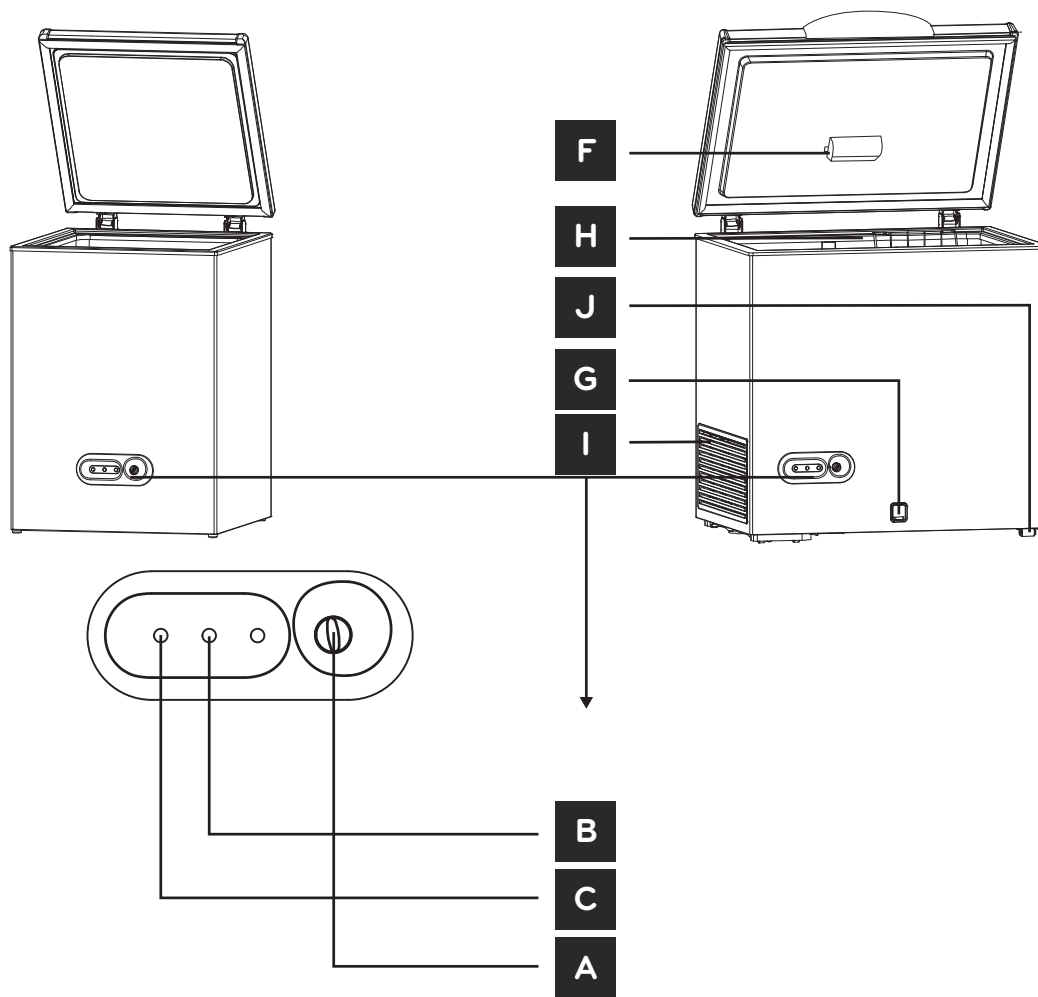

INFORMATIONS DE SÉCURITÉ _____	2
INSTALLATION _____	5
L'APPAREIL _____	5
SETTING UP THE APPLIANCE _____	5
UTILISATION EFFICACE DE L'APPAREIL _____	6

ENERGY SAVING _____	6
DÉPANNAGE _____	7
INFORMATION SUR LE PRODUIT _____	8
SERVICE CLIENTS _____	8
DONNÉES TECHNIQUES _____	9

## INFORMATIONS DE SÉCURITÉ

### ATTENTION

**Lire attentivement les avertissements contenus dans ce livret car ils fournissent des indications importantes pour la sécurité de l'installation, de l'utilisation et de l'entretien.**

**Le fabricant ne pourra être tenu pour responsable des blessures et dégâts résultant d'une mauvaise installation ou utilisation. Conservez toujours les instructions dans un lieu sûr et accessible pour vous y référer ultérieurement.**

Votre appareil est construit aux normes de sûreté électrique (2014/35/UE).

Il répond également aux normes (2014/30/UE) sur la prévention et l'élimination de l'interférence par radio.

- Conservez ce manuel pour toute référence ultérieure.
- Le Fabricant se réserve le droit de changer les caractéristiques des modèles sans avis préalable.
- Certains modèles peuvent ne pas disposer de la totalité des accessoires signalés.

**Mise en Garde: Cet appareil doit être relié à la terre.**

**1.** Cet appareil ne doit pas être installé à l'extérieur, même à l'abri d'un appentis, il est extrêmement dangereux de le laisser exposé à la pluie et aux orages.

**2. Sécurité des enfants et des personnes vulnérables.**

• Cet appareil peut être utilisé par des enfants âgés d'au moins 8 ans et par

des personnes ayant des capacités physiques, sensorielles ou mentales réduites ou dénuées d'expérience ou de connaissance, s'ils sont correctement surveillés ou si des instructions relatives à l'utilisation de l'appareil en toute sécurité leur ont été données et s'ils comprennent les risques encourus.

- Les enfants entre 3 et 8 ans et les personnes ayant un handicap très important et complexe doivent être tenus à l'écart de l'appareil, à moins d'être surveillés en permanence.

- Les enfants de moins de 3 ans doivent être tenus à l'écart de l'appareil, à moins d'être surveillés en permanence.
- Ne laissez pas les enfants jouer avec l'appareil.

- Le nettoyage et l'entretien ne doivent pas être effectués par des enfants sans surveillance.

- Ne laissez pas les emballages à la portée des enfants et jetez-les convenablement.

### 3. Sécurité générale

- Cet appareil est conçu pour un usage domestique et des applications équivalentes, notamment :

- bâtiments de ferme, cuisines réservées aux employés dans les magasins, bureaux et autres lieux de travail;

- l'utilisation par les clients des hôtels, motels, des environnements du type chambres d'hôtes et autres environnements à caractère résidentiel. Cet appareil ne convient que pour refroidir / conserver les aliments. Il ne convient pas à un usage commercial

et / ou au stockage de substances autres que les aliments. Une telle utilisation entraînera l'annulation de la garantie de l'appareil. Le fabricant ne sera pas tenu responsable des dommages et / ou blessures résultant d'une utilisation inappropriée de l'appareil.

- Pour éviter la contamination des aliments, respectez les instructions suivantes :

- n'ouvrez pas le couvercle pendant de longues durées ;

- nettoyez régulièrement les surfaces pouvant être en contact avec les aliments et les systèmes d'évacuation accessibles ;

- **AVERTISSEMENT** : Veillez à ce que les orifices de ventilation, situés dans l'enceinte de l'appareil ou dans la structure intégrée, ne soient pas obstrués.

- **AVERTISSEMENT** : N'utilisez aucun dispositif mécanique ou autre moyen pour accélérer le processus de dégivrage, hormis ceux recommandés par le fabricant.

- **AVERTISSEMENT** : N'endommagez pas le circuit de réfrigération.

- **AVERTISSEMENT** : N'utilisez pas d'appareils électriques à l'intérieur des compartiments de conservation des aliments de l'appareil, sauf s'ils sont du type recommandé par le fabricant.

- Ne pulvérisez pas d'eau ni de vapeur pour nettoyer l'appareil.

- Nettoyez l'appareil avec un chiffon doux humide. Utilisez uniquement des détergents neutres. N'utilisez pas de produits abrasifs, de tampons à récurer, de solvants ni d'objets métalliques.

- Si l'appareil est vide pendant une

longue durée, éteignez-le, dégivrez-le, nettoyez-le, séchez-le et laissez le couvercle ouvert pour empêcher le développement de moisissure dans l'appareil.

- Ne conservez pas de substances explosives dans cet appareil, telles que des aérosols contenant un gaz propulseur inflammable.

- Si le câble d'alimentation est endommagé, il doit être remplacé par le fabricant, son service après-vente agréé ou des personnes aux qualifications similaires afin d'éviter tout danger.

**4.** Ne touchez jamais ni ne manœuvrez l'appareil pieds nus ou avec les mains ou les pieds mouillés.

**5.** Nous déconseillons d'utiliser des rallonges ou des prises multiples. Si le congélateur est installé entre des meubles, veillez par soucis de sécurité à ce que le cordon d'alimentation ne soit ni plié ni comprimé.

**6.** Ne tirez jamais sur le cordon ou le congélateur pour débrancher la prise du courant : c'est extrêmement dangereux.

**7.** Ne touchez pas aux parties internes refroidissantes, surtout si vous avez les mains mouillées, pour éviter toute brûlure ou blessure.

**8.** Ne procédez à aucune opération de nettoyage ou d'entretien sans avoir auparavant débranché l'appareil.

**9.** Avant d'envoyer votre ancien congélateur à la déchetterie, rendez sa serrure inutilisable. Vous éviterez ainsi que des enfants en jouant, ne restent enfermés à l'intérieur. De plus, si l'appareil est neuf et muni d'une serrure, veillez à ranger la clef hors d'atteinte des enfants.

**10.** En cas de panne, consultez le

chapitre « Dépannage » pour vérifier si vous pouvez vous même résoudre le problème. Ne tentez pas de réparer la panne en essayant d'accéder aux parties internes.

**11.** Si le câble d'alimentation est endommagé, il doit être remplacé par le fabricant, son service après-vente ou des personnes de qualification similaire afin d'éviter un danger.

**12. Avertissement: Ne pas utiliser d'appareils électriques à l'intérieur du compartiment de conservation des aliments s'ils n'appartiennent pas aux catégories recommandées par le fabricant.**

**13. Avertissement: Ne pas utiliser de dispositifs mécaniques ou autres moyens pour accélérer le processus de dégivrage autres que ceux recommandés par le fabricant.**

**14.** Ne pas stocker dans cet appareil des substances explosives telles que des aérosols contenant des gaz propulseurs inflammables.

 Risque d'incendie, matériaux inflammables.

**15. Avertissement:** Gardez les ouvertures de ventilation, dans l'enceinte de l'appareil, propres et libres de toute obstruction.

**16.** L'appareil ne doit pas être nettoyé à la vapeur.

**17.** Ne touchez jamais le cordon d'alimentation / la fiche avec les mains mouillées. Cela peut provoquer un court-circuit ou un choc électrique.

 Élimination de votre ancien appareil.

Le symbole sur le produit ou sur son emballage indique que ce produit ne doit pas être traité comme un déchet ménager normal.

Avant d'envoyer votre appareil hors

d'usage à la déchetterie, veillez à le rendre sûr car sa mousse isolante contient du gaz cyclopentane et son circuit réfrigérant peut contenir du gaz R600a (isobutane), il est nécessaire de favoriser son élimination conformément à la législation en vigueur. Votre ancien appareil doit être remis au centre de collecte agréé pour le recyclage des équipements électriques et électroniques. En vous assurant que ce produit est éliminé correctement, vous contribuerez à éviter les conséquences négatives potentielles pour l'environnement et la santé humaine, qui pourraient autrement être causées par une manipulation inappropriée des déchets de ce produit.

Pour cette opération, adressez-vous à votre revendeur ou au Service local prévu à cet effet.



**Avertissement:**  
**N'endommagez pas le circuit de réfrigération.**



**Avertissement:** Avant de jeter votre appareil, démontez le couvercle et retirez le joint u couvercle et des étagères; placez le couvercle et les étagères dans un endroit approprié, de manière à éviter de piéger un enfant.



Si votre appareil est équipé d'une serrure, gardez la clé hors de portée et non à proximité de l'appareil pour éviter que des enfants ne soient piégés. Lors de la mise au rebut d'un vieux réfrigérateur (congélateur), cassez les anciens verrous ou loquets par mesure de sécurité.

## INSTALLATION

**Pour garantir le bon fonctionnement de votre appareil tout en réduisant sa consommation d'électricité, il faut qu'il soit installé correctement.**

### L'aération

Le compresseur et le condenseur produisent de la chaleur et exigent par conséquent une bonne aération. Les pièces mal ventilées sont par conséquent déconseillées.

L'appareil doit donc être installé dans une pièce munie d'une ouverture (fenêtre ou porte-fenêtre) qui permette de renouveler l'air et qui ne soit pas trop humide.

Attention, lors de son installation, à ne pas boucher les grilles d'aération de l'appareil.

Pour une bonne aération de l'appareil, il faut prévoir une distance de 10 cm au moins entre les côtés de l'appareil et des meubles ou des murs latéraux.

### Loin de toute source de chaleur

Évitez d'installer votre appareil dans un endroit exposé à la lumière directe du soleil ou près d'une cuisinière électrique ou autre.

### Raccordement électrique et mise à terre

Vous ne devriez pas mettre en marche l'appareil immédiatement après le transport. Deux heures seront suffisantes pour que l'huile du compresseur revienne à son état normal.

Avant de procéder à tout raccordement électrique, contrôlez si le voltage indiqué sur la plaquette des caractéristiques correspond bien à celui de votre installation et contrôlez si la prise est dotée d'une mise à la terre conforme, comme prescrit par la loi 46/90 sur la sécurité des installations. S'il n'y a pas de mise à la terre, le Fabricant décline toute responsabilité. N'utilisez pas de prises multiples ni adaptateurs. Installez l'appareil de manière à ce que la

prise à laquelle il est connecté soit parfaitement accessible.

### Puissance électrique

La prise électrique doit être en mesure de supporter la charge maximum de puissance de l'appareil, indiquée sur la plaquette des caractéristiques placée à l'arrière du congélateur.

**Cet appareil de réfrigération n'est pas conçu pour être utilisé comme appareil encastrable. Il doit être installé en respectant les conditions contenues dans le manuel d'instructions.**

**Pour éviter un risque dû à l'instabilité de l'appareil, celui-ci doit être fixé conformément aux instructions.**

### Recommandation important!

**Votre congélateur ne doit pas être placé dans une pièce trop froide ou trop chaude. Sinon, il ne pourra pas fonctionner correctement. Les températures minimales et maximales de la pièce où doit être placé votre appareil dépendent de la classe climatique de votre congélateur. Veuillez vous référer à la classe indiquée sur la plaque signalétique collée à l'arrière de votre congélateur. Classe Climatique Température ambiante (°C).**

Symbole	Classe climatique	Température ambiante minimale	Température ambiante maximale
SN	Tempérée élargie	+10	+32°C
N	Tempérée	+16	+32°C
ST	Semi-tropicale	+16	+38°C
T	Tropicale	+16	+43°C

## L'APPAREIL

### A Manette de thermostat

La température intérieure du congélateur est réglée automatiquement par le thermostat du congélateur. Afin d'obtenir des températures plus basses, tournez la manette à partir de la position «1» vers la position «5» (sens des aiguilles d'une montre).

**B Voyant vert: Lorsque l'appareil est branché, le voyant vert du panneau s'allume automatiquement (indique que le congélateur est branché).**

### C Voyant rouge d'avertissement

Lorsque le congélateur n'est pas assez froid, le voyant rouge s'allume. Réglez le thermostat sur la position 5 jusqu'à l'extinction du voyant rouge. Une fois que la température désirée est obtenue,

remplacez le thermostat sur une position d'origine. Vérifiez l'état des aliments congelés. Si les aliments sont décongelés, consommez-les le plus rapidement possible.

**F Lumière intérieure \***

**G Système pour l'écoulement de l'eau de dégivrage \***

**H Panier**

**I Grille de ventilation \***

**J Roulettes \* (depending on model)**

\* Non présent dans tous les modèles (Uniquement sur modèles **CB2090; CB2780; CB3490; CB4110; CB4700**)

## SETTING UP THE APPLIANCE

Avant de mettre l'appareil en marche, suivez les instructions d'installation (voir «Sécurité» et «Installation»).

Une fois que l'appareil est branché, assurez-vous que les voyants ROUGE et VERT s'allument. Puis tournez la manette de réglage du thermostat du congélateur sur la position 5 jusqu'à l'extinction du voyant rouge.

(Remarque : pour une température interne optimale et pour économiser de l'énergie, la manette de réglage du thermostat du congélateur doit être réglée sur les positions 2 à 4).

• Lorsque vous allumez l'appareil pour la première fois, laissez-le fonctionner pendant 24 heures en continu jusqu'à obtenir la température interne adéquate.

• Pendant ce temps, n'ouvrez pas le couvercle trop souvent.

• Si l'appareil est éteint ou débranché, vous devez attendre au

moins 5 minutes avant de le redémarrer ou de le rebrancher de manière à ne pas endommager le compresseur.

**Après avoir fermé le couvercle de l'appareil, vous ne pourrez pas l'ouvrir tout de suite. Attendez deux à trois minutes pour que la pression se stabilise et qu'il soit facile à ouvrir à nouveau.**

**Certains modèles peuvent ne pas avoir toutes les fonctions décrites.**

**Les instructions présentées sur le couvercle intérieur / la durée de conservation (mois) ne s'appliquent que pour  $\leq -18^{\circ}\text{C}$  / aliments surgelés et à une température de conservation trois étoiles.**

Températures de conservation (°C)	
Compartiment pour denrées alimentaires fraîches	0 ≤ +8
Denrées hautement périssables	-3 ≤ +3
3- étoiles	≤ -18
2- étoiles	≤ -12
1- étoile	≤ -6

## UTILISATION EFFICACE DE L'APPAREIL

### Rappel sur la congélation

Rappelez-vous que vous ne devez jamais recongeler des produits que vous avez laissé dégeler, même partiellement. Une fois décongelée, faites cuire la nourriture, puis mangez (dans un délai de 24 heures). Ne jamais congeler des aliments décongelés.

Laisser refroidir les aliments et boissons chauds avant de les placer à l'intérieur de l'appareil

### Agencement des denrées dans le congélateur

- Le congélateur permet de conserver des aliments congelés ou surgelés pendant de longues périodes ou de fabriquer des glaçons.
- Utilisez la partie congélation rapide (côté gauche intérieur du congélateur) pour congeler plus rapidement les plats faits maison (et toutes sortes d'aliments, car il bénéficie d'une plus grande puissance de congélation.
- Ne placez pas d'aliments frais ou chauds à proximité d'aliments surgelés. Cela pourrait les décongeler.
- Lorsque vous congelez des aliments frais (c'est-à-dire de la viande, du poisson ou des préparations), séparez-les en plusieurs parties pour les sortir une par une par la suite (vous pouvez écrire sur les paquets le nom des aliments et la date de congélation afin de vous y retrouver plus facilement après).
- Pour stocker les aliments surgelés : suivez toujours les instructions indiquées sur les emballages de produits surgelés et si aucune information n'est fournie, ne conservez pas les aliments plus de 3 mois après la date d'achat.
- Lorsque vous achetez des aliments surgelés, assurez-vous qu'ils ont été congelés à des températures adéquates et que l'emballage est intact.
- Les aliments surgelés doivent être transportés dans des emballages appropriés pour maintenir la qualité de la nourriture et doivent être placés au congélateur le plus rapidement possible.
- Si l'emballage d'un aliment surgelé semble être humide et anormalement gonflé, il est probable qu'il a été stocké auparavant à une température non adéquate et que le contenu en a été altéré.
- La durée de vie des produits surgelés dépend de la température ambiante, du réglage du thermostat, de la fréquence d'ouverture du couvercle, du type d'aliment et de la durée nécessaire au transport de la nourriture depuis le magasin jusque chez vous. Suivez toujours les instructions apparaissant sur l'emballage et ne dépassez jamais la durée de stockage indiquée.
- Lorsque vous congelez les aliments, la quantité maximale d'aliment frais (en kg) qui peut être congelée en 24 heures est indiquée sur l'étiquette signalétique de l'appareil.
- Veillez que la lumière rouge soit éteinte et placez la nourriture à geler dans le congélateur, en s'assurant qu'elle est placée en contact direct avec les murs latéraux du compartiment et pas en contact avec la nourriture qui a déjà été congelée
- Le placement des quantités substantielles de nourriture fraîche

- Les compartiments pour aliments surgelés à deux étoiles conviennent pour la conservation des aliments pré congelés, la conservation ou la fabrication de glaces et la fabrication de glaçons.
- Les compartiments à une, deux et trois étoiles ne conviennent PAS pour la congélation d'aliments frais.

dans l'appareil peut temporairement augmenter la température dans le congélateur (la lumière rouge peut s'allumer). Puisque c'est une situation provisoire, il ne compromettra pas le stockage de la nourriture qui a déjà été congelée.

- Pour que la performance optimale de l'appareil atteigne la capacité de congélation maximale, tournez la manette du thermostat sur la position "5" 24 heures avant l'introduction des aliments frais dans le congélateur
- Après avoir introduit l'aliment frais dans le congélateur, 24 heures à la position "5", la fonction est généralement suffisante. Après 24 heures, tournez la manette sur sa position d'origine.

Dans le cas de la panne ou de la panne de courant, n'ouvrez pas le couvercle du congélateur. Ceci aidera à maintenir la température à l'intérieur du congélateur, s'assurant que les marchandises sont conservées pendant au moins 20 heures.

Ne placez pas de bouteilles pleines dans le congélateur car les liquides augmentent en volume quand ils gèlent et ceci pourrait faire éclater les bouteilles.

### Rappel

Pour obtenir une bonne conservation des aliments surgelés ou congelés, ne placez jamais le repère du thermostat en dessous de 1, quelle que soit la température ambiante. Jusqu'à des températures ambiantes de 25°-27°C, placez le bouton entre 2 et 3, au-dessus et jusqu'à 32°C, placez-le entre 3 et 4.

Le tableau suivant fourni les durées générales de conservation recommandées (à partir de la date d'achat ou du stockage des aliments frais dans le congélateur) pour divers produits alimentaires stockés dans des conditions optimales:

PRODUIT ALIMENTAIRE	TEMPS DE CONSERVATION EN MOIS
Fruits de mer	2 / 3
Poisson	2 / 3
Volaille	2 / 3
Fromage / Produits laitiers	4 / 6
Pain / Produits de boulangerie	4 / 6
Produits de confiserie	4 / 6
Viande	4 / 8
Fruits / Légumes	1 / 1
Du boeuf	8 / 12

**Le réglage du thermostat à des valeurs plus chaudes que celles indiquées dans le tableau du chapitre "Utilisation de l'appareil", ou son installation dans des conditions inadéquates, peut compromettre la conservation des aliments.**

## ENERGY SAVING

### Installez l'appareil correctement

Ceci signifie que l'appareil devrait être installé loin des sources de chaleur ou lumière du soleil directe, dans une salle bien aérée.

Plus le réglage de la température est bas, plus la consommation électrique est élevée.

### Fermez le couvercle

Ouvrez votre appareil seulement si nécessaire

- chaque fois que vous ouvrez le couvercle, de l'air froid sera perdu. Afin de reconstituer la température correcte, le moteur devra fonctionner et consommer l'énergie.

### Vérifiez les joints du couvercle

Maintenez les joints propres et souples de sorte qu'ils s'adaptent étroitement contre le couvercle pour s'assurer qu'aucun air froid ne soit perdu.

### Évitez la formation De Gel

Rappelez-vous d'examiner les parois intérieures du congélateur. Quand le givre devient trop épais, dégivrez le congélateur immédiatement.

**Avant de faire n'importe quel nettoyage, débranchez l'appareil de l'électricité (en retirant la prise de courant ou en coupant l'alimentation générale dans votre maison).**

### Dégivrage

**AVERTISSEMENT: n'endommagez pas le circuit de réfrigération.**

Pour le dégivrage, procéder comme suit:

-Débranchez la fiche de la prise de courant.

-Enlevez les denrées contenues dans le congélateur, mettez-les dans un papier journal et placez-les dans un endroit frais.

-Laissez le couvercle ouvert. Pour accélérer le dégivrage. Vous pouvez également mettre des récipients d'eau chaude à l'intérieur.

-Lorsque le dégivrage est terminé, nettoyez et essuyez l'intérieur du congélateur avec une éponge ou un chiffon propre.

-Remettez en marche l'appareil en rebranchant la prise de courant (avec les mains sèches) et tournez la manette du thermostat sur la position "5". Attendez une heure environ avant de réintroduire les denrées.

-Tournez ensuite la manette du thermostat sur sa position d'origine.

-Un dispositif d'écoulement de l'eau de dégivrage est prévu sur certains modèles; placez un récipient comme indique figure. Pour accélérer les opérations de dégivrage vous pouvez placer à l'intérieur de l'appareil une ou plusieurs cuvettes d'eau tiède.

**ATTENTION: N'utilisez pas d'objets métalliques pointus pour retirer le givre du compartiment congélateur. Vous pourriez perforer le circuit de congélation et causer des dommages irréparables dans l'appareil. Utilisez le grattoir en plastique fourni.**

### Nettoyage et entretien

• Débranchez la prise de courant l'appareil avant de le nettoyer.

• Ne versez pas d'eau dans l'appareil pour le nettoyer.

• Le compartiment congélateur doit être nettoyé régulièrement à l'aide d'une solution de bicarbonate de soude et d'eau tiède.

• N'utilisez pas des produits abrasifs, de détergents ou de savon. Après lavage, rincez à l'eau claire et séchez avec soin. Vous pouvez alors rebrancher l'appareil (vos mains doivent être sèches).

• Le condenseur (situé à l'arrière de l'appareil) doit être nettoyé avec un aspirateur (+ pinceau ou balayette) une fois par an afin d'améliorer les performances de l'appareil et de réaliser des économies d'énergie.

**ATTENTION: LA PRISE ELECTRIQUE DOIT ETRE DEBRANCHEE LORS DU PROCESSUS DENETTOYAGE.**

**Changement de la lampe d'éclairage intérieur (pour les appareils équipés).**

• Avant de changer la lampe d'éclairage intérieur, débranchez le congélateur.

• Enlever le cache lampe, on exerçant une légère pression latérale (à l'aide d'un tournevis) à l'endroit prévu à cet effet.

• La lampe doit être obligatoirement remplacée par une lampe similaire (spécifique congélateur et 15 w maximum).

• Remettez en place le cache lampe.

• Rebranchez le congélateur.

### En cas de non utilisation de l'appareil

Si le congélateur n'est pas employé pendant une longue période (par exemple pendant les vacances d'été), débrancher l'appareil et laisser le couvercle ouvert pour éviter la formation de moisissure et des odeurs désagréables après exécution du dégivrage et du nettoyage.

### Pièces de rechange d'origine fonctionnelles

Les pièces de rechange suivantes sont disponibles pour les utilisateurs finaux: pour une période de 7 ans - poignées du couvercle, charnières, plateaux et paniers; et pour une période de 10 ans - joints du couvercle.

Pour commander des pièces de rechange, contactez-nous via notre ligne d'assistance technique.

<https://pieces-detachees.sogedis.fr>

**Cet appareil n'est pas conçu pour être utilisé comme appareil encastrable.**

## DÉPANNAGE

Le problème à l'origine d'un dysfonctionnement de votre appareil peut être mineur. Pour économiser du temps et de l'argent, procédez aux vérifications ci-dessous. Veillez à ce que l'eau n'entre pas en contact avec les connexions électriques de la commande de température ou l'éclairage intérieur. Inspectez le joint de couvercle de temps en temps.

Votre congélateur ne fonctionne pas ou le voyant vert est éteint

Vérifiez:

• Qu'il est branché;

• Que l'interrupteur général de votre habitation n'est pas déconnecté;

• Que le thermostat n'est pas positionné sur "0";

• Que la prise est adaptée. Pour ce faire, branchez un autre appareil en bon état de marche sur la même prise.

Votre congélateur ne fonctionne pas de façon optimale ou le voyant rouge reste allumé

Vérifiez:

• Que vous ne l'avez pas surchargé;

• Que le thermostat du congélateur n'est pas positionné sur «1» (si c'est le cas, réglez le thermostat sur une position adéquate);

• Que le couvercle est bien fermé;

• Que le condenseur arrière n'est pas couvert de poussière;

• Que l'espace laissé derrière et sur les côtés est suffisant

• Si il y a trop de givre à l'intérieur du congélateur

### Le Moteur Fonctionne Constamment

Vérifiez si :

• Le couvercle est fermé correctement et le joint est-il encore correct;



- Le couvercle est ouvert trop souvent;
- Trop de givre à l'intérieur du congélateur
- Le thermostat est sur le bon réglage
- La température extérieure est trop élevée.

#### Votre appareil est bruyant

Vérifiez :

Le gaz de refroidissement qui circule dans le circuit de réfrigération peut parfois faire un petit bruit (glougloutement) même lorsque le compresseur ne fonctionne pas.

Ne vous inquiétez pas, cela est tout à fait normal.

Si vous entendez un bruit différent, vérifiez:

- Que l'appareil est bien à l'horizontale;
- Que rien ne touche l'arrière;
- Que le contenu de l'appareil ne vibre pas;

Si, malgré tous ces contrôles, l'appareil ne fonctionne toujours pas et l'inconvénient persiste, faites appel au service après-vente le plus proche de chez vous,

Communication: type de défaut, le modèle (**Mod.**) et le Numéro de Série de l'appareil (**SN**) situé sur la plaquette des caractéristiques située à l'arrière de l'appareil.

**Ne jamais faire appel à des techniciens non agréés et refusez toujours des pièces de rechange qui ne sont pas d'origine.**

Ne démontez pas l'appareil et n'essayez pas de le réparer vous-même. Les réparations effectuées par des personnes inexpérimentées peuvent entraîner des blessures ou de graves dysfonctionnements.

## INFORMATION SUR LE PRODUIT

MODÈLE	L (mm)	P (mm)	H (mm)	E (mm)	F (mm)
CB1020	550	650	850	100	100
CB2090	890	690	860	100	100
CB2780	1090	690	860	100	100
CB3490	1320	690	860	100	100
CB4110	1510	690	860	100	100
CB4700	1700	690	860	100	100

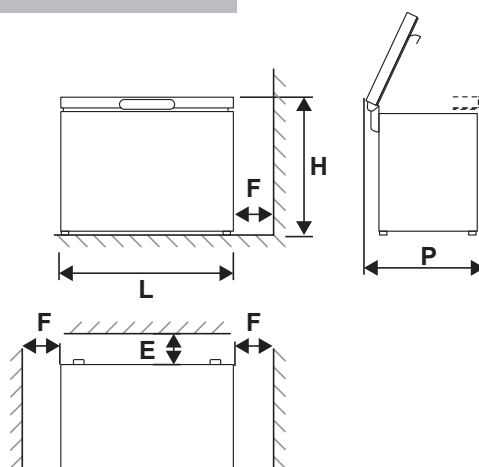

## SERVICE CLIENTS

Vous pouvez résoudre vous-même de nombreux problèmes en consultant les informations de dépannage. Si ce n'est pas le cas et que vous ne pouvez pas remédier vous-même aux pannes de l'appareil ou si votre appareil doit être réparé, contactez le service client.

Pour des raisons de sécurité, les réparations de l'appareil ne doivent être effectuées que par du personnel spécialisé formé. La demande de garantie devient caduque si des réparations ou des interventions ont été effectuées par des personnes non autorisées par nous à cet effet ou si nos appareils ont été équipés de pièces détachées, supplémentaires ou accessoires qui n'étaient pas des pièces d'origine et ont ensuite entraîné un défaut.

Les pièces de rechange d'origine fonctionnelles selon la commande d'écoconception correspondante peuvent être obtenues auprès du service client pour une période d'au moins 7 ans, à compter de la date à laquelle votre appareil a été mis sur le marché dans l'Espace économique européen. Pour les demander, il suffit de contacter le service clientèle en indiquant la pièce souhaitée et en fournissant la référence et le numéro de série de l'appareil figurant sur l'étiquette de données située à l'arrière de l'appareil.

Certaines pièces détachées sont réservées au montage par des professionnels accrédités et ne peuvent être vendues à des tiers.

#### GARANTIE\*

La durée minimale de la garantie (garantie constructeur pour les

particuliers) dans l'Espace économique européen est de **2 ans** selon les conditions de garantie applicables localement.

La garantie ne s'appliquera pas en cas de:

- L'usure normale
- Utilisation incorrecte, telle que surcharge de l'appareil, utilisation d'accessoires non approuvés, mauvais placement ou stockage, mauvaise connexion ou installation
- Utilisation de la force, dommages causés par des influences extérieures
- Dommages causés par le non-respect du manuel d'utilisation ou un mauvais traitement ou fonctionnement, une connexion à une alimentation secteur inadaptée ou le non-respect des instructions d'installation
- Appareils partiellement ou complètement démontés.

Des informations détaillées sur la période de garantie et les conditions de garantie dans votre pays sont disponibles auprès du service clientèle ou de votre revendeur.

\* S'applique uniquement aux pays de l'Espace économique européen. Pour les pays en dehors de l'UE, veuillez vérifier localement (magasin local où votre achat a été effectué) si et comment la garantie s'applique.

## DONNÉES TECHNIQUES

Les informations techniques se trouvent sur la plaque signalétique à l'arrière de l'appareil et sur l'étiquette énergétique<sup>1</sup>.

**Le code QR sur l'étiquette énergétique fournie avec l'appareil fournit un lien Web vers des informations relatives aux performances de l'appareil dans la base de données EPREL de l'UE<sup>1</sup>.**

Pour trouver les données produit dans la base de données européenne (EPREL)<sup>1</sup>, il suffit de lire le code QR en haut à droite de l'étiquette énergétique fournie avec l'appareil et le lien vers l'application s'ouvrira.

**Conservez l'étiquette énergétique pour référence avec le manuel d'utilisation et tous les autres documents fournis avec cet appareil.**

Vous pouvez trouver des informations supplémentaires en utilisant le lien <https://eprel.ec.europa.eu><sup>1</sup>.

<sup>1</sup> S'applique uniquement aux pays de l'Espace économique européen



<https://pieces-detachees.sogedis.fr>

Sogedis  
3 Rue Antoine Laurent De Lavoisier  
76305 Sotteville-les-Rouen CEDEX



MPPAPMAN2002302